

easyPix®

Keep it real.

WDV 5270 **HD**



Bedienungsanleitung

1. Teile des **Camcorders**

- 1: LCD Bildschirm
- 2: Linke/Modustaste
- 3: Auf/Wiedergabetaste
- 4: Rechts/Selbstausstößertaste
- 5: OK/MENÜ Taste
- 6: Ab/Löschtaste
- 7: Verschlussstaste
- 8: Halteschleife
- 9: Ein/Ausschalttaste
- 10: T/Taste Heranzoomen
- 11: W/Taste Herauszoomen
- 12: LED Taste
- 13: AV Ausgang
- 14: USB Anschluss
- 15: Abdeckkappe für Anschlüsse

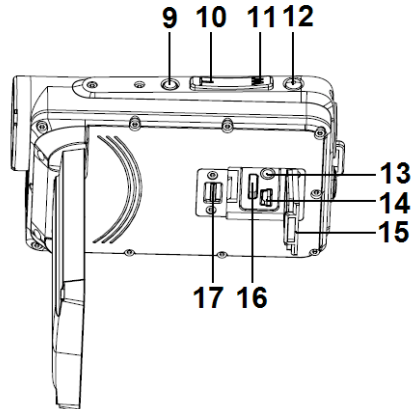
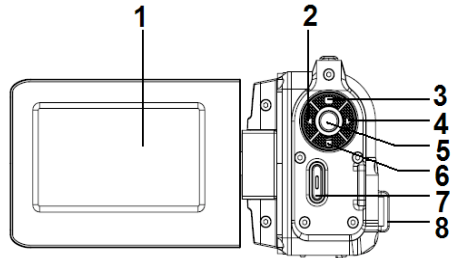

16: HDMI Anschluss

17: Verschluss

18: Linse

19: Lautsprecher

20: Mikrofon

21: Kameraluchte

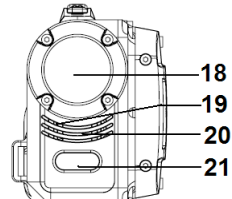

22: Stativgewinde

23: Akkudeckel

24: Verschluss

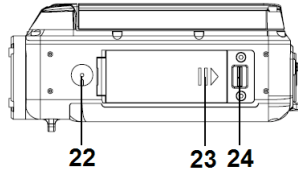

2. Vorbereitung

Akku einlegen

1. Zum Öffnen den Verschluss am Akkudeckel (1) nach rechts schieben.
2. Den Lithiumionen Akku in das Fach legen. Bitte beachten, dass die Metallkontakte mit den Kontakten im Fach abgeglichen sein müssen.
3. Wenn der Akku richtig eingelegt ist, den Akkudeckel schließen.

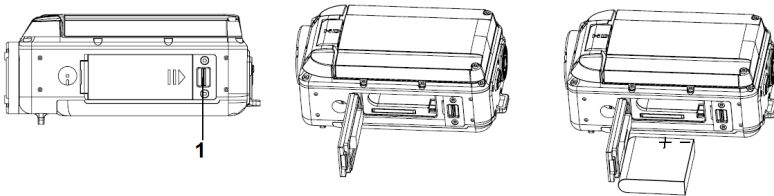

Akku laden

Wenn der Akkustand niedrig ist, bitte den Akku laden.

1: Den Camcorder ausschalten .

2: Den Camcorder mit dem beigefügten USB Kabel am PC anschließen.

Während des Ladevorgangs leuchtet die Kontrollleuchte des Ladegeräts blau.

3: Wenn der Ladevorgang beendet ist, schaltet die Lampe ab. Die Kamera vom PC trennen.

Achtung:

- Es ist normal, wenn das Kameragehäuse während des Ladevorgangs warm wird.

Speicherkarte einsetzen

Für längere Aufzeichnungen muss eine SD oder MMC Karte benutzt

werden. Vor dem Einsetzen oder Entfernen der Speicherkarte den Camcorder ausschalten. Die Karte muss beim Einsetzen korrekt ausgerichtet werden. Beim Spüren eines Widerstands die Speicherkarte niemals in den Steckplatz zwingen. Die SD Speicherkarte hat einen Schreibschutzschalter, der die Daten vor versehentlichem Löschen schützt. Deshalb vor dem Aufzeichnen, Formatieren oder Löschen von Dateien auf der SD Karte den Schreibschutz deaktivieren.

1. Den Camcorder ausschalten.
 2. Den Verschluss des Akkudeckels nach rechts drücken, um den Akkudeckel zu öffnen.
 3. Die Speicherkarte laut Abbildung einsetzen.
 4. Nach dem richtigen Einsetzen der Speicherkarte den Akkudeckel wieder anbringen.
- **Zum Lösen der Speicherkarte sanft auf den Kartenrand drücken.**

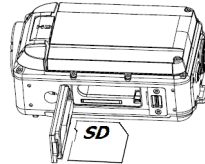

3. Benutzung des Camcorders

Camcorder ein- und ausschalten



1. Zum Einschalten des Camcorders den LCD Bildschirm öffnen.
2. Zum Ausschalten des Camcorders den LCD Bildschirm schließen.

Achtung: Sie können auch die Ein/Ausschalttaste drücken, um den Camcorder ein/auszuschalten.

Um Energie zu sparen, schaltet der Camcorder automatisch 1/3/5 Minuten nach dem letzten Zugriff ab. Die Abschaltzeit kann durch Einstellen der Funktion [Automatische Abschaltung] im Einstellungsmenü geändert werden.

Aufzeichnungsmodus ändern

Dieser Camcorder verfügt über drei Modi. Die **LINKS/MODUS** Taste drücken, um den Modus zu ändern, bei jedem Drücken der **LINKS/MODUS** Taste wird der Modus geändert.

Display	Titel	Beschreibung
	Aufnahmemodus	Standbilder aufnehmen.
	Videomodus	Filmclips aufzeichnen.
	Audiomodus	Audiodateien aufzeichnen.

Für Navigation und Vorschau der Filmclips im Filmordner, Fotos im Fotoordner und Audiodateien im Audioordner die AUF/WIEDERGABE Taste drücken. Die Verschluss Taste drücken, um den Videoaufzeichnungsmodus aufzurufen.

Videoclips aufzeichnen

- 1: Den Camcorder einschalten und den Videoaufzeichnungsmodus einstellen ().
- 2: Zoomen:

Zum Heran- oder Herauszoomen des Objekts die **T** oder **W** Taste drücken. Der Wert der Vergrößerungsstufe wird auf dem LCD Monitor angezeigt.

3: Zum Starten der Aufzeichnung die **VERSCHLUSS** Taste drücken.

4: Zum Beenden der Aufzeichnung die **VERSCHLUSS** Taste nochmals drücken. Wenn der Speicher voll ist, stoppt die Videokamera die Aufzeichnung automatisch.

Standbilder aufnehmen

1. Den Aufnahmemodus am Camcorder einstellen, das  Symbol wird auf dem LCD Bildschirm angezeigt.
2. Zoomen:
Zum Heran- oder Herauszoomen des Bildschirms die **T** oder **W** Taste drücken. Die Zoomleiste erscheint auf dem LCD Monitor.
3. Den Camcorder ruhig halten und dann die **VERSCHLUSS** Taste drücken, um ein Bild aufzunehmen.

4. Wiedergabe

Filmclips wiedergeben

- 1: Den Videoaufzeichnungsmodus am Camcorder einstellen und dann die **AUF/WIEDERGABE** Taste drücken, um den Wiedergabemodus am Camcorder einzustellen. Alle im Filmordner gespeicherten Filmclips werden im Miniaturbildmodus angezeigt.
- 2: Für die Vollbildanzeige die **OK** Taste drücken. Dann die **LINKS** oder **RECHTS** Taste drücken, um die Filmclips für die Wiedergabe auszuwählen.
- 3: Zum Starten der Wiedergabe die **OK** Taste drücken. Während der Wiedergabe der Dateien die **OK** Taste drücken, um die Wiedergabe zu beenden. Für Pause die **AUF** Taste drücken und zum Fortfahren die **OK** Taste drücken.
- 4: Wenn alle Dateien im Miniaturbildmodus angezeigt werden, für Navigation und Vorschau der Filmclips im Filmordner, Fotos im Fotoordner und Audiodateien im Audioordner die **AUF/WIEDERGABE** Taste drücken. Die **Verschluss** Taste drücken, um den Videoaufzeichnungsmodus

aufzurufen.

Standbild wiedergeben

- 1: Den Aufnahmemodus am Camcorder einstellen und für die Vorschau aller im Fotoordner gespeicherten Fotos die **WIEDERGABE** Taste drücken. Wenn keine Bilder gespeichert sind, wird die Meldung [Keine Dateien] angezeigt.
- 2: Für die Vorschau des vorherigen oder nächsten Bildes die **RECHTS** oder **LINKS** Taste drücken. Für die Vorschau im Vollbildmodus die **OK** Taste drücken.
- 3: Zoomen:
Die **T** oder **W** Taste drücken, um das Bild heran- oder herauszuzoomen.
Wenn das Bild vergrößert ist, können Sie die **AUF, AB, LINKS, RECHTS** Taste drücken, um durch die Bilddetails zu blättern.
- 4: Wenn alle Dateien im Miniaturmodus angezeigt werden, für die Navigation und Vorschau der Filmclips im Filmordner, Fotos im Fotoordner und Audiodateien im Audioordner die **AUF/WIEDERGABE** Taste drücken.
Die **Verschluss** Taste drücken, um den Videoaufzeichnungsmodus

aufzurufen.

Audiodateien wiedergeben

- 1: Den Audioaufzeichnungsmodus am Camcorder einstellen und für die Vorschau aller im Audioordner gespeicherten Audiodateien die **AUF/WIEDERGABE** Taste drücken.
- 2: Die **RECHTS** oder **LINKS** Taste drücken, um die Audiodatei für die Wiedergabe auszuwählen.
- 3: Zum Starten der Wiedergabe die **OK** Taste drücken und nochmals drücken, um die Wiedergabe zu beenden. Für Pause die **AUF** Taste drücken und zum Fortfahren die **OK** Taste drücken.
- 4: Wenn alle Dateien im Miniaturmodus angezeigt werden, für die Navigation und Vorschau der Filmclips im Filmordner, Fotos im Fotoordner und Audiodateien im Audioordner die **AUF/WIEDERGABE** Taste drücken. Die **Verschluss** Taste drücken, um den Videoaufzeichnungsmodus aufzurufen.

5. Technische Daten

Funktion	6-in-1 Multifunktions-Kamera (Digitale Stehbildkamera, Digitale Videokamera, Digitales Diktiergerät, Videoplayer, USB Massenspeicher und PC Kamera)
Bildsensor	5MP CMOS Sensor
Linse (Fokus)	Fixfokus
Öffnungsverhältnis	F=3.1mm
Brennweite	f=6.5mm
Optischer Zoom	N/A
Digitaler Zoom	4X
Display	2.7" TFT LCD
Belichtungsmodus	Automatisch
Weißabgleich	Auto / Sonnig / Bewölkt / Fluoreszierend / Weißglühend

Verschlusszeit	1/2 ~ 1/1800 Sek.
Digital Effekte	N/A
Interner Speicher	32 NAND Flash
Speicherkartensteckplatz	SD/MMC bis zu 16GB
Mikrofon	Ja
Lautsprecher	Ja
Schnittstelle	HDMI / USB 2.0 / AV Aus
Fernsehsystem	NTSC / PAL
Akku Typ	Li-ionen Akku
Stromquelle	Aufladbarer Li-ionen Akku
Digitale Stehbildkamera	
Auflösung	4000 x3000 (Interpoliert) 12M 3200 x 2400 (Interpoliert) 8M 2592 x 1944 5M 2048 x 1536 3M
Empfindlichkeit	Automatisch

Dateiformat (Bild)	JPEG kompatibel
Motivmodus	N/A
Digitaler Camcorder	
Auflösung	1280 x 720 @ 30 fps 848 x 480 @ 60 fps
Dateiformat (Video)	MOV (H.264)
Digitales Diktiergerät	
Dateiformat (Audio)	WAV
Windows Massenspeicher	
Windows Massenspeicher (Treiber)	Windows 2000/XP/VISTA32-Bit (nur Massenspeicher) oben

Entsorgungshinweise

Altbatterie- Rücknahme

Altbatterien dürfen nicht in den Hausmüll. Verbraucher sind verpflichtet, Batterien zu einer geeigneten Sammelstelle bei Handel oder Kommune zu bringen.

Bitte kleben Sie bei Lithiumbatterien die Pole ab und achten bitte auf völlige Entladung der Batterie.

Altbatterien enthalten möglicherweise Schadstoffe oder Schwermetalle, die Umwelt und Gesundheit schaden können.

Batterien werden wieder verwertet, sie enthalten wichtige Rohstoffe wie Eisen, Zink, Mangan oder Nickel.

Die Umwelt sagt Dankeschön.

Die Mülltonne bedeutet: Batterien und Akkus dürfen nicht in den Hausmüll.

Die Zeichen unter den Mülltonnen stehen für:

Pb: Batterie enthält Blei

Cd: Batterie enthält Cadmium

Hg: batterie enthält Quecksilber

Hinweise zum Umweltschutz

Dieses Produkt darf am Ende seiner Lebensdauer nicht über den normalen Haushaltsabfall entsorgt werden, sondern muss an einem Sammelpunkt für das Recycling von elektrischen und elektronischen Geräten abgegeben werden. Das Symbol auf dem Produkt, der Gebrauchsanleitung oder der Verpackung weist darauf hin.

Die Werkstoffe sind gemäß ihrer Kennzeichnung wiederverwertbar. Mit der Wiederverwendung, der stofflichen Verwertung oder anderen Formen der Verwertung von Altgeräten leisten Sie einen wichtigen Beitrag zum Schutze unserer Umwelt.

easyPix®

Keep it real.

WDV 5270 **HD**



Use Manual

1. *Parts of the camcorder*

- 1: LCD screen
- 2: Left/Mode button
- 3: Up/Playback button
- 4: Right/Self-timer button
- 5: OK/MENU button
- 6: Down/Delete button
- 7: Shutter button
- 8: Strap
- 9: Power button
- 10: T/Zoom in button
- 11: W/Zoom out button
- 12: LED button
- 13: AV out jack
- 14: USB jack
- 15: Jacks cover
- 16: HDMI jack
- 17: Cover locker

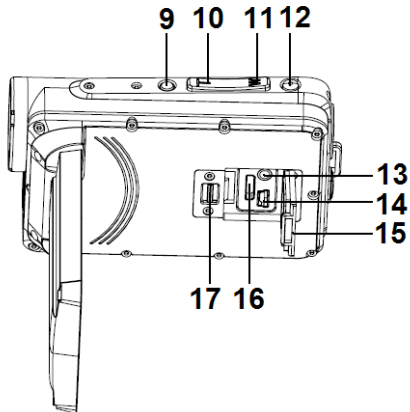
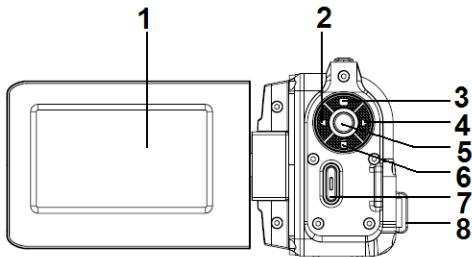

18: Lens

19: Speaker

20: Microphone

21: Camera Light

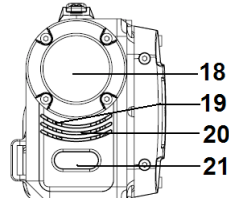

22: tripod socket

23: Battery cover

24: Cover lock

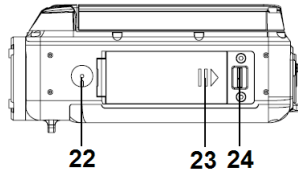

2. Preparing for using

Installing the Battery

1. Push the lock on the battery cover (1) to the right to open the battery

cover.

2. Lithium-ion battery into the compartment. Note that the metallic contacts must be aligned with the contacts in the compartment.
3. After the battery is properly installed, close the battery cover.

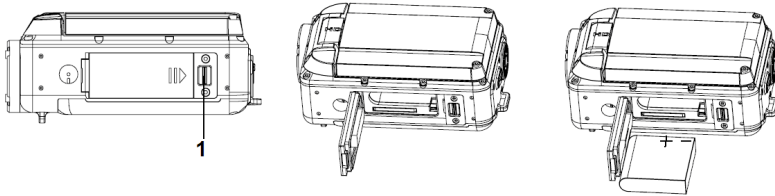

Charging the battery

When the battery level is low please charge the battery.

- 1: Turn the camcorder power off .
- 2: Connect the camcorder and PC via the attached USB cable. When the battery is being charged the charger lamp will light blue.

3: When the charge is completed the charger lamp turns off. Disconnect the camera and the PC.

Caution:

- It is normal that when it is charging the camera body is warm.

Inserting the Memory Card

If you want record more you have to use a SD or MMC card. Turn off the camcorder before inserting or removing the memory card. Be sure to orient the card correctly when inserting it. Never try to force the memory card into the slot when you feel resistance. The SD memory card has a write protect switch, which used to protect data from accidental deletion. Therefore, whenever you want to record, format or delete files in the SD card, disable the write protection beforehand.

1. Turn off the camcorder.
2. Push the lock on the battery cover to the right to open the battery cover.
3. Insert the memory card as illustrated.
4. After the memory card is properly inserted,

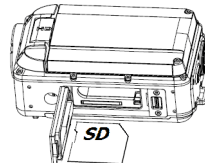

replace the battery cover.

- **To release the memory card press the edge of the card gently.**

3. Using the camcorder

Turning the Camcorder On and Off



1. Open the LCD screen to turn on the camcorder.
2. Close the LCD screen to turn the camcorder off.

Attention: You can also press Power button to turn the camcorder on/off.

To save battery power, the camcorder will automatically turns off 1/3/5 minutes after the last control accessed. You can change the power-off time by setting the function [Auto Power off] in the Setup menu.

Change the record mode

There are three modes in this camcorder. Press the **LEFT/MODE** button to change the mode, each time the **LEFT/MODE** button is press the mode is changed.

Display	Title	Description
	Capture mode	For taking still photos.
	Video mode	For recording movie clips.
	Audio mode	For recording audio files.

Press the UP/PLAYBACK button to navigate and preview movie clips in the movie folder, photos in the photo folder and audio files in the audio folder. Press the Shutter button to enter video record mode.

Recording a video clip

1: Turn on the camcorder and set the camcorder to video record mode

().

2: Zooming:

Press the **T** or **W** button to zoom in or zoom out the subject. The value of magnification level appears on the LCD monitor.

3: Press the **SHUTTER** button to start recording.

4: Press the **SHUTTER** again to end the recording. If the memory is full the video camera will stop recording automatically.

Taking still images

1. Set the camcorder to capture mode, the icon  appears on the LCD screen.
2. Zooming:
Press the **T** or **W** button to zoom in or zoom out the screen. The zoom bar appears on the LCD monitor.
3. Hold the camcorder steady and then press the **SHUTTER** button down to take a picture.

4.Playback

Playing back movie clips

- 1: Set the camcorder to video record mode, and then press the **UP/PLAYBACK** button to set the camcorder to playback mode. All movie clips saved in the movie folder show in thumbnail mode.
- 2: Press **OK** button to show it in full screen. Then press the **LEFT** or **RIGHT** button to select the movie clips you want to playback.
- 3: Press the **OK** button to start playing. When the files is playing press the **OK** button to end the playing. Press the **UP** button to pause it and press **OK** button to continue.
- 4: When all the files show in the thumbnail mode, press the **UP/PLAYBACK** button to navigate and preview movie clips in the movie folder, photos in the photo folder and audio files in the audio folder.
Press the **Shutter** button to enter video record mode.

Playback still image

- 1: Set the camcorder to capture mode and then press the **PLAYBACK** button to preview all photos saved in the photo folder. If there are no images stored, a message [No Files] appears.
- 2: Press the **RIGHT** or **LEFT** button to preview the previous or next image. Press the **OK** button to preview it in full screen mode.
- 3: Zooming:
Press the **T** or **W** button to zoom in or zoom out the image. When the picture is enlarged you can press the **UP, DOWN, LEFT, RIGHT** button to browse the details of the image.
- 4: When all the files show in the thumbnail mode, press the **UP/PLAYBACK** button to navigate and preview movie clips in the movie folder, photos in the photo folder and audio files in the audio folder. Press the **Shutter** button to enter video record mode.

Playing back audio files

- 1: Set the camcorder to audio record mode and then press the **UP/PLAYBACK** button to preview all audio files stored in the audio folder..
- 2: Press the **RIGHT** or **LEFT** button to select the audio file you want to playback.
- 3: Press the **OK** button to start playing and press it again to end the playing.
Press the **UP** button to pause it and press **OK** button to continue.
- 4: When all the files show in the thumbnail mode, press the **UP/PLAYBACK** button to navigate and preview movie clips in the movie folder, photos in the photo folder and audio files in the audio folder.
Press the **Shutter** button to enter video record mode.

5. Technical Specifications

Function	6-in-1 Multi-functional Camera (Digital Still Camera, Digital Video Camera, Digital Voice Recorder. Video Player, USB Mass Storage and PC Cam)
Image Sensor	5MP CMOS Sensor
Lens (Focusing)	Fixed Focus
Aperture Ratio	F=3.1mm
Focus Length	f=6.5mm
Optical Zoom	N/A
Digital Zoom	4X
Display	2.7" TFT LCD
Exposure Mode	Auto
White Balance	Auto / Sunny / Cloudy / Fluorescent / Incandescent
Shutter Speed	1/2 ~ 1/1800 sec.

Digital Effects	N/A
Internal Memory	32 NAND Flash
Memory Card Slot	SD/MMC Up to 16GB
Microphone	Yes
Speaker	Yes
Interface	HDMI / USB 2.0 / AV Out
Television System	NTSC / PAL
Battery Type	Li-ion Battery
Power Source	Rechargeable Li-ion Battery
Digital Still Camera	
Resolution	4000 x 3000 (Interpolated) 12M 3200 x 2400 (Interpolated) 8M 2592 x 1944 5M 2048 x 1536 3M
Sensitivity	Auto
File format (Image)	JPEG Compatible
Scene Mode	N/A

Digital Camcorder	
Resolution	1280 x 720 @ 30 fps 848 x 480 @ 60 fps
File Format (Video)	MOV (H.264)
Digital Voice Recorder	
File Format (Audio)	WAV
Windows Mass Storage	
Windows Mass storage (Driver)	Windows 2000/XP/VISTA32-bit (Mass Storage only) above

easy^{pix}[®]
Keep it real.

WDV 5270 **HD**



Manual del usuario

1. Piezas de la videocámara

- 1: Pantalla LCD
- 2: Botón izquierda/modo
- 3: Botón arriba/reproducir
- 4: Botón
- 5: Botón derecha/temporizador
- 6: Botón Aceptar/MENÚ
- 7: Botón de obturador

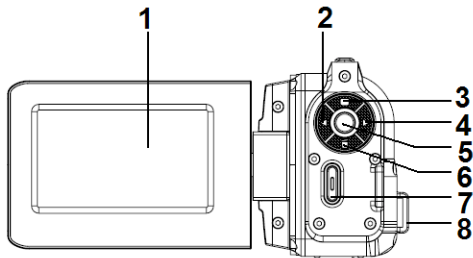

- 8: Correa
- 9: Botón de encendido
- 10: Botón T/aumentar zoom
- 11: Botón W/reducir zoom
- 12: Botón LED
- 13: Toma de salida AV
- 14: Toma USB
- 15: Tapa de las tomas
- 16: Toma HDMI
- 17: Tapa de la toma HDMI

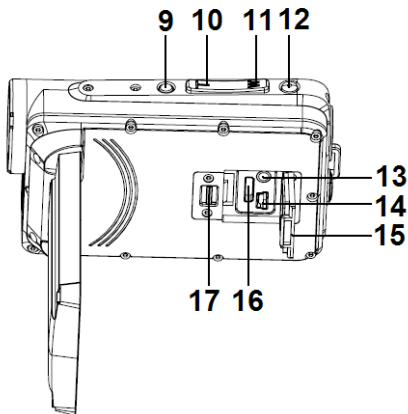

17: Cierre de la cubierta

18: Lente

19: Altavoz

20: Micrófono

21: Luz de la cámara

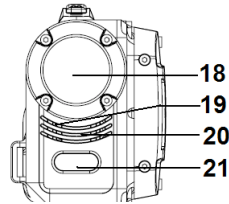

22: Conector de trípode

23: Tapa de batería

24: Cierre de la tapa

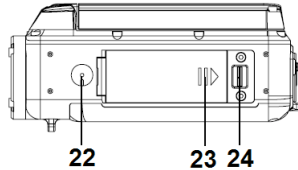

2. Preparación para el uso

Instalación de la batería

1. Presione el cierre de la tapa de batería (1) hacia la derecha para abrirla.
2. Bateria de litio-ión en el compartimiento. Observe que los contactos metálicos deben estar alineados con los contactos del

compartimiento.

3. Cuando la batería esté correctamente instalada, cierre la tapa.

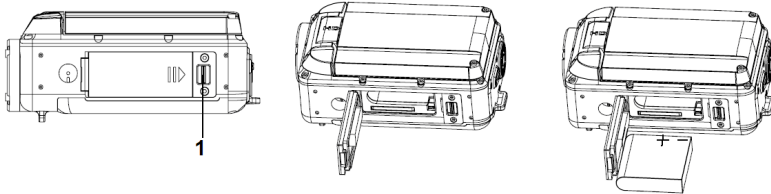

Cargar la batería

Cuando el nivel de la batería esté bajo, cárguela.

- 1: Apague la videocámara.
- 2: Conecte la videocámara y el PC con el cable USB incluido. Cuando se esté cargando la batería el testigo del cargador se iluminará en azul.
- 3: Cuando termine la carga se apagará el testigo. Desconecte la cámara y el PC.

Precaución:

- Es normal que el chasis se caliente durante la carga.

Introducción de la tarjeta de memoria

Si quiere grabar más deberá usar una tarjeta SD o MMC. Apague la grabadora antes de introducir o retirar la tarjeta de memoria. Asegúrese de orientar correctamente la tarjeta cuando la introduzca. No intente nunca forzar la tarjeta de memoria en la ranura si nota resistencia. La tarjeta de memoria SD tiene un interruptor de protección contra escritura, usado para proteger los datos contra borrado accidental. Por lo tanto, siempre que quiera grabar, formatear o borrar archivos de la tarjeta SD, desactive la protección contra escritura antes.

1. Apague la videocámara.
 2. Presione el cierre de la tapa de batería hacia la derecha para abrirla.
 3. Introduzca la tarjeta de memoria del modo indicado.
 4. Cuando se haya introducido correctamente la tarjeta de memoria, vuelva a colocar la tapa.
- **Para liberar la tarjeta de memoria presione con suavidad el borde**

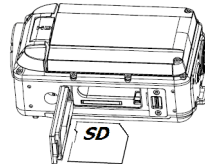

de la tarjeta.

3. Uso de la videocámara

Encender y apagar la videocámara



1. Abra la pantalla LCD para encender la videocámara.
2. Cierre la pantalla LCD para apagar la videocámara.

Atención: También puede pulsar el botón Encendido para encender/apagar la cámara.

Para ahorrar batería, la videocámara se apaga automáticamente 1/3/5 minutos tras usar por última vez un control. Puede cambiar el tiempo de apagado configurando la función [Apagado automático] en el menú Configuración.

Cambiar el modo de grabación

Dispone de tres modos en esta videocámara. Pulse el botón **IZQUIERDA/MODO** para cambiar el modo, cada vez que pulse **IZQUIERDA/MODO** cambiará el modo.

Pantalla	Título	Descripción
	Modo captura	Para tomar fotografías fijas.
	Modo vídeo	Para grabar videos.
	Modo audio	Para grabar archivos de audio.

Pulse el botón ARRIBA/REPRODUCIR para navegar y previsualizar películas de la carpeta de películas, fotos de la carpeta de fotos y archivos de audio en la carpeta de audio. Pulse el botón Obturador para acceder al modo de grabación de vídeo.

Grabar un vídeo

1: Encienda la videocámara y configúrela en modo de grabación vídeo



2: Zoom:

Pulse el botón **T** o **W** para aumentar o reducir la imagen encuadrada. El nivel de aumento aparece en el monitor LCD.

3: Pulse **Obturador** para iniciar la grabación.

4: Pulse de nuevo el **Obturador** para finalizar la grabación. Si la memoria se llena, la videocámara dejará de grabar automáticamente.

Captura de imágenes fijas

1. Ponga la videocámara en modo captura, aparecerá el icono  en la pantalla LCD.
2. Zoom:
Pulse el botón **T** o **W** para aumentar o reducir la pantalla. La barra de zoom aparecerá en el monitor LCD.
3. Mantenga la cámara fija y pulse el botón **Obturador** para capturar una imagen.

4. Reproducción

Reproducción de vídeos

- 1: Ponga la videocámara en modo de grabación de vídeo y pulse el botón **ARRIBA/REPRODUCIR** para poner la cámara en modo de reproducción. Todas las películas guardadas en la carpeta de películas se muestran en el modo miniaturas.
- 2: Pulse **Aceptar** para mostrarlos a pantalla completa. Pulse el botón **IZQUIERDA** o **DERECHA** para seleccionar las películas que quiera reproducir.
- 3: Pulse **Aceptar** para iniciar la reproducción. Cuando se esté reproduciendo vídeo, pulse **Aceptar** para finalizar la reproducción. Pulse el botón **ARRIBA** para pausarlo y pulse **Aceptar** para continuar.
- 4: Cuando se muestren los archivos en modo miniature, pulse el botón **ARRIBA/REPRODUCIR** para navegar y previsualizar películas de la carpeta de películas, fotos de la carpeta de fotos y archivos de audio en la carpeta de audio.
Pulse el botón **Obturador** para acceder al modo de grabación de vídeo.

Reproducción de imágenes fijas

- 1: Ponga la videocámara en modo captura y pulse **REPRODUCIR** para previsualizar todas las fotos guardadas en la carpeta de fotos. Si no hay imágenes guardadas, se mostrará el mensaje [Ningún archivo].
- 2: Pulse el botón **DERECHA** o **IZQUIERDA** para previsualizar la imagen anterior o siguiente. Pulse **Aceptar** para previsualizar en pantalla completa.
- 3: Zoom:
Pulse el botón **T** o **W** para aumentar o reducir la imagen. Cuando se aumenta la imagen, puede pulsar **ARRIBA, ABAJO, IZQUIERDA** y **DERECHA** para ver detalles de la imagen.
- 4: Cuando se muestren los archivos en modo miniatura, pulse el botón **ARRIBA/REPRODUCIR** para navegar y previsualizar películas de la carpeta de películas, fotos de la carpeta de fotos y archivos de audio en la carpeta de audio.
Pulse el botón **Obturador** para acceder al modo de grabación de vídeo.

Reproducción de archivos de audio

- 1: Ponga la videocámara en modo de grabación de audio y pulse el botón **ARRIBA/REPRODUCIR** para previsualizar todos los archivos de audio de la carpeta audio.
- 2: Pulse **DERECHA** o **IZQUIERDA** para seleccionar el archivo de audio que quiera reproducir.
- 3: Pulse **Aceptar** para iniciar la reproducción y púselo de nuevo para finalizarla. Pulse el botón **ARRIBA** para pausarlo y pulse **Aceptar** para continuar.
- 4: Cuando se muestren los archivos en modo miniatura, pulse el botón **ARRIBA/REPRODUCIR** para navegar y previsualizar películas de la carpeta de películas, fotos de la carpeta de fotos y archivos de audio en la carpeta de audio.
Pulse el botón **Obturador** para acceder al modo de grabación de vídeo.

5. Especificaciones técnicas

Función	Cámara multifunción 6 en 1 (cámara fotográfica, videocámara digital, grabadora de voz digital, reproductor de vídeo, almacenamiento masivo USB y cámara de PC).
Sensor de imagen	Sensor CMOS de 5MP
Lente (enfoque)	Foco fijo
Apertura	F=3,1mm
Longitud de foco	f=6,5mm
Zoom óptico	N/A
Zoom digital	4X
Pantalla	2,7" TFT LCD
Modo de exposición	Auto

Balance de blancos	Auto / Soleado / Nublado / Fluorescente / Incandescente
Velocidad de obturador	1/2 ~ 1/1800 seg.
Efectos digitales	N/A
Memoria interna	32 NAND Flash
Ranura de tarjeta de memoria	SD/MMC hasta 16 GB
Micrófono	Sí
Altavoz	Sí
Interfaz	HDMI / USB 2.0 / salida AV
Sistema de televisión	NTSC / PAL
Tipo de batería	Batería Li-ión

Alimentación	Batería Li-ión recargable
Cámara fotográfica digital	
Resolución	4000 x 3000 (entrelazado) 12M 3200 x 2400 (entrelazado) 8M 2592 x 1944 5M 2048 x 1536 3M
Sensibilidad	Auto
Formato de archivo (imagen)	Compatible JPEG
Modo escena	N/A
Videocámara digital	
Resolución	1280 x 720 @ 30 fps 848 x 480 @ 60 fps
Formato de archivo (vídeo)	MOV (H.264)

Grabadora de voz digital	
Formato de archivo (audio)	WAV
Almacenamiento masivo de Windows	
Almacenamiento masivo de Windows (controlador)	Windows 2000/XP/VISTA32-bit (solo almacenamiento masivo) o superior

easyPix®

Keep it real.

WDV 5270 **HD**



Manuel d'utilisation

1. Pièces du

caméscope

- 1: Écran ACL
- 2: Touche Gauche/Mode
- 3: Touche Haut/Lecture
- 4: Touche Droite/Retardateur
- 5: Touche MENU /OK
- 6: Bouton Bas/Supprimer
- 7: Touche de l'obturateur
- 8: Courroie de prise
- 9: Bouton d'alimentation
- 10: Levier T/Zoom avant
- 11: Levier W/Zoom arrière
- 12: Touche LED
- 13: Prise de sortie audio vidéo (AV)

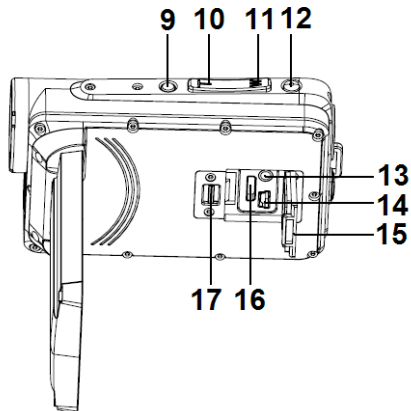
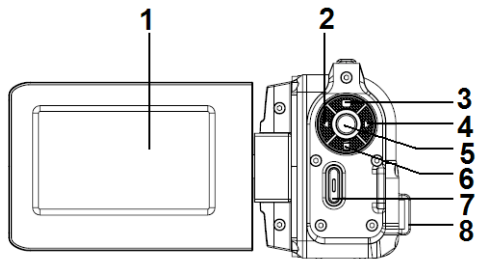

14: Prise USB

15: Couverture de prises

16: Prise HDMI

17: Verrou du couvercle

18: Objectif

19: Haut-parleur

20: Microphone

21 Lumière du caméscope

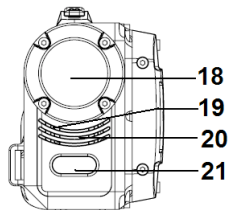

22 Réceptacle du trépied

23 Couverture de la batterie

24 Verrou du couvercle

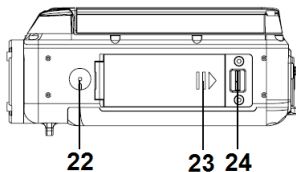

2. Préparation avant utilisation

Installation de la pile

1. Poussez le verrou sur le couvercle de la batterie (1) vers la droite pour ouvrir le couvercle de la batterie.
2. Placez une pile au lithium-ion dans le compartiment. Notez que les contacts métalliques doivent s'aligner sur les contacts du compartiment.
3. Après que la batterie soit correctement installée, fermez le couvercle de la batterie.

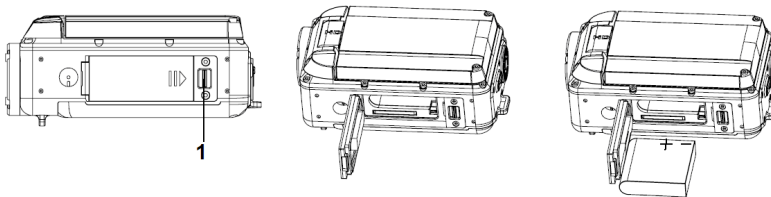

Chargement de la batterie

Lorsque le niveau de la batterie est faible, veuillez charger la batterie.

- 1: Mettez le caméscope hors tension.
- 2: Branchez le caméscope et l'ordinateur via le câble USB. Lorsque la batterie est en charge, la lampe du chargeur s'allume en bleu.
- 3: Lorsque la charge est terminée, la lampe du chargeur s'éteint.
Débranchez l'appareil photo et le PC.

Attention:

- Il est normal que lors du chargement le corps du caméscope soit chaud.

Insertion de la carte mémoire

Si vous souhaitez effectuer plus d'enregistrements, utilisez une carte SD ou MMC. Éteignez le caméscope avant d'insérer ou de retirer la carte mémoire. N'oubliez pas d'orienter correctement la carte lorsque vous l'insérez. N'essayez jamais de forcer la carte mémoire dans son logement lorsque vous sentez une résistance. La carte mémoire SD dispose d'un commutateur de protection d'écriture utilisé pour protéger les données en

cas de suppression accidentelle. Par conséquent, lorsque vous souhaitez enregistrer, formater ou supprimer les fichiers stockés sur la carte SD, désactivez à l'avance la protection d'écriture.

1. Éteignez le caméscope.
 2. Poussez le verrou sur le couvercle de la batterie vers la droite pour ouvrir le couvercle de la batterie.
 3. Insérez la carte mémoire comme illustré.
 4. Une fois la carte mémoire insérée correctement, remplacez le couvercle de la batterie.
- **Pour relâcher la carte mémoire, appuyez légèrement sur le bord de la carte.**

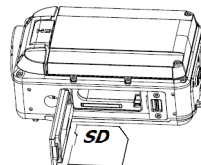

3. Utilisation du caméscope

Mise sous/hors tension du caméscope



1. Ouvrez l'écran ACL pour allumer le caméscope.
2. Fermez l'écran ACL pour éteindre le caméscope.

Attention: Vous pouvez également appuyer sur le bouton d'alimentation pour mettre le caméscope sous/hors tension.

Pour économiser la batterie, le caméscope s'éteint automatiquement 1/3/5 minutes après la dernière opération effectuée. Vous pouvez modifier le temps de mise hors tension en réglant la fonction [Arrêt automatique] dans le menu Configuration.

Changer le mode d'enregistrement

Il y a trois modes dans ce caméscope. Appuyez sur la touche **GAUCHE/MODE** pour changer le mode, chaque fois que la touche **GAUCHE/MODE** est enfoncée, le mode change.

Affichage	Titre	Description
	Mode Prise de vue	Pour prendre des photos fixes.
	Mode vidéo	Pour enregistrer des clips vidéo.
	Mode Audio.	Pour enregistrer des fichiers audio.

Appuyez sur la touche HAUT/LECTURE pour naviguer et prévisualiser des clips vidéo dans le dossier film, des photos dans le dossier de photos, et des fichiers audio dans le dossier audio. Appuyez sur la touche Obturateur pour entrer en mode d'enregistrement vidéo.

Enregistrement d'un clip vidéo

1: Mettez le caméscope sous tension et positionnez-le sur le mode

enregistrement vidéo ().

2: Zoom:

Appuyez sur le levier **T** ou **W** pour zoomer vers l'avant ou l'arrière du sujet.

La valeur du niveau de grossissement apparaît sur le moniteur ACL.

3: Appuyez sur le bouton **OBTURATEUR** pour commencer

l'enregistrement.

4: Appuyez de nouveau sur le bouton **OBTURATEUR** pour commencer l'enregistrement. La caméra vidéo arrêtera l'enregistrement automatiquement lorsque la capacité de la carte mémoire est pleine.

Enregistrement d'images fixes

1. Réglez le caméscope sur le mode de capture, l'icône  apparaît sur l'écran ACL.
2. Zoom:
Appuyez sur le levier **T** ou **W** pour zoomer vers l'avant ou l'arrière sur l'écran. La barre de zoom apparaît sur le moniteur ACL.
3. Tenez le caméscope, puis appuyez sur la touche **OBTURATEUR** pour prendre une photo.

4. Lecture

Lecture de clips vidéo

- 1: Mettez le caméscope en mode d'enregistrement vidéo, puis appuyez sur le bouton **HAUT/LECTURE** pour régler le caméscope en mode lecture. Toutes les séquences vidéo enregistrées dans le dossier film s'affichent en mode miniature.
- 2: Appuyez sur le bouton **OK** pour l'affichage en plein écran. Ensuite, appuyez sur la touche **GAUCHE** ou **DROIT** pour sélectionner les clips que vous voulez lire.
- 3: Appuyez sur la touche **OK** pour commencer la lecture. Lorsque les fichiers sont en cours de lecture, appuyez sur le bouton **OK** pour mettre fin à la lecture. Appuyez sur la touche **HAUT** pour mettre en pause, et appuyez sur le bouton **OK** pour continuer.
- 4: Lorsque tous les fichiers s'affichent en mode aperçu, appuyez sur la touche **HAUT/LECTURE** pour naviguer et prévisualiser des clips vidéo dans le dossier film, des photos dans le dossier de photos, et des fichiers audio dans le dossier audio.

Appuyez sur la touche **Obturbateur** pour entrer en mode d'enregistrement vidéo.

Lecture d'image fixe

- 1: Mettez le caméscope en mode capture et appuyez sur le bouton **LECTURE** pour prévisualiser toutes les photos enregistrées dans le dossier photo. S'il n'y a aucune image stockée, un message [Pas de fichiers] apparaît.
- 2: Appuyez sur la touche **DROITE** ou **GAUCHE** pour prévisualiser l'image précédente ou suivante. Appuyez sur le bouton **OK** pour la prévisualiser en mode plein écran.
- 3: Zoom:
Appuyez sur le levier **T** ou **W** pour faire zoomer l'image vers l'avant ou l'arrière. Lorsque l'image est agrandie, vous pouvez appuyer sur **HAUT**, **BAS**, **GAUCHE**, **DROITE** pour parcourir les détails de l'image.
- 4: Lorsque tous les fichiers s'affichent en mode aperçu, appuyez sur la touche **HAUT/LECTURE** pour naviguer et prévisualiser des clips vidéo dans le dossier film, des photos dans le dossier de photos, et des fichiers

audio dans le dossier audio.

Appuyez sur la touche **Obturateur** pour entrer en mode d'enregistrement vidéo.

Lecture de fichiers audio

- 1: Mettez le caméscope en mode d'enregistrement audio et appuyez sur le bouton **HAUT/LECTURE** pour prévisualiser tous les fichiers audio stockés dans le dossier audio.
 - 2: Appuyez sur la touche **GAUCHE** ou **DROIT** pour sélectionner les fichiers audio que vous voulez lire.
 - 3: Appuyez sur le bouton **OK** pour démarrer la lecture, et appuyez à nouveau pour mettre fin à la lecture. Appuyez sur la touche **HAUT** pour mettre en pause, et appuyez sur le bouton **OK** pour continuer.
 - 4: Lorsque tous les fichiers s'affichent en mode aperçu, appuyez sur la touche **HAUT/LECTURE** pour naviguer et prévisualiser des clips vidéo dans le dossier film, des photos dans le dossier de photos, et des fichiers audio dans le dossier audio.
- Appuyez sur la touche **Obturateur** pour entrer en mode d'enregistrement

vidéo.

5. Spécifications techniques

Fonction	Caméra multifonctionnelle 6 en 1 (appareil photo numérique, caméscope numérique, enregistreur vocal numérique. Lecteur Vidéo, Stockage de masse USB et PC Cam)
Capteur d'images	5MP capteur CMOS
Objectif (mise au point)	Mise au point fixe
Ouverture diaphragme	F=3,1mm

Longueur focale	f=6,5mm
Zoom optique	N/A
Zoom numérique	4X
Affichage	2,7" TFT ACL
Mode d'exposition	Auto
Balance des blancs	Auto/Ensoleillé/Nuageux/Fluorescent/Incandescent
Vitesse de l'obturateur	1/2 ~ 1/1800 sec.
Effets numériques	N/A
Mémoire interne	32 Flash NAND

Logement carte mémoire	SD/MMC jusqu'à 16Go
Microphone	Oui
Haut-parleur	Oui
Interface	HDMI / USB 2.0 / Sortie AV
Système de Télévision	NTSC / PAL
Type de batterie	Batterie Li-ion
Source d'alimentation	Batterie rechargeable Li-ion
Appareil photo numérique	
Résolution	4000 x3000 (Interpolée) 12M 3200 x 2400 (Interpolée) 8M 2592 x 1944 5M 2048 x 1536 3M

Sensibilité	Auto
Format de fichier (Images)	Compatible JPEG
Mode scène	N/A
Caméscope numérique	
Résolution	1280 x 720 @ 30 ips 848 x 480 @ 60 ips
Format de fichier (Vidéo)	MOV (H.264)
Enregistreur vocal numérique	
Format de fichier (Audio)	WAV
Stockage de masse Windows	
Stockage de masse Windows	Windows 2000/XP/VISTA32-bit/7 32 bits (Stockage de masse seulement) ci-dessus

(Pilote)	
-----------------	--

easyPix®

Keep it real.

WDV 5270 **HD**



Manuale d'uso

1. Parti della videocamera

- 1: Schermo LCD
- 2: Pulsante sinistra/modalità
- 3: Pulsante su/riproduci
- 4: Pulsante destra/self-timer
- 5: Pulsante OK/MENU'
- 6: Pulsante in basso/cancella
- 7: Pulsante otturatore
- 8: Cinturino
- 9: Pulsante attivazione
- 10: Pulsante T/zoom avanti
- 11: Pulsante T/zoom indietro
- 12: Pulsante LED
- 13: Jack AV in uscita
- 14: Jack USB
- 15: Protezione jack
- 16: Jack HDMI
- 17: Protezione blocco

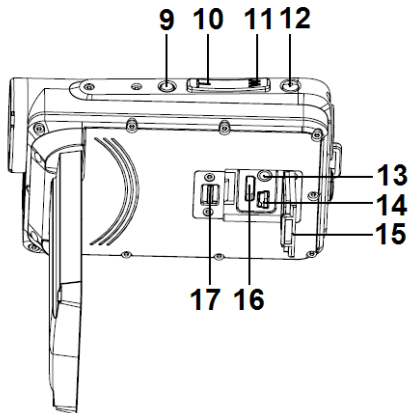
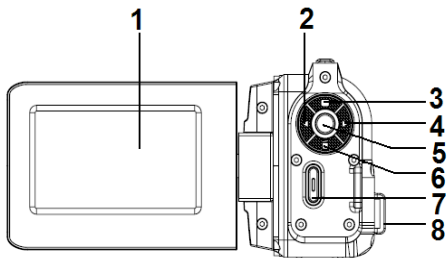

18: Lenti

19: Casse

20: Microfono

21: Luce videocamera

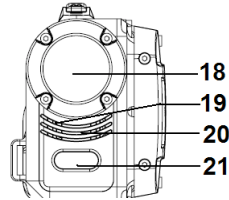

22: ripod socket

23: Coperchio batteria

24: Protezione blocco

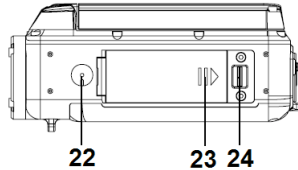

2. Preparazione all'uso

Installare la batteria

1. Spingere il coperchio della batteria (1) verso destra per aprire il vano

batteria.

2. Batteria Li-ion nel vano. Notare che i contatti metallici devono essere in linea con i contatti nello scomparto.
3. Dopo che la batteria è stata adeguatamente installata, chiudere il coperchio dello scomparto

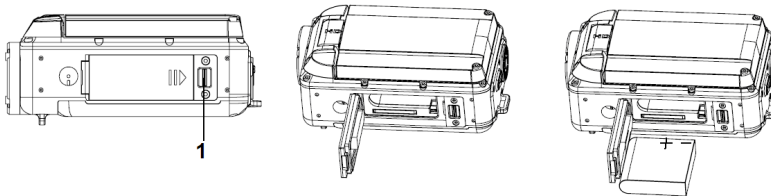

Ricaricare la batteria

Quando il livello della batteria è basso, si prega di ricaricare la batteria

- 1: Spegnerne la videocamera.
- 2: Collegare la videocamera e il PC tramite il cavo USB allegato. Mentre la batteria è in carica, la spia di ricarica si illuminerà di blu.
- 3: Quando la carica è completa, la spia si spegne. Scollegare la

videocamera e il PC.

Attenzione:

- È normale che durante la ricarica il corpo della videocamera sia caldo.

Inserire la scheda di memoria

Se si desidera registrare più materiale, è necessario usare una scheda SD o MMC. Spegnerla la videocamera prima di inserire o rimuovere la scheda di memoria. Assicurarsi di orientare la scheda correttamente quando la si inserisce. Non forzare mai la scheda di memoria nello slot se si sente della resistenza. La scheda di memoria SD ha un interruttore di protezione scrittura, usato per proteggere i dati da cancellazioni accidentali. Pertanto, in qualsiasi momento si desidera registrare, formattare o cancellare i file nella scheda SD, disabilitare per prima cosa la protezione scrittura.

1. Spegnerla la videocamera.
2. Spingere il coperchio della batteria verso destra per aprire il coperchio.
3. Inserire la scheda di memoria come illustrato.

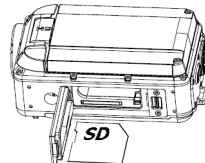

4. Dopo aver inserito adeguatamente la scheda di memoria, riposizionare il coperchio della batteria
- **Per rilasciare la scheda di memoria, premere il bordo della scheda gentilmente.**

3. Usare la videocamera

Accendere e spegnere la videocamera

1. Aprire lo schermo LCD per accendere la videocamera
2. Chiudere lo schermo LCD per spegnere la videocamera.

Attenzione: è anche possibile premere il pulsante Attivazione per accendere/spegnere la videocamera.

Per conservare la batteria, la videocamera si spegnerà automaticamente dopo 1/3/5 minuti dall'ultimo comando inserito. È possibile cambiare il tempo di spegnimento impostando la funzione [Spegnimento automatico] nel menù Impostazioni.

Cambiare la modalità di registrazione

Vi sono tre modalità in questa videocamera. Premere il pulsante **MODALITA'/SINISTRA** per cambiare la modalità; ogni volta che il pulsante **MODALITA'/SINISTRA** viene premuto, la modalità cambia.

Visualizzazione	Titolo	Descrizione
	Modalità Capture	Per fare foto.
	Modalità video	Per registrare clip video.
	Modalità audio	Per registrare file audio.

Premere il pulsante **SU/RIPRODUZIONE** per scorrere e avere un'anteprima dei filmati nella cartella filmati, delle foto nella cartella foto e dei file audio nella cartella audio. Premere il pulsante **Otturatore** per accedere alla modalità di registrazione video.

Registrazione una clip video

- 1: Accendere la videocamera e impostarla su modalità di registrazione video ().
- 2: Zoomare:
Premere il pulsante **T** o **W** per zoomare il soggetto in avanti o indietro. Il valore del livello di ingrandimento appare sullo schermo LCD.
- 3: Premere il pulsante **OTTURATORE** per iniziare la registrazione.
- 4: Premere di nuovo il pulsante **OTTURATORE** per terminare la registrazione. Se la memoria è piena la videocamera fermerà la registrazione automaticamente.

Fare foto

1. Impostare la videocamera sulla modalità capture, l'icona  appare sullo schermo LCD.
2. Zoomare:
Premere il pulsante **T** o **W** per zoomare in avanti o indietro. La barra

dello zoom appare sullo schermo LCD.

3. Tenere fermamente la videocamera e quindi premere in basso il pulsante **OTTURATORE** per fare una foto.

4. Riproduzione

Riprodurre i filmati

- 1: Impostare la videocamera sulla modalità di registrazione video, e quindi premere il pulsante **SU/RIPRODUCI** per impostare la videocamera in modalità riproduzione. Ogni filmato salvato nella cartella filmati viene mostrato in modalità miniatura.
- 2: Premere il pulsante **OK** per visualizzarle a schermo pieno. Quindi premere il pulsante **SINISTRA** o **DESTRA** per scegliere la clip che si desidera riprodurre.
- 3: Premere il pulsante **OK** per iniziare la riproduzione. Durante la riproduzione del file premere il pulsante **OK** per terminare la riproduzione. Premere il pulsante **SU** per mettere in pausa e premere il pulsante **OK** per continuare.
- 4: Quando tutti i file sono visualizzati in modalità miniatura, premere il

pulsante **SU/RIPRODUCI** per scorrere e vedere un'anteprima dei filmeti nella cartella filmati, delle foto nella cartella foto e dei file audio nella cartella audio.

Premere il pulsante **Otturatore** per accedere alla modalità registrazione video.

Riproduzione foto

1: Impostare la videocamera sulla modalità Capture e quindi premere il pulsante **RIPRODUCI** per avere un'anteprima di tutte le fotosalvate nella cartella foto. Se non vi sono immagini salvate appare il messaggio [No File].

2: Premere il pulsante **DESTRA** o **SINISTRA** per avere un'anteprima dell'immagine precedente o successiva. Premere il pulsante **OK** per avere un'anteprima in modalità schermo interno.

3: Zoomare:

Premere il pulsante **T** o **W** per zoomare in avanti o indietro. Quando l'immagine è ingrandita è possibile premere il pulsante **SU, GIU', SINISTRA, DESTRA** per scorrere i dettagli dell'immagine.

4: Quando tutti i file sono visualizzati in modalità miniatura, premere il pulsante **SU/RIPRODUCI** per scorrere e vedere un'anteprima dei filmeti nella cartella filmati, delle foto nella cartella foto e dei file audio nella cartella audio.

Premere il pulsante **Otturatore** per accedere alla modalità di registrazione video.

Riproduzione file audio

- 1: Impostare la videocamera sulla modalità registrazione audio e quindi premere il pulsante **SU/RIPRODUCI** per avere un'anteprima del file audio memorizzato nella cartella audio.
- 2: Premere il pulsante **DESTRA** o **SINISTRA** per scegliere il file audio che si desidera riprodurre.
- 3: Premere il pulsante **OK** per iniziare la riproduzione e premere di nuovo per terminare la riproduzione. Premere il pulsante **UP** per mettere in pausa e premere il pulsante **OK** per continuare.

4: Quando tutti i file sono visualizzati in modalità miniatura, premere il pulsante SU/RIPRODUCI per scorrere e vedere un'anteprima dei filmeti nella cartella filmati, delle foto nella cartella foto e dei file audio nella cartella audio.

Press the **Shutter** button to enter video record mode.

5. Specifiche tecniche

Funzione	Videocamera multi-funzione 6-in-1 (videocamera digitale fissa, videocamera digitale, registratore vocale digitale, lettore video, dispositivo di memorizzazione USB Mass Storage)
Sensore immagine	Sensore 5MP CMOS

Lenti (messa a fuoco)	Fuoco fisso
Aperture Ratio	F=3,1mm
Lunghezza messa a fuoco	f=6,5mm
Zoom ottico	N/A
Zoom digitale	4X
Schermo	2,7" TFT LCD
Modalità esposizione	Auto
Bilanciamento del bianco	Auto / Soleggiato / Nuvoloso / Fluorescente / Incandescente
Velocità otturatore	1/2 ~ 1/1800 sec.
Effetti digitali	N/A
Memoria interna	32 NAND Flash
Slot scheda di memoria	SD/MMC fino a 16GB
Microfono	Sì
Casse	Sì
Interfaccia	Uscita HDMI / USB 2.0 / AV

Sistema televisivo	NTSC / PAL
Tipo batteria	Batteria Li-ion
Alimentazione	Batteria ricaricabile Li-ion
Digital Still Camera	
Risoluzione	4000 x3000 (interpolato) 12M 3200 x 2400 (interpolato) 8M 2592 x 1944 5M 2048 x 1536 3M
Sensitivity	Auto
Formato file (immagine)	Compatibile con JPEG
Modalità scena	N/A
Videocamera digitale	
Risoluzione	1280 x 720 @ 30 fps 848 x 480 @ 60 fps
Formato file (Video)	MOV (H.264)
Registratore vocale digitale	

Formato file (Audio)	WAV
Mass Storage di Windows	
Mass Storage di Windows (Driver)	Windows 2000/XP/VISTA32-bit (solo Mass Storage) superiore

easyPix®

Keep it real.

WDV 5270 **HD**



Manual do Utilizador

1. Partes da câmara de vídeo

1: Ecrã LCD

2: Botão Esquerdo/Modo

3: Botão

Ascendente/Gravar

4: Botão

Direito/Temporizador

Automático

5: Botão OK/MENU

6: Botão Descendente/Eliminar

7: Botão Obturador

8: Fita

9: Botão Ligar

10: Botão T/Mais Zoom

11: Botão W/Menos Zoom

12: Botão LED

13: Tomada de Saída AV

14: Tomada USB

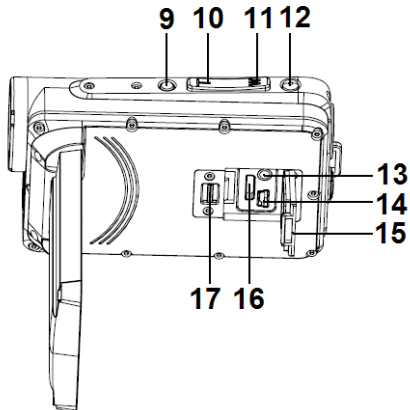
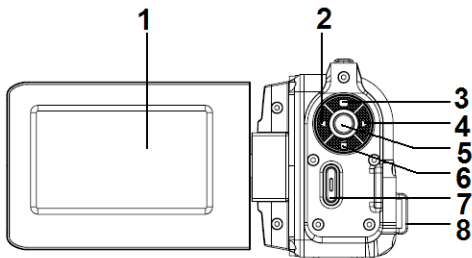

15: Protecção das Tomadas

16: Tomada HDMI

17: Bloqueio da tampa

18: Objectiva

19: Altifalante

20: Microfone

21: Luz da Câmera

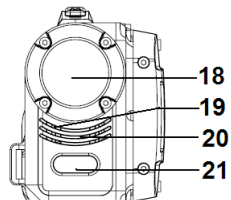

22: Entrada do Tripé

23: Tampa da Bateria

24: Bloqueio da Tampa

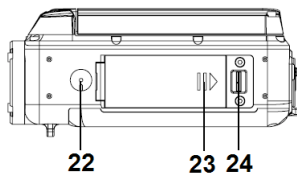

2. Preparar para utilizar

Instalar a bateria

1. Pressione o bloqueio da tampa da bateria (1) para o lado direito para abrir a tampa da bateria.
2. Coloque a pilha de íões de lítio no compartimento. Tenha em atenção que os contactos metálicos devem estar alinhados com os contactos no compartimento.
3. Após ter colocado correctamente a bateria, feche o compartimento da bateria.

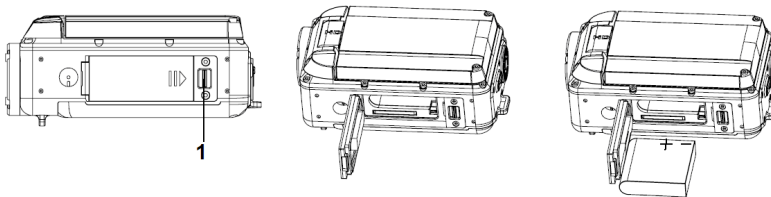

Carregar a bateria

Quando o nível da bateria é fraco, carregue a bateria.

1: Desligue a câmara de vídeo.

2: Ligue a câmara de vídeo e o computador através do cabo USB fornecido. Quando a bateria estiver a ser carregada, a luz do carregador acenderá com uma luz azul.

3: Quando o carregamento estiver concluído, a luz do carregador desliga. Desligue a câmara e o computador.

Aviso:

- É normal que durante o carregamento o corpo da câmara fique quente.

Inserir o cartão de memória

Se pretende fazer mais gravações, deve utilizar um cartão SD ou MMC.

Desligue a câmara de vídeo antes de inserir ou retirar o cartão de memória. Certifique-se de que orienta o cartão correctamente quando o inserir. Nunca tente forçar o cartão de memória na ranhura quando sentir pressão. O cartão de memória SD tem um interruptor de protecção contra escrita, que é utilizado para proteger dados contra eliminação acidental. Por esse motivo, sempre que pretenda gravar, formatar ou eliminar ficheiros no cartão SD, desactive a protecção contra escrita antes.

1. Desligue a câmara de vídeo.
 2. Pressione o bloqueio da tampa da bateria para o lado direito para abrir a tampa da bateria.
 3. Insira o cartão de memória como mostra a figura.
 4. Depois de o cartão de memória ser correctamente inserido, feche a tampa da bateria.
- **Para ejectar o cartão de memória, pressione a extremidade do cartão cuidadosamente.**

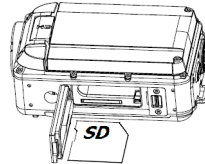

3. Utilizar a câmara de vídeo

Ligar e desligar a câmara de vídeo



1. Abra o ecrã LCD para ligar a câmara de vídeo.
2. Feche o ecrã LCD para desligar a câmara de vídeo.

Atenção: Também pode pressionar o botão Ligar para ligar/desligar a câmara de vídeo.

Para poupar a alimentação da bateria, a câmara de vídeo desligar-se-á automaticamente 1/3/5 minutos depois do acesso ao último controlo. Pode mudar a hora para desligar automaticamente configurando a função [Desligar Automático] no menu de Configuração.

Mudar o modo de gravação

Esta câmara de vídeo têm três modos. Pressione o botão **ESQUERDO/MODO** para mudar o modo. De cada vez que o botão **ESQUERDO/MODO** for pressionado, o modo muda.

Ecrã	Título	Descrição
	Modo de Captura	Para tirar fotografias a imagens fixas.
	Modo de Vídeo	Para gravar clipes de vídeo.
	Modo de Áudio	Para gravar ficheiros de áudio.

Pressione o botão ASCENDENTE/GRAVAR para pré-visualizar e ir para os clipes de vídeo na pasta de vídeos, fotografias na pasta de fotografias e ficheiros de áudio na pasta de áudio. Pressione o botão Obturador para entrar no modo de gravação de vídeo.

Gravar um clipe de vídeo

- 1: Ligue a câmara de vídeo e configure-a para o modo de gravação de vídeo ().

2: Aplicar o zoom:

Pressione o botão **T** ou **W** para mais zoom ou menos zoom sobre o objecto. O valor do nível de ampliação aparece no monitor LCD.

3: Pressione o botão **OBTURADOR** para começar a gravação.

4: Pressione o botão **OBTURADOR** de novo para finalizar a gravação. Se a memória estiver completa, a câmara de vídeo irá parar a gravação automaticamente.

Tirar fotografias a imagens fixas

1. Configure a câmara de vídeo para o modo de captura e o ícone  aparece no ecrã LCD
2. Aplicar o zoom:
Pressione o botão **T** ou **W** para mais zoom ou menos zoom no ecrã.
A barra de zoom aparece no monitor LCD.
3. Pegue na câmara de vídeo firmemente e depois pressione o botão **OBTURADOR** completamente para tirar uma fotografia.

4. Gravação

Gravar clipes de vídeo

- 1: Configure a câmara de vídeo para o modo de gravação, e depois pressione o botão **ASCENDENTE/GRAVAR** para configurar a câmara de vídeo para o modo de gravação. Todos os clipes de vídeo guardados na pasta de vídeo são apresentados no modo miniatura.
- 2: Pressione o botão **OK** para os mostrar em ecrã inteiro. Pressione o botão **ESQUERDO** ou **DIREITO** para seleccionar os clipes de vídeo que pretende gravar.
- 3: Pressione o botão **OK** para começar a reprodução. Quando o vídeo estiver a ser reproduzido, pressione o botão **OK** para finalizar a reprodução. Pressione o botão **ASCENDENTE** para pausar e pressione o botão **OK** para continuar.
- 4: Quando todos os ficheiros são mostrados no modo de miniatura, pressione o botão **ASCENDENTE/GRAVAR** para pré-visualizar e ir para os clipes de vídeo na pasta de vídeos, fotografias na pasta de fotografias e ficheiros de áudio na pasta de áudio.

Pressione o botão **Obturador** para entrar no modo de gravação de vídeo.

Gravar fotografias de imagens fixas

- 1: Configure a câmara de vídeo para o modo de captura e depois pressione o botão **GRAVAR** para pré-visualizar todas as fotografias guardadas na pasta de fotografias. Se nenhuma imagem foi guardada, uma mensagem [Sem Ficheiros] aparece.
- 2: Pressione o botão **DIREITO** ou **ESQUERDO** para pré-visualizar a imagem anterior ou a seguinte. Pressione o botão **OK** para as pré-visualizar em ecrã inteiro.
- 3: Aplicar o zoom:
Pressione o botão **T** ou **W** para mais zoom ou menos zoom da imagem. Quando a fotografia é ampliada pode pressionar os botões **ASCENDENTE, DESCENDENTE, ESQUERDO, DIREITO** para ver os detalhes da imagem.
- 4: Quando todos os ficheiros são mostrados no modo de miniatura, pressione o botão **ASCENDENTE/GRAVAR** para pré-visualizar e ir para os cliques de vídeo na pasta de vídeos, fotografias na pasta de fotografias e

ficheiros de áudio na pasta de áudio.

Pressione o botão **Obturador** para entrar no modo de gravação de vídeo.

Gravar ficheiros de áudio

- 1: Configure a câmara de vídeo para o modo de gravação de áudio e depois pressione o botão **ASCENDENTE/GRAVAR** para pré-visualizar todos os ficheiros de áudio guardados na pasta de áudio.
- 2: Prima o botão **DIREITO** ou **ESQUERDO** para seleccionar o ficheiro de áudio que pretende gravar.
- 3: Pressione o botão **OK** para iniciar a reprodução e pressione-o de novo para finalizar a reprodução. Pressione o botão **ASCENDENTE** para pausar e pressione o botão **OK** para continuar.
- 4: Quando todos os ficheiros são mostrados no modo de miniatura, pressione o botão **ASCENDENTE/GRAVAR** para pré-visualizar e ir para os clipes de vídeo na pasta de vídeos, fotografias na pasta de fotografias e ficheiros de áudio na pasta de áudio.

Pressione o botão **Obturador** para entrar no modo de gravação de vídeo.

5. Especificações técnicas

Função	Câmara multifunções 6 em 1 (câmara fixa digital, câmara de vídeo digital, gravador de voz digital. Leitor de vídeo, dispositivo de armazenamento em massa e câmara de computador).
Sensor de imagem	Sensor CMOS 5MP
Objectiva (focagem)	Focagem fixa
Relação de abertura	F=3,1mm
Distância focal	f=6,5mm

Zoom óptico	N/A
Zoom digital	4X
Ecrã	Ecrã LCD TFT de 2,7 polegadas
Modo de Exposição	Automática
Equilíbrio de brancos	Automático / Iluminado / Nublado / Fluorescente / Incandescente
Velocidade do obturador	1/2 ~ 1/1800 segundos
Efeitos digitais	N/A
Memória interna	Flash NAND 32
Ranhura do cartão de memória	SD / MMC até 16GB
Microfone	Sim
Altifalante	Sim

Ligação	HDMI / USB 2.0 / Saída AV
Sistema de televisão	NTSC / PAL
Tipo de bateria	Bateria de íões de lítio
Fonte de alimentação	Bateria de íões de lítio recarregável
Câmara fixa digital	
Resolução	4000 x 3000 (interpolada) 12M 3200 x 2400 (interpolada) 8M 2592 x 1944 5M 2048 x 1536 3M
Sensibilidade	Automática
Formato do ficheiro (imagem)	Compatível com JPEG
Modo de cena	N/A
Câmara de vídeo digital	
Resolução	1280 x 720 @ 30 fps 848 x 480 @ 60 fps

Formato do ficheiro (vídeo)	MOV (H.264)
Gravador de voz digital	
Formato do ficheiro (áudio)	WAV
Dispositivo de armazenamento em massa do Windows	
Dispositivo de armazenamento em massa do Windows (controlador)	Windows 2000 / XP / VISTA 32 bits (Só dispositivo de armazenamento em massa) acima