

aquapix®

WDV 1080 **FULL HD** Lagoon

<b>Warnhinweise zur allgemeinen Benutzung .....</b>	<b>3</b>
<b>Warnhinweise zur Wasserfestigkeit .....</b>	<b>4</b>
Wasserfestigkeit.....	4
Hinweise vor der Verwendung unter Wasser .....	4
Nach Verwendung der Videokamera im Wasser .....	5
Hinweise zur Wartung.....	6
<b>Vorstellung der Videokamera .....</b>	<b>7</b>
<b>Vorbereitung.....</b>	<b>9</b>
Akkus einlegen.....	9
Akku aufladen .....	9
Speicherkarte einstecken/entfernen .....	10
Speicherkarte formatieren .....	10
OSD-Sprache festlegen .....	11
Datum und Zeit einstellen .....	12
Vorstellung der OSD-Symbole.....	13
1) Fotomodus .....	13
2) Videoaufnahmemodus .....	16
3) Audioaufnahmemodus .....	16
4) Wiedergabemodus .....	17
<b>Bedienung .....</b>	<b>18</b>
Videokamera ein-/abschalten .....	18
Zwischen Betriebsmodi umschalten .....	18
Videoaufnahme .....	19
Fotos aufnehmen .....	19
Audioaufnahme .....	20

<b>Vorstellung der Menü s im Betriebsmodus .....</b>	<b>21</b>
Menü im Fotomodus .....	21
Menü im Videoaufnahmemodus .....	23
Einrichtungsmenü .....	24
<b>Wiedergabemodus .....</b>	<b>25</b>
Videoclips wiedergeben.....	25
Audiodateien wiedergeben .....	26
Fotodetails betrachten .....	26
Miniaturbilder .....	26
Schnellwahl zum Löschen einer einzelnen Datei .....	26
Alle Dateien löschen .....	27
Menü im Wiedergabemodus.....	27
<b>Anschlüsse .....</b>	<b>29</b>
An einen normalen Fernseher anschließen .....	29
An einen HDTV anschließen .....	30
Mit einem Computer verbinden .....	30
<b>PC-Kamera .....</b>	<b>31</b>
<b>Softwareinstallation .....</b>	<b>32</b>
<b>Technische Daten .....</b>	<b>33</b>

Vielen Dank für den Kauf dieser Videokamera. Bitte lesen Sie die Bedienungsanweisungen, zur Gewährleistung eines korrekten Einsatzes der Videokamera, aufmerksam durch. Bewahren Sie die Anleitung nach dem Lesen an einem sicheren Ort auf, damit Sie später darin nachschlagen können.

## **Warnhinweise zur allgemeinen Benutzung**

---

Bitte achten Sie darauf, die nachstehend beschriebenen Vorsichtsmaßnahmen vor der Inbetriebnahme der Videokamera zu lesen.

- Versuchen Sie nicht, das Gehäuse der Videokamera zu öffnen oder Modifikationen an der Videokamera vorzunehmen. Wartung und Reparatur sollten ausschließlich durch autorisierte Kundendienstmitarbeiter erfolgen.
  
- Verwenden Sie nur das empfohlene Stromversorgungszubehör. Die Nutzung anderer Stromquellen, die nicht ausdrücklich zum Einsatz mit diesem Gerät empfohlen sind, können eine Überhitzung oder Verformung des Gerätes sowie Brand, Stromschlag und andere Gefahren verursachen.

# **Warnhinweise zur Wasserfestigkeit**

---

## **Wasserfestigkeit**

- Die Wasserfestigkeit der Videokamera entspricht dem IPX8-Unterwasserzeitlimit. Verwenden Sie die Videokamera zur Gewährleistung der Wasserdichtigkeit nicht länger als 30 Minuten unter Wasser und nicht tiefer als 3 Meter.
- Die Videokamera ist nicht staubdicht.
- Das mitgelieferte Zubehör ist nicht wasserdicht.

## **Hinweise vor der Verwendung unter Wasser**

Vermeiden Sie die nachstehenden Aktionen in sandigen / staubigen Umgebungen oder in der Nähe von Wasser. Bitte führen Sie sie in Innenräumen durch.

- Prüfen Sie, ob der umliegende Bereich der Akkufach- / Anschlussabdeckung sauber ist; beseitigen Sie Schmutz, Sand und Fremdkörper.
- Stellen Sie sicher, dass die Akkufach- / Anschlussabdeckung keine Risse oder Kratzer aufweist.
- Vergewissern Sie sich, dass die Akkufach- / Anschlussabdeckung geschlossen ist.
- Stellen Sie sicher, dass die Videokamera keine Bruchstellen aufweist, falls die Videokamera heruntergefallen ist; wir empfehlen, sie an Ihren Händler zurückzugeben.

## **Nach Verwendung der Videokamera im Wasser**

- Achten Sie darauf, die Videokamera innerhalb 30 Minuten nach der Verwendung unter Wasser wieder ins Trockene zu bringen; dadurch wahren Sie Aussehen, Qualität und Wasserfestigkeit.
- Nachdem Sie Bilder unter Wasser aufgenommen haben, reinigen Sie die Videokamera im salzfreien Wasser. Stellen Sie sicher, dass die Akkufach- / Anschlussabdeckung geschlossen ist; tauchen Sie die Videokamera dann etwa 10 Minuten in den Eimer Wasser. Wischen Sie Videokamera und Objektiv nach 10 Minuten mit einem saugfähigen Tuch trocken. Lassen Sie die Kamera an einem gut belüfteten, kühlen Ort an der Luft trocknen (legen Sie sie nicht ins direkte Sonnenlicht oder an andere exponierte Stellen). Warten Sie mit dem Öffnen von Akkufach- / Anschlussabdeckung Unbedingt bis die Videokamera vollständig trocken ist (öffnen Sie die Abdeckung, während Sie zum Aufwischen von Wasser und anderen Verschmutzungen ein saugfähiges Tuch rund um die Abdeckung halten).
- Entfernen Sie Wassertropfen von der Videokamera und Objektiv mit einem weichen, fusselfreien Tuch und legen sie zum Trocknen an einen gut belüfteten Ort. Die Akkufach- / Anschlussabdeckung darf erst nach vollständiger Trocknung geöffnet werden, damit beim Öffnen kein Wasser in die Kamera gelangt.
- Wischen Sie Wassertropfen an der Innenseite der Abdeckung immer ab, bevor Sie die Akkufach- / Anschlussabdeckung öffnen. Achten Sie darauf, dass sie beim Öffnen nach unten zeigt.

## **Hinweise zur Wartung**

- Achten Sie darauf, Schmutz und Sand von Dichtungsmaterial und der gegenüberliegenden Oberfläche zu entfernen. Schmutz und Sand können das Material oder die Oberfläche zerkratzen, was die Wasserdichtigkeit der Videokamera beeinträchtigt.
- Verwenden Sie zur Reinigung der Videokamera weder Seifenwasser noch milde Reiniger, Alkohol oder vergleichbare Flüssigkeiten. Sie können die Wasserdichtigkeit der Videokamera beeinträchtigen.
- Das Dichtungsmaterial kann kostenpflichtig ersetzt werden. Es sollte zum Erhalt der Wasserdichtigkeit der Videokamera einmal im Jahr ersetzt werden.
- Falls versehentlich Wasser in die Videokamera gelangt oder Probleme bei der Verwendung im Wasser auftreten, nehmen Sie sie bitte umgehend aus dem Wasser und führen geeignete Maßnahmen durch. Trocknen Sie die Videokamera und senden Sie sie zur Reparatur ein.

# Vorstellung der Videokamera

1. LCD-Bildschirm
2. Links-/Modus-Taste
3. Aufwärts-/  
Wiedergabe-Taste
4. Rechts-/  
Selbstauslöser-Taste
5. OK-/Menü-Taste
6. Abwärts-/  
Löschen-Taste
7. Lade-LED
8. Öse für Handschlaufe
9. Auslöser
10. Ein-/Austaste
11. T-Taste (vergrößern)
12. W-Taste (verkleinern)
13. LED-Blitzlicht Ein/Aus-Taste
14. AV-Ausgang
15. USB-Port
16. Anschlussabdeckung
17. HDMI-Port
18. Riegel der  
Anschlussabdeckung

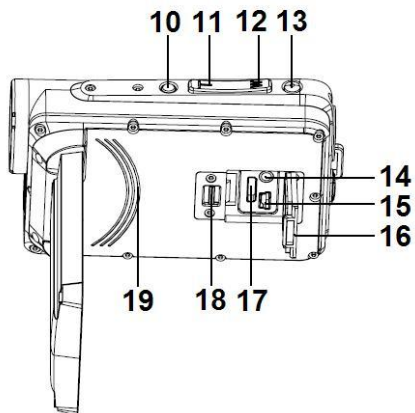
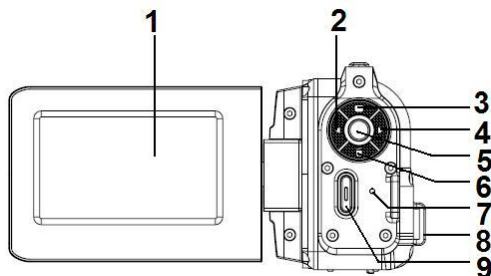



19. Integrierter Lautsprecher

20. Objektiv

21. Integriertes Mikrofon

22. LED-Blitzlicht

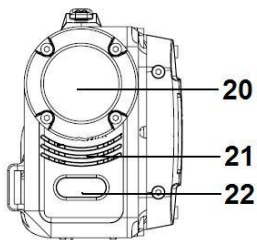

23. Stativanschluss

24. Akkufachabdeckung

25. Riegel der Akkufachabdeckung

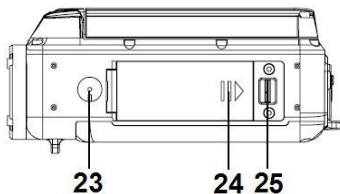

# Vorbereitung

---

## Akkus einlegen

1. Drücken Sie den Riegel der Akkufachabdeckung zum Öffnen der Akkufachabdeckung nach rechts.
2. Setzen Sie den Akku in das Akkufach ein. Bitte richten Sie die Metallkontakte an den Metallkontakten im Fach aus.
3. Schließen Sie die Akkufachabdeckung nach ordnungsgemäßer Installation des Akkus, sodass ein Klickgeräusch zu hören ist (falls kein Klickgeräusch entsteht, bedeutet dies, dass die Abdeckung nicht richtig geschlossen ist).

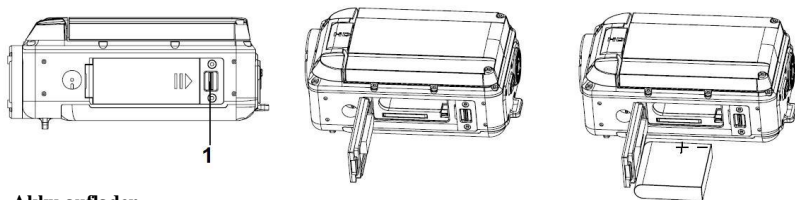

## Akku aufladen

1. Achten Sie darauf, dass die Videokamera ausgeschaltet ist.
2. Verbinden Sie die Videokamera per USB-Kabel mit dem Computer.
3. Die Lade-LED leuchtet während des Aufladens blau und erlischt, sobald das Aufladen abgeschlossen ist.

## Hinweise

Es ist normal, dass die Temperatur des Videokameragehäuses während des Aufladens steigt.

## Speicherkarte einstecken/entfernen

Die Kamera akzeptiert SD/SDHC-Karten mit 2 bis 32 GB. Zur Erzielung bester Leistung bei der Aufnahme von 1080p-Videos empfehlen wir, Speicherkarten mit einer Kapazität über 4 GB und Geschwindigkeiten jenseits Klasse 4 zu verwenden.

1. Achten Sie darauf, dass die Videokamera ausgeschaltet ist.
2. Drücken Sie den Riegel der Akkufachabdeckung zum Öffnen nach rechts.
3. Stecken Sie die Speicherkarte wie abgebildet in die Videokamera (Zum Herausnehmen der Speicherkarte drücken Sie diese nach unten; sie springt ein Stück heraus).
4. Schließen Sie die Akkufachabdeckung, sodass ein Klickgeräusch zu hören ist (falls kein Klickgeräusch entsteht, bedeutet dies, dass die Abdeckung nicht richtig geschlossen ist).

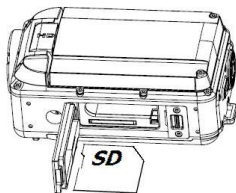

## Speicherkarte formatieren

Es ist wichtig, die Speicherkarte bei der ersten Benutzung mit der Videokamera zu formatieren. Bitte beachten Sie, dass alle auf der Speicherkarte abgelegten Daten bei der Formatierung gelöscht werden; sichern Sie die Daten daher bitte, bevor Sie die Speicherkarte formatieren.

1. Drücken Sie zum Aufrufen des Menüs die OK-/Menü-Taste.
2. Drücken Sie die Rechtstaste zur Auswahl von [Setup (Einrichtung)



3. Wählen Sie mit der Aufwärts- / Abwärtstaste [Format (Formatieren)] und drücken zum Aufrufen des Untermenüs die OK-/Menü-Taste.
4. Wählen Sie mit der Aufwärts- / Abwärtstaste [OK] und drücken zum Formatieren der Speicherkarte die OK-/Menü-Taste.
5. Drücken Sie zum Verlassen des Untermenüs die Links-/Modus-Taste bzw. halten Sie sie zum Verlassen des Menüs gedrückt.

## OSD-Sprache festlegen

1. Drücken Sie zum Aufrufen des Menüs die OK-/Menü-Taste.
2. Drücken Sie die Rechtstaste zur Auswahl von [Setup (Einrichtung)  ].
3. Wählen Sie mit der Aufwärts- / Abwärtstaste [Language (Sprache)] und drücken zum Aufrufen des Untermenüs die OK-/Menü-Taste.
4. Wählen Sie mit der Aufwärts- / Abwärtstaste die gewünschte OSD-Sprache und drücken zum Bestätigen der Einstellung die OK-/Menü-Taste.
5. Drücken Sie zum Verlassen des Untermenüs die Links-/Modus-Taste bzw. halten Sie sie zum Verlassen des Menüs gedrückt.

## Datum und Zeit einstellen





1. Drücken Sie zum Aufrufen des Menüs die OK-/Menü-Taste.
2. Drücken Sie die Rechtstaste zur Auswahl von [Setup (Einrichtung)]  
].
3. Wählen Sie mit der Aufwärts- / Abwärtstaste [Date (Datum)] und drücken zum Aufrufen des Untermenüs die OK-/Menü-Taste.
4. Wählen Sie mit der Aufwärts- / Abwärtstaste [Set Date (Datum einstellen)] und drücken zur Anzeige von Jahr, Monat, Tag, Stunde, Minute und Sekunde die OK-/Menü-Taste.
5. Bewegen Sie den Cursor mit der Links- / Rechtstaste auf das gewünschte Element (hervorgehoben).
6. Ändern Sie mit der Aufwärts- / Abwärtstaste die Einstellung und drücken Sie zum Bestätigen der Einstellung die OK-/Menü-Taste.
7. Drücken Sie zum Verlassen des Untermenüs die Links-/Modus-Taste bzw. halten Sie sie zum Verlassen des Menüs gedrückt.





## Vorstellung der OSD-Symbole

### 1) Fotomodus

#### 1. Betriebsmodus

-  Fotomodus
-  Videomodus
-  Audiomodus
-  Wiedergabemodus

#### 2. Gesichtserkennung

-  Gesichtserkennung
-  Lächeln einfangen

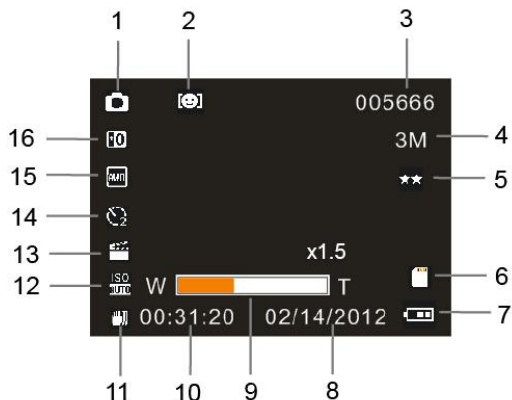

#### 3. Berechnete Anzahl verfügbarer Fotos

#### 4. Bildgröße

12M	4000x3000	5M	2592x1944
10M	3648x2736	3M	2048x1536
9M	3456x2592	2M	1600x1200
8M	3264x2448	VGA	640x480
7M	3072x2304		

## 5. Bildqualität

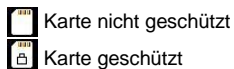

## 7. Akkustand

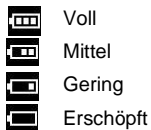

## 8. Datum

## 9. Zoomstatus

## 10. Zeit

## 11. Bildstabilisierung



## 12. ISO-Wert

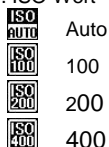



## 6. Speicherkarte eingesteckt

### 13. Szenen

-  Auto
-  Landschaft
-  Portrait
-  Nachtlandschaft
-  Nachtportrait
-  Hohe Empfindlichkeit
-  Strand













### 14. Selbstausslöser

-  2-Sek.-Timer
-  5-Sek.-Timer
-  10-Sek.-Timer

### 15. Weißabgleich

-  auto
-  Tageslicht
-  Bewölkt
-  Neonlicht
-  Glühlam

### 16. Belichtungswert

- |   |      |   |      |
|---|------|---|------|
|  | +2   |  | -0.3 |
|  | +1.6 |  | -0.6 |
|  | +1.3 |  | -1   |
|  | +1   |  | -1.3 |
|  | +0.6 |  | -1.6 |
|  | +0.3 |  | -2   |
|  | 0    |   |      |



## 2) Videoaufnahmemodus

1. Symbol des Videoaufnahmemodus
2. Geschätzte verfügbare Aufnahmezeit
3. Videogröße
4. Speicherkarte eingesteckt
5. Akkustand
6. Datum
7. Zoomfaktor
8. Zeit
9. Bildstabilisierung
10. Weißabgleich
11. Belichtung

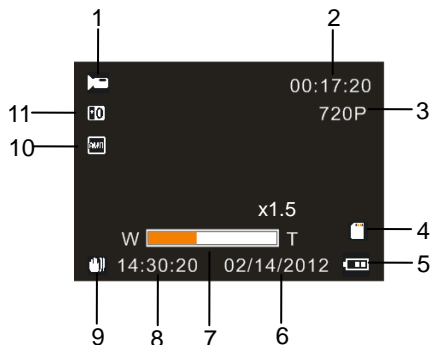

## 3) Audioaufnahmemodus

1. Symbol des Audioaufnahmemodus
2. Geschätzte verfügbare Aufnahmezeit
3. Aufnahmezeit
4. Speicherkarte eingesteckt
5. Akkustand

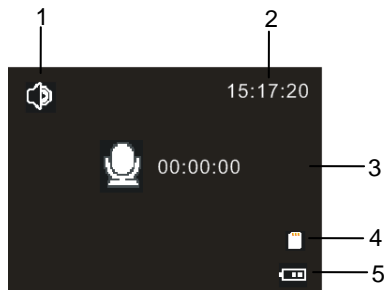

#### 4) Wiedergabemodus

1. Symbol des Wiedergabemodus
2. Bild-/Videogröße
3. Länge des Videoclips
4. Aktuelle Dateinummer / Gesamtanzahl Dateien
5. Länge der Audiodatei
6. Akkustand
7. Datum / Zeit
8. Betätigen Sie zum Starten/Beenden der Wiedergabe von Video-/Audiodateien den Auslöser.  
Drücken Sie zum Unterbrechen/Fortsetzen der Wiedergabe die OK-/Menü-Taste.

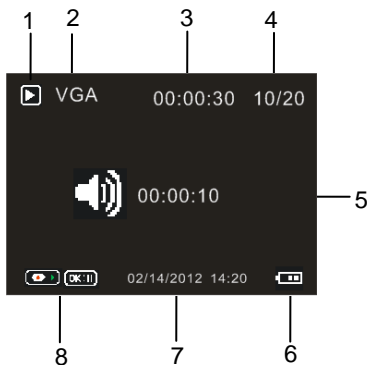

# Bedienung

---

## Videokamera ein-/abschalten

- 1) Öffnen Sie die LCD-Bildschirmabdeckung und die Videokamera schaltet sich ein.
- 2) Durch Schließen der LCD-Bildschirmabdeckung schaltet sich die Videokamera ab.



Sie können zum Ein-/Ausschalten der Videokamera auf die Ein-/Austaste drücken.

### Hinweise

Zur Schonung der Akkuleistung schaltet sich die Videokamera automatisch aus, wenn sie über einen vom Nutzer festgelegten Zeitraum inaktiv ist (siehe „Einstellungsmenü“).

## Zwischen Betriebsmodi umschalten

Es gibt drei Modi; siehe nachstehende Tabelle. Bitte drücken Sie zum Umschalten und Wählen des gewünschten Betriebsmodus die Links-/Modus-Taste.

Symbol	Titel	Beschreibung
	Fotomodus	Zur Aufnahme von Fotos
	Videoaufnahmemodus	Zur Aufnahme von Videoclips.
	Audioaufnahmemodus	Zur Aufnahme von Audiodateien.

Wenn Sie den Wiedergabemodus zur Wiedergabe der gespeicherten Fotos, Videoclips und Audiodateien aufrufen möchten, drücken Sie die Aufwärts-/Wiedergabe-Taste.

## Videoaufnahme

- 1) Schalten Sie die Videokamera ein. Der Videoaufnahmemodus (  ) wird aufgerufen.
- 2) Passen Sie den Zoom mit T / W an.
- 3) Drücken Sie zum Aktivieren oder Deaktivieren des LED-Blitzlichts die Ein-/Austaste des LED-Blitzlichts an der Oberseite der Videokamera.
- 4) Betätigen Sie zum Starten/Beenden der Aufnahme den Auslöser.

### Hinweise

- Die Aufnahme endet automatisch, wenn der Speicher voll ist.
- Wir empfehlen, Speicherkarten mit einer Kapazität von 4 GB und mehr und einer Geschwindigkeit oberhalb der Klasse 4 bei 1080p-Videoaufnahmen zu verwenden. Falls selbst bei Einstellung auf eine Videogröße von 1080p „Langsame Karte“ im LCD-Bildschirm erscheint, verringert die Videokamera die Videogröße automatisch auf 720p.

## Fotos aufnehmen

- 1) Schalten Sie die Videokamera ein.
- 2) Drücken Sie zum Umschalten in den Fotomodus (  ) die Links-/Modus-Taste.
- 3) Passen Sie den Zoom mit T / W an.

- 4) Drücken Sie zum Aktivieren oder Deaktivieren des LED-Blitzlichts die Ein-/Austaste des LED-Blitzlichts an der Oberseite der Videokamera.
- 5) Halten Sie die Videokamera ruhig; betätigen Sie zur Aufnahme eines Fotos den Auslöser.

Die Videoaufnahme wird nach Erreichen von max. 29 Minuten beendet.  
Sie muss danach wieder manuell gestartet werden.

## Audioaufnahme

- 1) Schalten Sie die Videokamera ein.
- 2) Drücken Sie zum Umschalten in den Audioaufnahmemodus (  ) die Links-/Modus-Taste.
- 3) Betätigen Sie zum Start der Aufnahme den Auslöser.
- 4) Drücken Sie zum Unterbrechen/Fortsetzen der Aufnahme die OK-/Menü-Taste.
- 5) Durch erneute Betätigung des Auslösers beenden Sie die Aufnahme.

# Vorstellung der Menüs im Betriebsmodus

Drücken Sie im Videoaufnahmemodus, Fotomodus oder Audioaufnahmemodus zum Aufrufen des entsprechenden Menüs die OK-/Menü-Taste.

## Menü im Fotomodus

- 1) Wählen Sie mit der Aufwärts- / Abwärtstaste die gewünschte Option.
- 2) Drücken Sie zum Aufrufen des Untermenüs die OK-/Menü-Taste.
- 3) Wählen Sie mit der Aufwärts- / Abwärtstaste die gewünschte Option.
- 4) Drücken Sie zum Bestätigen der Einstellung die OK-/Menü-Taste.
- 5) Drücken Sie zum Verlassen des Untermenüs die Links-/Modus-Taste bzw. halten Sie sie zum Verlassen des Menüs gedrückt.



Element	Beschreibung
Capture Mode (Fotomodus)	Zum Einstellen der Selbstauslöserzeit. - Single (Einzel) / 2S Timer (2-Sek.-Timer) / 5S Timer (5-Sek.-Timer) / 10S Timer (10-Sek.-Timer)
Resolution (Auflösung)	12M: 4000x3000 / 10M: 3648x2736 / 9M: 3456x2592 8M: 3264x2448 / 7M: 3072x2304 / 5M: 2592x1944 3M: 2048x1536 / 2M: 1600x1200 / VGA: 640x480

Quality (Qualität)	Super Fine (Superfein) / Fine (Fein) / Normal
Sharpness (Schärfe)	Sharp (Scharf) / Normal / Soft (Weich)
Exposure (Belichtung)	Der Belichtungswert kann von -2 bis +2 eingestellt werden.
White Balance (Weißabgleich)	Auto / Daylight (Tageslicht) / Cloudy (Bewölkt) / Fluorescent (Neonlicht) / Incandescent (Glühlampe)
Color (Farbe)	Standard / Sepia / Monochrome (Monochrom) / Vivid (Lebendig)
ISO	Auto / 100 / 200 / 400
Scene Mode (Szenenmodus)	Auto / Scenery (Landschaft) / Portrait / Night Scenery (Nachtlandschaft) / Night Portrait (Nachtportrait) / High Sensitivity (Hohe Empfindlichkeit) / Beach (Strand)
Face Detect (Gesichtserkennung)	Off (Aus): Ohne Gesichtserkennung und Lächelerkennung. Face Detect (Gesichtserkennung): Zum Aktivieren der Gesichtserkennung. Smile Capture (Lächeln erfassen): Zum Aktivieren der Lächelerkennung.
Anti-Shake (Bildstabilisierung)	On (Ein) / Off (Aus)
Continue Shot (Sequenzaufnahme)	Zur Aufnahme von 5 aufeinanderfolgenden Fotos bei einmaliger Betätigung des Auslösers. - On (Ein) / Off (Aus)

## Menü im Videoaufnahmemodus

- 1) Wählen Sie mit der Aufwärts- / Abwärtstaste die gewünschte Option.
- 2) Drücken Sie zum Aufrufen des Untermenüs die OK-/Menü-Taste.
- 3) Wählen Sie mit der Aufwärts- / Abwärtstaste die gewünschte Option.
- 4) Drücken Sie zum Bestätigen der Einstellung die OK-/Menü-Taste.
- 5) Drücken Sie zum Verlassen des Untermenüs die Links-/Modus-Taste bzw. halten Sie sie zum Verlassen des Menüs gedrückt.



Element	Beschreibung
Videogröße	1080P: 1920 x 1080 (25 Bilder/s) 720P: 1280 x 720 (30 Bilder/s) VGA: 640 x 480 (30 Bilder/s) QVGA: 320 x 240 (30 Bilder/s)
Exposure (Belichtung)	Der Belichtungswert kann von -2 bis +2 eingestellt werden.
White Balance (Weißabgleich)	Auto / Daylight (Tageslicht) / Cloudy (Bewölkt) / Fluorescent (Neonlicht) / Incandescent (Glühlampe)
Anti-Shake (Bildstabilisierung)	On (Ein) / Off (Aus)



## Einrichtungsmenü

- 1) Drücken Sie zum Aufrufen des Menüs die OK-/Menü-Taste.
- 2) Drücken Sie die Rechtstaste und wählen das Menü [Setup (Einrichtung)].
- 3) Wählen Sie mit der Aufwärts- / Abwärtstaste die gewünschte Option.
- 4) Drücken Sie zum Aufrufen des Untermenüs die OK-/Menü-Taste.
- 5) Wählen Sie mit der Aufwärts- / Abwärtstaste die gewünschte Option.
- 6) Drücken Sie zum Bestätigen der Einstellung die OK-/Menü-Taste.
- 7) Drücken Sie zum Verlassen des Untermenüs die Links-/Modus-Taste bzw. halten Sie sie zum Verlassen des Menüs gedrückt.



Element	Beschreibung
Date (Datum)	Ermöglicht Ihnen die Einstellung von Datum und Zeit. - On (Ein) / Off (Aus) / Set date (Datum einstellen)
Auto Power Off (Auto-Abschaltung)	Die Videokamera schaltet sich zum Energiesparen nach Ablauf der eingestellten Inaktivitätszeit automatisch ab. - 1 Minute (1 Minute) / 3 Minutes (3 Minuten) / 5 Minutes (5 Minuten) / Off (Aus)
Beep Sound (Signalton)	On (Ein) / Off (Aus)

Language (Sprache)	German (Deutsch) / English (Englisch) / French (Französisch) / Italian (Italienisch) / Spanish (Spanisch) / Dutch (Niederländisch) / Portuguese (Portugiesisch)
Frequency (Frequenz)	50 Hz / 60 Hz
TV Mode (TV-Modus)	NTSC / PAL
Format (Formatieren)	Zum Formatieren der Speicherkarte. - Cancel (Abbrechen) / OK
Default Setting (Standardeinstellungen)	Zum Rücksetzen der Videokamera auf die werkseitigen Standardeinstellungen. - Cancel (Abbrechen) / OK

## Wiedergabemodus

---

Drücken Sie zum Aufrufen des Wiedergabemodus die Aufwärts-/Wiedergabe-Taste.

Geben Sie mit der Links- oder Rechtstaste die gewünschte Datei wieder.

### Videoclips wiedergeben

- 1) Betätigen Sie zum Starten oder Beenden der Wiedergabe den Auslöser.
- 2) Mit der OK-/Menü-Taste können Sie die Wiedergabe unterbrechen und fortsetzen.
- 3) Passen Sie die Lautstärke mit T / W an.

## **Audiodateien wiedergeben**

- 1) Betätigen Sie zum Starten oder Beenden der Wiedergabe den Auslöser.
- 2) Mit der OK-/Menü-Taste können Sie die Wiedergabe unterbrechen und fortsetzen.

## **Fotodetails betrachten**

- 1) Wenn ein Foto am LCD-Bildschirm angezeigt wird, können Sie es mit den Tasten T / W vergrößern und verkleinern.
- 2) Wenn ein Foto vergrößert ist, können Sie die Größe mit der OK-/Menü-Taste fixieren.
- 3) Betrachten Sie die Fotodetails mit der Aufwärts- / Abwärts- / Links- / Rechtstaste.
- 4) Drücken Sie zum Verlassen der Betrachtung von Fotodetails die OK-/Menü-Taste und anschließend wiederholt die Taste W.

## **Miniaturbilder**

Drücken Sie im Wiedergabemodus zum Aufrufen der Miniaturbilder die Taste W. Wählen Sie mit der Aufwärts- / Abwärts- / Links- / Rechtstaste die gewünschte Datei; drücken Sie zur Anzeige der Datei in voller Größe die OK-/Menü-Taste.

## **Schnellwahl zum Löschen einer einzelnen Datei**

- 1) Wählen Sie eine Datei und drücken die Abwärtstaste.
- 2) Wählen Sie zum Löschen der Datei JA bzw. zum Abbrechen des Vorgangs NEIN.
- 3) Drücken Sie zum Bestätigen die OK-/Menü-Taste.

## **Alle Dateien löschen**

- 1) Wählen Sie eine Datei und drücken zum Aufrufen des Menüs die OK-/Menü-Taste.
- 2) Wählen Sie mit der Aufwärts- / Abwärtstaste das Menü Delete (Löschen).
- 3) Drücken Sie zum Aufrufen des Untermenüs die OK-/Menü-Taste.
- 4) Wählen Sie mit der Aufwärts- / Abwärtstaste das „Delete All Images? (Alle Bilder löschen?)“.
- 5) Drücken Sie zum Aufrufen des Untermenüs die OK-/Menü-Taste.
- 6) Wählen Sie mit der Aufwärts- / Abwärtstaste zum Bestätigen der Dateilöschung „OK“ bzw. zum Abbrechen des Vorgangs „Cancel (Abbrechen)“.
- 7) Drücken Sie zum Bestätigen die OK-/Menü-Taste.

## **Menü im Wiedergabemodus**

- 1) Drücken Sie im Wiedergabemodus zum Aufrufen des Menüs die OK-/Menü-Taste.
- 2) Wählen Sie mit der Aufwärts- / Abwärtstaste die gewünschte Option.
- 3) Drücken Sie zum Aufrufen des Untermenüs die OK-/Menü-Taste.
- 4) Wählen Sie mit der Aufwärts- / Abwärtstaste die gewünschte Option.
- 5) Drücken Sie zum Bestätigen der Einstellung die OK-/Menü-Taste.
- 6) Drücken Sie zum Verlassen des Untermenüs die Links-/Modus-Taste bzw. halten Sie sie zum Verlassen des Menüs gedrückt.

<b>Element</b>	<b>Beschreibung</b>
Delete (Löschen)	<p>Mit dieser Funktion können Sie eine oder alle Dateien löschen.</p> <ul style="list-style-type: none"> <li>- Delete Current Image (Aktuelles Bild löschen): Zum Löschen der aktuellen Datei.</li> <li>- Delete All Images (Alle Bilder löschen): Zum Löschen aller Dateien (mit Ausnahme schreibgeschützter Dateien).</li> <li>- Cancel (Abbrechen): Keine Dateilöschung.</li> </ul>
Rotate (Drehen)	<p>Mit dieser Funktion können Sie Fotos drehen.</p> <ul style="list-style-type: none"> <li>- 90° (90 °): Zum Drehen des Fotos um 90 ° im Uhrzeigersinn.</li> <li>- 180° (180 °): Zum Drehen des Fotos um 180 ° im Uhrzeigersinn.</li> <li>- 270° (270 °): Zum Drehen des Fotos um 270 ° im Uhrzeigersinn.</li> <li>- Cancel (Abbrechen): Keine Drehung.</li> </ul>
Protect (Schützen)	<p>Mit dieser Funktion können Sie Dateien vor versehentlicher Löschung schützen.</p> <ul style="list-style-type: none"> <li>- Lock Current (Aktuelle Datei sperren): Sperrt die aktuelle Datei.</li> <li>- Unlock Current (Aktuelle Datei freigeben): Gibt die aktuelle Datei frei.</li> <li>- Lock All (Alle Dateien sperren): Sperrt alle Dateien.</li> <li>- Unlock All (Alle Dateien freigeben): Gibt alle Dateien frei.</li> </ul>
Crop (Zuschneiden)	<p>Crop (Zuschneiden): Bewegen Sie mit der Aufwärts- / Abwärts- / Links- / Rechtstaste den Zuschnittrahmen. Drücken Sie zum Fixieren des Zuschnittrahmens den Auslöser. Durch erneute Betätigung des Auslösers wird das Foto zugeschnitten und das zugeschnittene Bild als neue Datei gespeichert.</p> <ul style="list-style-type: none"> <li>- Cancel (Abbrechen): Foto wird nicht zugeschnitten.</li> </ul>

<p>Slide Show (Diaschau)</p>	<p>Zur Wiedergabe der Fotos per Diaschau. Drücken Sie zum Verlassen der Diaschau den Auslöser oder die OK-/Menü-Taste.</p> <ul style="list-style-type: none"> <li>- 3 Seconds (3 Sekunden) / 5 Seconds (5 Sekunden) / 10 Seconds (10 Sekunden)</li> </ul>
<p>PictBridge</p>	<p>Mit dieser Funktion drucken Sie Fotos durch Anschluss der Videokamera an einen PictBridge-fähigen Drucker.</p> <ul style="list-style-type: none"> <li>- Print (Drucken) / Cancel (Abbrechen)</li> </ul>

## Anschlüsse

### An einen normalen Fernseher anschließen

- 1) Öffnen Sie die Anschlussabdeckung, indem Sie den Riegel verschieben (siehe (2) in der Abbildung).
- 2) Schließen Sie die Videokamera (AV-Ausgang) per A/V-Kabel am Fernseher an.
- 3) Schalten Sie Fernseher und Videokamera ein.
- 4) Stellen Sie den Fernseher auf den „AV“-Modus ein; nun dient er als Anzeigegerät (der LCD-Bildschirm der Videokamera schaltet sich automatisch ab).

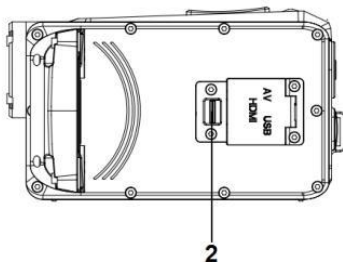

## **An einen HDTV anschließen**

Wenn die Videokamera mit einem HDTV verbunden ist, kann sie lediglich Dateien wiedergeben; die Aufnahme von Fotos, Videoclips oder Audiodateien ist nicht möglich.

- 1) Öffnen Sie die Anschlussabdeckung, indem Sie den Riegel verschieben.
- 2) Verbinden Sie die Videokamera (HDMI-Port) per HDMI-Kabel (nicht mitgeliefert) mit dem HDTV.
- 3) Schalten Sie Fernseher und Videokamera ein.
- 4) Stellen Sie den Fernseher auf den „HDMI“-Modus ein.
- 5) Stellen Sie die Videokamera auf den Wiedergabemodus ein.
- 6) Drücken Sie zum Betrachten der gespeicherten Dateien die Aufwärts-/Wiedergabe-Taste.
- 7) Wählen Sie mit der Links- oder Rechtstaste die Datei, die wiedergegeben werden soll.
- 8) Falls ein Videoclip oder eine Audiodatei ausgewählt ist, betätigen Sie zum Starten oder Beenden der Wiedergabe den Auslöser. Alternativ drücken Sie zum Unterbrechen oder Fortsetzen der Wiedergabe die OK-/Menü-Taste.

## **Mit einem Computer verbinden**

- 1) Öffnen Sie die Anschlussabdeckung, indem Sie den Riegel verschieben (siehe (2) in der Abbildung oben).
- 2) Verbinden Sie die Videokamera (USB-Port) über das USB-Kabel mit dem Computer; „Mass Storage (Massenspeicher)“ erscheint am LCD-Bildschirm.

- 3) Die gespeicherten Dateien finden Sie im „Wechseldatenträger“ unter „Computer“ auf Ihrem Computer.

## **PC-Kamera**

---

Die Videokamera kann als PC-Kamera verwendet werden.

- 1) Achten Sie darauf, dass die Videokamera ausgeschaltet ist.
- 2) Betätigen Sie den Auslöser und halten ihn gedrückt.
- 3) Verbinden Sie die Videokamera per USB-Kabel mit dem Computer.
- 4) Schalten Sie die Videokamera ein; „PC Camera (PC-Kamera)“ erscheint am LCD-Bildschirm der Videokamera. Nun kann die Videokamera als PC-Kamera verwendet werden.
- 5) Bitte trennen Sie zum Verlassen der PC-Kamerafunktion die Videokamera vom Computer.

### **Hinweise**

Falls es sich beim Betriebssystem Ihres Computers um Windows 8 oder Mac OS handelt, kann die PC-Kamerafunktion nicht verwendet werden.



# Softwareinstallation

Bitte legen Sie die mitgelieferte Software-CD in das CD/DVD-Laufwerk Ihres Computers ein. Klicken Sie zum Starten der Softwareinstallation auf die CD/DVD.

Der Auto-Run-Bildschirm der Software wird angezeigt.

Klicken Sie zum Starten der Installation auf die gewünschte Option.

- **MAGIX Video easy SE:** Zum Bearbeiten von Videoclips.
- **MAGIX Photo Manager:** Zum Bearbeiten von Fotos.
- Bedienungsanleitung



## Hinweise

- Wenn Sie MAGIX Video easy SE oder MAGIX Photo Manager nutzen möchten, müssen Sie sich registrieren.
- Bitte installieren Sie während der Installation von MAGIX Video easy SE Quick Time Player.
- MAGIX Video easy SE und MAGIX Photo Manager laufen unter den Betriebssystemen Windows XP, Windows Vista, Windows 7 und Windows 8; es gelten folgende Ausnahmen:

- 1) MAGIX Video easy SE kann unter Vista 64 und Windows XP keine Videos aufnehmen.
- 2) MAGIX Video easy SE kann unter Windows 8 keine Videos aufnehmen oder wiedergeben.

## Technische Daten

---

Sensor	CMOS	
Display	2,7-Zoll-16:9-TFT-Farb-LCD (6,86 cm)	
Fokusbereich	Standard: 150 cm bis unendlich	
Blende	F/2,8; f = 5,3 mm	
Auslöser	Elektronischer Auslöser: 1/2 – 1/2000 Sek.	
Fotoauflösung	12 MP: 4000 x 3000 9 MP: 3456 x 2592 7 MP: 3072 x 2304 3 MP: 2048 x 1536 VGA: 640 x 480	10 MP: 3648 x 2736 8 MP: 3264 x 2448 5 MP: 2592 x 1944 2 MP: 1600 x 1200
Videoauflösung	1080p: 1920 x 1080 720p: 1280 x 720	VGA: 640 x 480 QVGA: 320 x 240
Empfindlichkeit	Auto	
Weißabgleich	Auto / Daylight (Tageslicht) / Cloudy (Bewölkt) / Fluorescent (Neonlicht) / Incandescent (Glühlampe)	
Belichtungssteuerung	-2EV bis +2EV in 0,3er-Schritte	

Sequenzaufnahme	Ja (fünf Fotos bei einer Auslösung)
Fotofarben	Standard / Sepia / Monochrome (Monochrom) / Vivid (Lebendig)
Selbstauslöser	2 / 5 / 10 Sek.
Externer Speicher	Unterstützt SD/SDHC-Karten mit 2 bis 32 GB
TV-System	NTSC / PAL
Digitalzoom	4-fach
Stromversorgung	Lithium-Ionen-Akku
Umgebungstemperatur	Betrieb: 0 bis 40 °C Lagerung: -20 bis 60 °C
Mikrofon	Integriert
Lautsprecher	Integriert
Abmessungen	116,5 x 67 x 48 mm
Gewicht	ca. 215 g (ohne Akku)

\*Die technischen Daten können ohne vorherige Ankündigung geändert werden.

## **Entsorgungshinweise**

### **Altbatterie- Rücknahme**

Altbatterien dürfen nicht in den Hausmüll. Verbraucher sind verpflichtet, Batterien zu einer geeigneten Sammelstelle bei

Handel oder Kommune zu bringen.

Bitte kleben Sie bei Lithiumbatterien die Pole ab und achten bitte auf völlige Entladung der Batterie.

Altbatterien enthalten möglicherweise Schadstoffe oder Schwermetalle, die Umwelt und Gesundheit schaden können.

Batterien werden wieder verwertet, sie enthalten wichtige

Rohstoffe wie Eisen, Zink, Mangan oder Nickel.

Die Umwelt sagt Dankeschön.

Die Mülltonne bedeutet: Batterien und Akkus dürfen nicht in den Hausmüll.

Die Zeichen unter den Mülltonnenstehen für:

Pb: Batterie enthält Blei

Cd: Batterie enthält Cadmium

Hg: batterie enthält Quecksilber

### **Hinweise zum Umweltschutz**

Dieses Produkt darf am Ende seiner Lebensdauer nicht über den normalen Haushaltsabfall entsorgt werden, sondern muss an einem Sammelpunkt für das Recycling von elektrischen und elektronischen Geräten abgegeben werden. Das Symbol auf dem Produkt, der Gebrauchsanleitung oder der Verpackung weist darauf hin.

Die Werkstoffe sind gemäß ihrer Kennzeichnung wiederverwertbar. Mit der Wiederverwendung, der stofflichen Verwertung oder anderen Formen der Verwertung von Altgeräten leisten Sie einen wichtigen

Beitrag zum Schutze unserer Umwelt.

### **NUTZUNGSHINWEISE**

Vor Nutzung im Wasser bitte überprüfen, ob alle wasserdichten Verschlüsse und Abdichtungen an der Kamera geschlossen sind.

Nach Benutzung der Kamera im Wasser bitte die Kamera trocknen lassen.

Die Kamera sollte nicht zu großen Temperatur und Luftfeuchtigkeitsunterschieden ausgesetzt werden, um die Bildung von Kondenswasser hinter der Linse zu vermeiden.

Batteriefach nur im trockenen Zustand öffnen.

## KONFORMITÄTSERKLÄRUNG

easypix versichert, dass das Produkt WDV1080 Lagoon den wesentlichen Anforderungen der Richtlinie 1999/5/EC entspricht. Die Konformitätserklärung kann unter den nachfolgenden Link heruntergeladen werden:

[http://www.easypix.info/download/pdf/doc\\_wdv1080.pdf](http://www.easypix.info/download/pdf/doc_wdv1080.pdf)



Only EU

**easypix**<sup>®</sup>

LIFESTYLE ELECTRONICS