

aquapix®

WDL 1080 **FULL HD** Lagoon

## **Introductie van de videocamera**

- 1: LCD-scherm
- 2: Links/Modus-knop
- 3: Omhoog/Afspelen-knop
- 4: Rechts/Zelfontspanner-knop
- 5: OK/MENU-knop
- 6: Omlaag/Verwijderen-knop
- 7: Oplaad-LED
- 8: Polsbandoogje
- 9: Sluiter-knop
- 10: Aan/Uit-knop
- 11: T-knop (inzoomen)
- 12: W-knop (uitzoomen)
- 13: LED flitslamp Aan/Uit-knop
- 14: AV-uitgang
- 15: USB-poort
- 16: Aansluitingenklepje
- 17: HDMI-poort

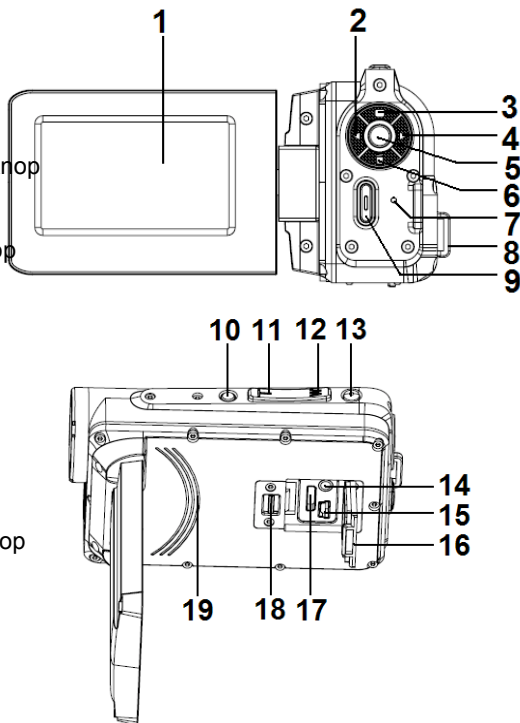

18: Vergrendeling van het aansluitenklepje

19: Ingebouwde luidspreker

20: Lens

21: Ingebouwde microfoon

22: LED fietslamp

23: Statiefaansluiting

24: Batterijklep

25: Vergrendeling van de batterijklep

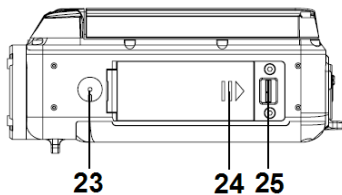

# Vorbereiding

## 1. De batterij plaatsen

- Duw de vergrendeling van de batterijklep naar rechts om de batterijklep te openen.
- Plaats de batterij in het batterijvak. Stem de metalen contacten van de batterij af met de metalen contacten in het vak.
- Nadat de batterij correct is geplaatst, duw de batterijklep terug totdat een klikgeluid wordt gehoord (als u geen klikgeluid hoort, dan is de klep niet behoorlijk gesloten).

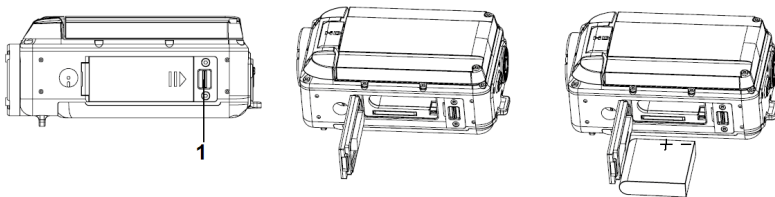

## 2. De batterij opladen

- Zorg ervoor dat de videocamera is uitgeschakeld.
- Sluit de videocamera via de USB-kabel op de computer aan.
- De Oplaad-LED zal tijdens het opladen blauw branden en uitgaan wanneer het opladen is voltooid.

Opmerking:

Het is normaal dat de temperatuur van de videocamerabehuizing tijdens het opladen stijgt.

### 3. De geheugenkaart plaatsen/verwijderen

De camera ondersteunt SD/SDHC-kaarten van 2 GB tot 32 GB. Het wordt aanbevolen om geheugenkaarten met een capaciteit van 4 GB of meer en snelheden hoger dan klasse 4 te gebruiken om de beste prestaties voor 1080p video-opname te behalen.

- (a) Zorg ervoor dat de videocamera is uitgeschakeld.
- (b) Duw de vergrendeling van de batterijklep naar rechts om de batterijklep te openen.
- (c) Plaats de geheugenkaart in de videocamera zoals geïllustreerd.
- (d) Duw de batterijklep terug.
- (e) Als u de geheugenkaart wilt verwijderen, druk de geheugenkaart naar beneden totdat het omhoog springt.
- (f) Duw de batterijklep terug totdat een klikgeluid wordt gehoord (als u geen klikgeluid hoort, dan is de klep niet behoorlijk gesloten).

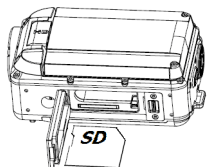

### 1. De videocamera aan-/uitschakelen

- (a) Schuif het LCD-scherm open en de videocamera zal aan schakelen.
- (b) Schuif het LCD-scherm dicht om de videocamera uit te schakelen.



U kunt ook op de Aan/Uit-knop drukken om de videocamera aan/uit te schakelen.

Opmerking:

Om de batterij te sparen, schakelt de videocamera automatisch uit nadat de videocamera overeenkomstig de gebruikersinstelling, gedurende een bepaalde tijdsduur inactief is (raadpleeg het hoofdstuk “Setup-menu”).

## 2. Schakelen tussen werkmodi

Er zijn drie modi beschikbaar zoals in de volgende grafiek weergegeven. Druk op de LINKS/MODUS-knop om te schakelen en selecteer de gewenste werkmodus.

Pictogram	Titel	Omschrijving
	Capture-modus	Voor het nemen van foto's.
	Video-opnamemodus	Voor het opnemen van videoclips.
	Audio-opnamemodus	Voor het opnemen van audiobestanden.

Opmerking:

Als u in de afspeelmodus de opgeslagen foto's, filmclips en audiobestanden zou willen afspelen, druk op de

OMHOOG/AFSPELEN-knop om de afspeelmodus te openen.

## 1. Video opnemen

- (a) Zet de videocamera aan en de videocamera zal de video-opnamemodus (  ) openen.
- (b) Gebruik de T- of W-knop om het zoomen aan te passen.
- (c) Druk aan de bovenzijde van de videocamera op de Aan/Uit-knop van de LED flitslamp om de LED flitslamp te activeren of deactiveren.
- (d) Druk op de SLUITER-knop om het opnemen te starten/stoppen.

Opmerking:

- Het opnemen zal automatisch stoppen wanneer het geheugen vol is.
- Het wordt aanbevolen om geheugenkaarten met een capaciteit van 4 GB of meer en snelheden hoger dan klasse 4 voor 1080p video-opname te gebruiken. Als “Langzame kaart” op het LCD-scherm verschijnt, zelfs wanneer het op 1080p videoformaat is ingesteld, zal de videocamera de video automatisch naar 720p verlagen.

**Na het bereiken van een maximale video-opname tijd van 29 minuten zal de camera automatisch stoppen. De opname kan alleen handmatig worden hernieuwd.**

## 2. Foto's nemen

- (a) Zet de videocamera aan.
- (b) Druk op de LINKS/MODUS-knop om naar de Capture-modus () te schakelen.
- (c) Gebruik de T- of W-knop om het zoomen aan te passen.
- (d) Druk aan de bovenzijde van de videocamera op de Aan/Uit-knop van de LED flitslamp om de LED flitslamp te activeren of deactiveren.
- (e) Houd de videocamera stabiel en druk op de SLUITER-knop om een foto te nemen.

## 3. Audio opnemen

- (a) Zet de videocamera aan.
- (b) Druk op de LINKS/MODUS-knop om naar de audio-opnamemodus () te schakelen.
- (c) Druk op de SLUITER-knop om het opnemen te starten.
- (d) Druk op de OK/MENU-knop om het opnemen te pauzeren/hervatten.
- (e) Druk opnieuw op de SLUITER-knop om het opnemen te stoppen.

## Afspeelmodus

Druk op de OMHOOG/AFSPELEN-knop om de afspeelmodus te openen. Gebruik de LINKS- of RECHTS-knop om de gewenste bestanden af te spelen.



## 1. Videoclips afspelen

- (a) Druk op de SLUITER-knop om het afspelen te starten/stoppen.
- (b) Druk op de OK/MENU-knop om het opnemen te pauzeren/hervatten.
- (c) Gebruik de T- of W-knop om het geluidsniveau aan te passen.

## 2. Audiobestanden afspelen

- (a) Druk op de SLUITER-knop om het afspelen te starten/stoppen.
- (b) Druk op de OK/MENU-knop om het opnemen te pauzeren/hervatten.

## Technische specificaties

Sensor	CMOS
Scherm	1,77" TFT kleuren LCD
Focusbereik	Standaard: 150 cm ~ oneindig
Diafragma	F/2,8, f = 5,3 mm
Sluittijd	Elektronische sluit: 1/2 ~ 1/2000 sec.
Resolutie	Stilstaande beelden: [12M]: 4000x3000; [10M]: 3648x2736; [9M]: 3456x2592; [8M]: 3264x2448; [7M]: 3072x2304; [5M]: 2592x1944; [3M]: 2048x1536; [2M]: 1600x1200; [VGA]: 640x480 Video: 1080P: 1920x1080; 720P: 1280x720; VGA: 640x480; QVGA: 320x240.

Gevoeligheid	Auto
Witbalans	Auto/Daglicht/Bewolkt/TL/Gloeilamp
Belichtingsregeling	-2EV tot +2EV in 0,3 stapgrootte
Continu-opnamen	Ja (vijf foto's per ontspanning van de sluiters)
Fotokleur	[Standaard]/[Sepia]/[Monochroom]/[Levendig]
Zelfontspanner	2/5/10 sec.
Externe opslag	Ondersteunt SD/SDHC 2 GB tot 32 GB
TV-systeem	NTSC/PAL
Digitaal zoomen	4x
Voeding	Li-ionbatterij
Omgevingstemperatuur	Bedrijf: 0 °C ~ 40 °C Opslag: -20 °C ~ 60 °C
Microfoon	Inbouw
Luidspreker	Inbouw
Afmetingen	116,5 x 67 x 48 mm
Gewicht	ca. 215 g exclusief accu

## NOTE

Before using your camera in the water please verify that all lids and locks are tightly closed and sealed.

After using the camera in water please let it dry.

The camera should not be exposed to high temperatures and humidity differences to avoid condensation behind the lens.

Open the battery compartment only when the camera is dry.

## **VERKLARING VAN OVEREENSTEMMING**

Easypix verklaart hierbij dat het product WDV1080 in overeenstemming is met alle essentiële vereisten van Richtlijn 1999/5/EG. De conformiteitsverklaring kan hier worden gedownload:

[http://www.easypix.info/download/pdf/doc\\_w1080.pdf](http://www.easypix.info/download/pdf/doc_w1080.pdf)

Voor technische assistentie kunt u terecht op onze ondersteuningspagina op [www.easypix.eu](http://www.easypix.eu).



 Only EU

**easypix**<sup>®</sup>  
LIFESTYLE ELECTRONICS