

AQUAPIX®

W3048 EDGE



Onderwatercamera

Gebruiksaanwijzing

FR : Un manuel dans votre langue est disponible sur Internet:

IT: Il manuale nella sua lingua può essere trovato su Internet:

ES: Puede encontrar un manual en su idioma en Internet:

PT: Um manual em seu idioma pode ser encontrado na Internet:

PL: Instrukcję w swoim języku możesz znaleźć na stronie:

SV: En handbok på ditt språk finns på Internet:

NL: Een handleiding in uw taal vindt u op internet:

bit.ly/3nLWFt4



Inhoudsopgave

Algemene informatie	3
Symbolen	3
Het product	4
Beoogd gebruik	4
Beperkingen	5
Veiligheidsinstructies	5
Bedrijfsomgeving	8
Gebruik van de camera	8
Beschrijving van het product	9
Voor het eerste gebruik.....	10
1. Installatie van de batterij en de geheugenkaart.....	10
2. Opladen van de batterij.....	11
3. Het formatteren van de geheugenkaart	12
Functies van de camera.....	13
Fotomodus	14
Videomodus	15
Afspeelmodus.....	16
Bestanden verwijderen	17
Schakelen tussen schermen	18
Bestanden overbrengen naar de computer	19
Problemen oplossen	21
Schoonmaken van de camera	22
Inhoud van de doos	22
Technische specificaties	23
Verwijdering.....	25
Verklaring van overeenstemming	26

Disclaimer

Easypix geeft geen verklaringen of garanties met betrekking tot deze handleiding en beperkt, voor zover toegestaan door de wet, uitdrukkelijk haar aansprakelijkheid voor schending van enige garantie die kan voortvloeien uit de vervanging van deze handleiding door een andere. Bovendien behoudt Easypix zich het recht voor om deze publicatie te allen tijde te herzien, zonder dat het verplicht is om iemand van de herziening op de hoogte te stellen.

Easypix is niet verantwoordelijk of aansprakelijk voor het misbruik van de hierin opgenomen informatie. Als u suggesties voor verbetering of veranderingen heeft of als u fouten in deze publicatie heeft gevonden, laat het ons dan weten. Bij de installatie en het gebruik van dit product moeten alle relevante staats-, regionale en lokale veiligheidsvoorschriften in acht worden genomen. Om veiligheidsredenen en om ervoor te zorgen dat de gedocumenteerde systeemgegevens worden nageleefd, mag alleen de fabrikant reparaties aan onderdelen uitvoeren.

Het niet in acht nemen van deze informatie kan leiden tot persoonlijk letsel of schade aan de apparatuur.

Copyright © door Easypix GmbH

Alle rechten voorbehouden. Niets uit deze uitgave mag worden verveelvoudigd, verspreid of overgedragen in enige vorm of op enige wijze, fotokopie, opname of enige andere elektronische of mechanische wijze, zonder voorafgaande schriftelijke toestemming van de uitgever. Voor toestemmingsaanvragen kunt u schriftelijk contact opnemen met de uitgever.

Easypix GmbH, Em Parkveedel 11, 50733 Keulen, Duitsland.

support@easypix.eu - www.easypix.eu

Algemene informatie

Lees deze handleiding en de veiligheidsinstructies voordat u dit product gebruikt. Volg alle instructies op. Dit voorkomt risico's die kunnen leiden tot materiële schade en/of ernstig letsel.

Het product mag alleen worden gebruikt door personen die de inhoud van deze handleiding volledig hebben gelezen en begrepen.

Zorg ervoor dat iedereen die het product gebruikt deze waarschuwingen en instructies heeft gelezen en opgevolgd.

Bewaar alle veiligheidsinformatie en -instructies voor toekomstig gebruik en geef ze door aan volgende gebruikers van het product.

De fabrikant is niet aansprakelijk voor schade aan eigendommen of persoonlijk letsel als gevolg van een onjuiste behandeling of het niet in acht nemen van de veiligheidsinstructies.

Symbolen



Waarschuwing wijst op een middelgroot risico dat, als het niet wordt vermeden, kan leiden tot letsel.

OPMERKING!

Geeft informatie aan die als belangrijk wordt beschouwd, maar die geen verband houdt met risico's.

Het product

De Aquapix W3048 'Edge' is een hoogwaardige digitale foto- en videocamera. Waterdicht tot 3M en uitgerust met een 13MP-sensor, maakt hij foto's met een resolutie tot 48MP en video's tot 4K.

De W3048 wordt gevoed door een oplaadbare batterij en heeft twee displays en een 16x digitale zoom.

Beoogd gebruik

Dit product is bedoeld voor gebruik overal waar foto's of video's worden gemaakt.

Door zijn waterdichtheid van 3 m kan hij ook volledig onder water worden geplaatst en onder water worden gebruikt.

OPMERKING!

WATER- EN STOFDICHTHEID

De beschreven waterdichte en stofdichte prestaties garanderen niet dat de camera onder alle omstandigheden volledig waterdicht of vrij van schade of storingen blijft.

Stel de camera niet bloot aan overmatige schokken, trillingen of druk door hem te laten vallen, te slaan of er een zwaar voorwerp op te plaatsen.

Als u deze voorzorgsmaatregel niet in acht neemt, kan de camera vervormen, kan er water in het interieur komen of kunnen de luchtdichte afdichtingen beschadigd raken, wat kan leiden tot een storing in de camera.

Beperkingen



WAARSCHUWING

Het product is niet geschikt voor kinderen onder de 3 jaar vanwege het verstikkingsgevaar.

- Bevat kleine onderdelen. Om inslikken te voorkomen, moet u ervoor zorgen dat kinderen het onder toezicht van een volwassene gebruiken.
- De camera is geschikt voor gebruik onder water tot een maximale diepte van 3 meter. Gebruik de camera niet op een diepte van meer dan 3 meter.
- Gebruik uw camera niet in warmwaterbronnen, bubbelbaden of jacuzzi's waar deze kan worden blootgesteld aan extreme watertemperaturen.

Veiligheidsinstructies



WAARSCHUWING

Dit product is alleen geschikt voor het beschreven doel, de fabrikant is niet aansprakelijk voor schade veroorzaakt door oneigenlijk gebruik.



WAARSCHUWING

Lees deze handleiding voor gebruik zorgvuldig door en zorg ervoor dat de batterijen correct zijn geplaatst.

- Laat de camera niet voor langere tijd achter in een omgeving met hoge of lage temperaturen.

- Houd de camera buiten het bereik van kleine kinderen.
- Er is geen speciaal onderhoud nodig tijdens het gebruik. Neem contact op met de verkoper of fabrikant als uw apparaat een fout aangeeft.
- Gooi het afval en de resten aan het einde van de levensduur van het product weg volgens de plaatselijke wet- en regelgeving.



WAARSCHUWING

- Als u denkt dat dit product op enigerlei wijze beschadigd is, gebruik het dan niet.
- Repareer het product niet zelf.
- Het product bevat kleine onderdelen. Om inslikken te voorkomen, dient u ervoor te zorgen dat kinderen het product onder toezicht van een volwassene gebruiken.



WAARSCHUWING

BATTERIJ

- Gebruik alleen oplaadbare batterijen die zijn goedgekeurd voor gebruik met dit product.
- De accupolen mogen niet worden kortgesloten.
- Vermijd contact van de accupolen met juwelen, haarspelden of andere metalen voorwerpen.
- De batterij moet alleen in de camera worden opgeladen.
- Plaats de batterij en de geheugenkaart voordat u de camera onder water gebruikt. Zorg ervoor dat alle deuren en deksels gesloten zijn en dat er geen water in de camera kan komen. Als dit gebeurt, zet de camera dan uit en gebruik hem niet onder water.
- Open het batterijcompartiment nooit onder water. Als er tijdens het

gebruik vocht op de lens verschijnt, kan dit gaan lekken. Verwijder de batterijen en de geheugenkaart en breng de camera naar uw dealer voor reparatie.

- Verwijder de batterij als de camera gedurende een lange periode niet wordt gebruikt.



WAARSCHUWING

- Om het risico van een elektrische schok te vermijden, mag u geen kabel invoeren met natte handen. Het batterijcompartiment mag alleen worden geopend met schone, droge handen om er ook voor te zorgen dat er geen vuil in de camera komt bij het plaatsen, vervangen of verwijderen van de batterijen of de SD-kaart.
- Om te voorkomen dat het product wordt beschadigd of dat de geluids- of beeldkwaliteit nadelig wordt beïnvloed, dient u ervoor te zorgen dat er voldoende afstand wordt gehouden tot voorwerpen die sterke magnetische velden of radiogolven genereren, zoals elektrische apparaten.
- In het onwaarschijnlijke geval van oververhitting, rook of onaangename geuren die uit het apparaat komen, moet u het apparaat onmiddellijk loskoppelen van de oplaadkabel en de batterijen verwijderen.

Bedrijfsomgeving

- Stel het apparaat niet bloot aan abnormaal hoge of lage temperaturen.
- Bewaar het apparaat bij kamertemperatuur op een droge en stofvrije plaats en stel het product nooit bloot aan hoge temperaturen of zeer sterk direct zonlicht.
- Bescherm uw camera altijd tegen vallen, stoten en stoten.

Gebruik van de camera

Aangezien uw camera waterdicht is, kan hij onder water worden gebruikt. Om te voorkomen dat hij wegzakt of verloren gaat in het water, moet hij aan de meegeleverde polsband worden bevestigd. Om schade te voorkomen, dient u de camera niet te openen als deze in het water ligt.

Spoel de camera na gebruik in zwembadwater of zout water af met schoon leidingwater en veeg hem droog voordat u het batterijcompartiment opent. De standaardinstellingen van de camera zijn voor de meeste omstandigheden geoptimaliseerd, zodat u direct na het plaatsen van een geheugenkaart en het inschakelen van de camera foto's kunt maken of video's kunt opnemen.

Beschrijving van het product

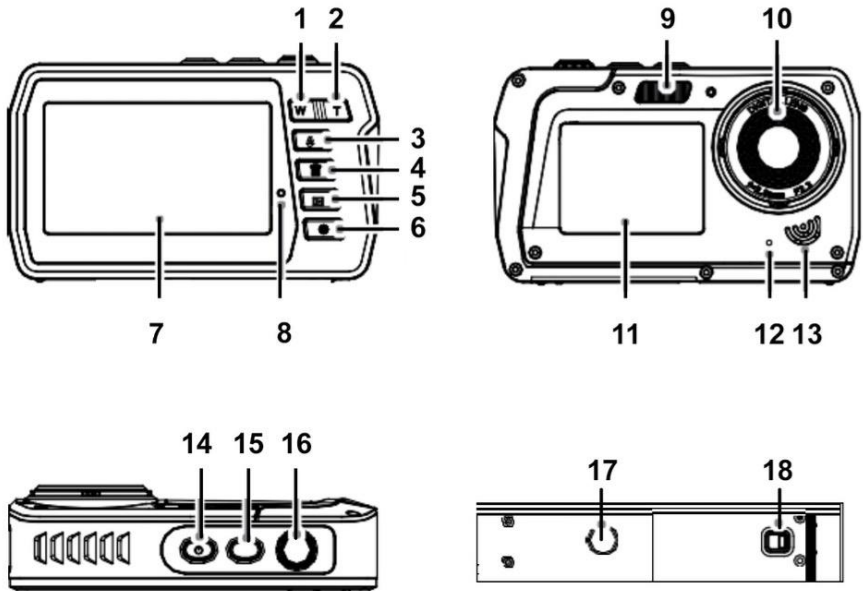

- 1. Uitzoomen / "Naar links" (W)
- 2. Inzoomen / "Naar rechts" (T)
- 3. Flash / "Omhoog"
- 4. Verwijderen / "Omlaag"
- 5. Afspelen / Modus / Terug
- 6. Menu / Instellingen / OK
- 7. Hoofdscherm
- 8. LED-indicator
- 9. Flitslamp

- 10. Lens van de camera
- 11. Voorscherm
- 12. Microfoon
- 13. Luidspreker
- 14. Aan/uit-schakelaar
- 15. Schakelen tussen schermen
- 16. Sluiting
- 17. Statiefdraad
- 18. Batterijcompartiment

Voor het eerste gebruik

OPMERKING!

Open en sluit het batterijcompartiment:

Zorg ervoor dat de camera en uw handen droog zijn.

Zorg ervoor dat er geen vuil in het batterijcompartiment of de geheugenkaartgleuf zit. Zorg er ook voor dat de batterijklep volledig gesloten is en dat het veiligheidsslot in de vergrendelde positie staat voordat u de camera gebruikt.

1. Installatie van de batterij en de geheugenkaart

- Schuif het batterijslot op het batterijklepje in de ontgrendelingsstand en open het batterijklepje door het in de richting van de pijl te schuiven - zie afbeelding 1.
- Plaats de batterij met inachtneming van de juiste polariteit - zie figuur 2.
- Plaats de geheugenkaart zoals aangegeven - zie figuur 3.
- Plaats de Micro SD-kaart totdat u een lichte klik hoort om te bevestigen dat de SD-kaart correct is geplaatst.
- Sluit het deksel van het batterijcompartiment en duw het slot van het batterijcompartiment in de vergrendelde positie.

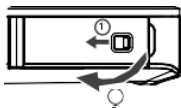

Figuur 1

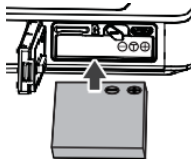

Figuur 2

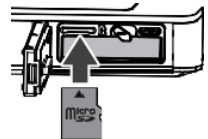

Figuur 3

OPMERKING!



Batterijen en elektronische apparatuur moeten worden verwijderd in overeenstemming met de plaatselijke voorschriften. Je moet ze niet in het huishoudelijk afval gooien om onomkeerbare vervuiling te voorkomen.

2. Opladen van de batterij

- Open het batterijklepje en sluit de camera aan op een USB-lichtnetadapter met de meegeleverde micro-USB-kabel.
- Sluit de voedingseenheid aan op een stopcontact.

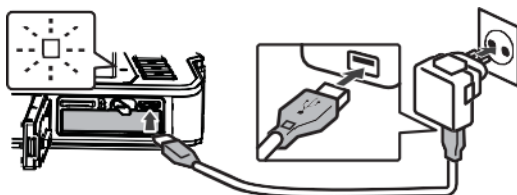

- De indicator-LED bevestigt dat de batterij wordt opgeladen.
- Het laadproces is voltooid als de LED-display uitgaat.
- Maak de oplaadkabel los van de camera en sluit het batterijklepje door het batterijslot in de vergrendelde positie te duwen.

3. Het formatteren van de geheugenkaart

OPMERKING!

Om de optimale werking van uw camera te garanderen, dient u de volgende belangrijke informatie in acht te nemen:

- Voordat u een microSD-kaart voor het eerst in de camera gebruikt, moet u ervoor zorgen dat uw geheugenkaart is geformatteerd in de camera. U vindt deze optie in het instellingenmenu van de camera:
Menu > Formateer Geheugenkaart
- De maximale ondersteunde capaciteit van de geheugenkaart is 128 GB. Het gebruik van geheugenkaarten die de maximaal aanbevolen capaciteit overschrijden, kan leiden tot bestandsfouten.
- De opnametijd is afhankelijk van de gekozen resolutie.
- Geheugenkaarten met een snelheidsklasse van 6 of sneller worden aanbevolen voor het opnemen van video. Bij gebruik van een geheugenkaart met een lagere snelheidsklasse kan de video-opname onverwacht stoppen.

Functies van de camera

Wanneer u de camera voor het eerst inschakelt, worden de taalinstellingen en de tijd/datum-instellingen op het scherm weergegeven.

HET INSTELLEN VAN DE TAAL

- Druk op de aan/uit-knop om de camera in te schakelen.

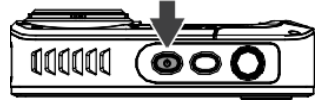

- Druk op de knop Menu en gebruik de knoppen (W) en (T) om de taalinstellingen te openen.
- Gebruik de "Omhoog" en "Omlaag" toetsen om de gewenste taal te selecteren en bevestig dit met de OK toets.



HET INSTELLEN VAN DE DATUM EN TIJD

- Druk op de menuknop en gebruik de knoppen (W) en (T) om naar de tijd- en datuminstellingen te gaan.
- Gebruik de "Omhoog" en "Omlaag" toetsen om de datum en tijd in te stellen en bevestig met de OK toets.
- Gebruik de toetsen (W) en (T) om de afzonderlijke velden te selecteren en stel de datum en tijd in met "Omhoog" en "Omlaag".

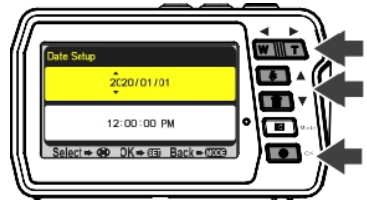

- Druk op OK om de instellingen te bevestigen.
- Selecteer "**Aan**" in het menu Datum/Tijd om de datum en tijd weer te geven.
Als u in het menu Datum/tijd "**Uit**" selecteert, blijven de datum en de tijd verborgen.

Fotomodus

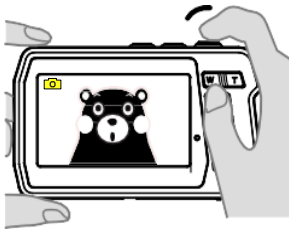

Figuur 1



Figuur 2

- Wanneer de camera wordt ingeschakeld, staat deze in de fotomodus zoals aangegeven door het fotopictogram op het scherm.
- Gebruik de T (inzoomen) of W (uitzoomen) knop om naar wens in/uit te zoomen.
- Druk op de ontspanknop om een foto te maken.
- Om de instellingen in de fotomodus te wijzigen, drukt u op de toets Menu/OK.
Daar kunt u de foto-instellingen aanpassen.
Druk op de modusknop om terug te keren naar de fotomodus.

Videomodus

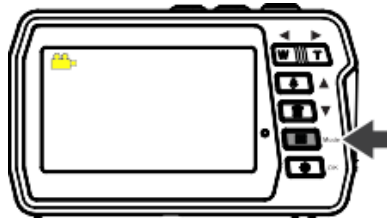

- Druk op de modusknop om de videomodus te selecteren.
- Druk op de sluitertoets om een video op te nemen.
- Druk nogmaals op de ontspanknop om de opname te stoppen.
- Als u de instellingen in de videomodus wilt wijzigen, drukt u op de toets Menu/OK.
Daar kunt u de video-instellingen aanpassen.
Druk op de modusknop om terug te keren naar de videomodus.

OPMERKING!

4GB ALS MAXIMALE BESTANDSGROOTTE:

Elke afzonderlijke film wordt opgeslagen in bestandsgroottes van niet meer dan 4 GB, ook al is er voldoende vrije ruimte op de geheugenkaart voor langere opnames. De resterende mogelijke opnametijd voor een enkele film wordt op het scherm weergegeven.

Micro SD (TF) geheugenkaarten met een snelheidsklasse van 6 of sneller worden aanbevolen voor video-opname. De video-opname kan onverwacht stoppen als een geheugenkaart met een lagere snelheidsklasse wordt gebruikt.

Afspeelmodus

- Druk herhaaldelijk op de modusknop om de afspeelmodus te openen.
- Gebruik de knoppen "Omhoog" en "Omlaag" om door uw foto's en video's te bladeren:
 - "Omhoog" - Vorige afbeelding
 - "Omlaag" - Volgende foto
- Druk op de ontspanknop om de video's af te spelen en te pauzeren.
- U kunt ook uw foto's en video's op uw computer bekijken. (Zie hieronder hoe u **bestanden van uw camera naar uw computer** kunt overbrengen).

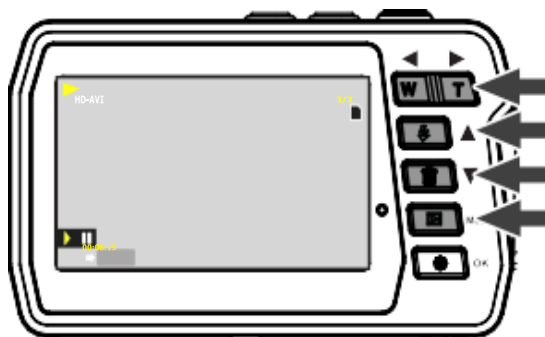

Bestanden verwijderen

In de afspeelmodus:

- Selecteer een afbeelding of video die u wilt verwijderen.
- Druk op de toets Menu/OK.
- Gebruik de toetsen omhoog en omlaag om te selecteren of u een enkel bestand wilt verwijderen, alle bestanden wilt verwijderen of wilt annuleren.
- Druk op OK om uw keuze te bevestigen.
- Selecteer JA / NEE om het proces te voltooien of te annuleren.



OPMERKING!

Het is ook mogelijk om de laatste foto of video te verwijderen terwijl u nog in de foto- of videomodus bent:

- Als u zich in de foto- of videomodus bevindt, drukt u gewoon op de knop "Verwijderen" om de verwijderingsoptie in te voeren.
- Selecteer JA om het bestand te verwijderen of NEE om te annuleren.

Schakelen tussen schermen

De camera heeft twee schermen:

een hoofdscherm aan de achterzijde en een front scherm aan de voorzijde.

Het hoofdscherm geeft u een groot overzicht van uw foto- en video-opnamen en alle functies van de camera.

Het voorscherm is perfect voor zelfportretten.

U kunt bijvoorbeeld foto's en video's van uzelf onder water maken en altijd het beste perspectief houden.

Schakel eenvoudigweg tussen de schermen en zie jezelf direct op het voorscherm.

Schermen wisselen door op de shift-toets te drukken:



Hoofdscherm

3,0"/7,6cm (16:9)



Voorscherm

2.0"/5.0cm (4:3)

OPMERKING!

Instellingsopties en de afspeelmodus worden niet weergegeven op het voorste scherm.

Toegang tot de instellingsopties en de afspeelmodus is alleen beschikbaar via het hoofdscherm.

Bestanden overbrengen naar de computer

OPMERKING!

Koppel alle andere USB-apparaten los van de computer.

Als u de camera en andere USB-apparaten tegelijkertijd op dezelfde computer aansluit, kan de camera defect raken of de computer overbelast raken, wat kan leiden tot schade aan de camera of de geheugenkaart.

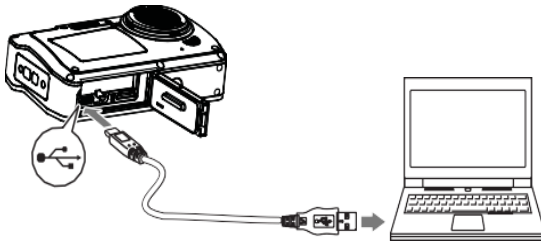

"WINDOWS":

1. Gebruik de USB-kabel die met uw camera is meegeleverd om uw camera aan te sluiten op de computer.
2. Zet de camera aan.
3. MSDC verschijnt op het TFT-scherm.
4. Er verschijnt een venster met een lijst van opties. Selecteer "Map openen om bestanden te bekijken" en klik op OK.
5. Open de DCIM-map en de map daarin om de mediabestanden te bekijken.
6. Selecteer de media en kopieer de bestanden uit deze map naar uw computer.

U kunt ook de bestanden selecteren en kiezen voor Kopiëren in het menu Bewerken.

Selecteer vervolgens een map en kies Plakken in het menu Bewerken.

7. Koppel de kabel niet los tijdens de transmissie.
Als u dat doet, wordt de huidige overdracht van bestanden naar uw computer afgebroken.
8. Controleer vervolgens, voordat u de kabel loskoppelt, of de camera goed is aangesloten op Windows.

"MAC":

1. Gebruik de USB-kabel die met uw camera is meegeleverd om uw camera aan te sluiten op de computer.
2. Zet de camera aan.
3. MSDC verschijnt op het LCD-scherf.
4. Het apparaatpictogram van de camera verschijnt op het bureaublad.
5. Klik op het apparaatpictogram en open de map en de map daarin om de mediabestanden te bekijken.
6. Selecteer de bestanden en sleep ze naar uw computer.
7. Koppel de kabel niet los tijdens de transmissie. Hierdoor wordt de huidige overdracht van bestanden naar uw computer geannuleerd.
8. Wanneer u klaar bent, moet u ervoor zorgen dat het apparaatpictogram naar de "vuilnisbak" wordt gesleept voordat u de kabel loskoppelt.
9. U kunt ook op de rechtermuisknop klikken en de optie "Uitwerpen..." selecteren.

Problemen oplossen

Als de camera niet werkt zoals verwacht, controleer dan de lijst met veelvoorkomende problemen hieronder voordat u contact opneemt met uw dealer.

Probleem	Oorzaak/oplossing
De camera kan niet worden ingeschakeld.	<ul style="list-style-type: none">- De batterij is leeg.- Fout tijdens de installatie van de batterij.
De camera wordt zonder waarschuwing uitgeschakeld.	<ul style="list-style-type: none">- De camera wordt automatisch uitgeschakeld om stroom te besparen ("Auto Power Off" functie).- De camera en de batterij werken mogelijk niet goed vanwege de lage temperaturen.- De binnenkant van de camera is te heet geworden. Laat de camera uit tot het interieur is afgekoeld en probeer hem later weer aan te zetten.
Het scherm toont niets.	<ul style="list-style-type: none">- De camera is uitgeschakeld.- De camera wordt automatisch uitgeschakeld om stroom te besparen ("Auto Power Off" functie).- De functies worden slechts op één van de twee schermen weergegeven. Controleer of het andere scherm actief is.
De camera wordt heet.	De camera kan warm worden wanneer deze voor een lange periode wordt gebruikt, zoals bij het filmen, of in een warme omgeving. Dit is geen storing. Laat de camera uit totdat de binnenkant van de camera is afgekoeld.

Schoonmaken van de camera

- Schakel de camera na gebruik in water uit, zorg ervoor dat het batterijcompartiment goed gesloten is en spoel de camera binnen 30 minuten af met vers water.
- De beste reinigingsmethode is om de camera gedurende 10 minuten onder te dompelen in een zwembad met vers water. Wanneer de camera in water wordt ondergedompeld, zijn er luchtbellen te zien vanuit de waterafvoergaten van de camera, zoals de openingen in de microfoon of de luidsprekers. Dit is geen storing.
- Gebruik geen zeep of reinigingsmiddelen, omdat deze de waterdichte afdichtingen van de camera kunnen beschadigen.
- Laat de camera na het spoelen drogen bij kamertemperatuur.

Inhoud van de doos

- **Camera**
- **Beschermtas**
- **Handband**
- **USB-kabel**
- **Lithium Batterij**
- **Gebruiksaanwijzing EN/DE**

Gebruiksaanwijzingen in andere talen kunnen worden gedownload via <https://bit.ly/3nLWFt4>

www.easypix.info/download-manuals/download/w3048/

Technische specificaties

Waterdicht	Tot 3m
Sensor	13MP CMOS-sensor
Fotoresolutie	48MP* (8000x6000) 30MP* (6400x4800) 24MP* (5600x4200) 20MP* (5200x3900) 16MP* (4608x3456) 12MP (4000x3000) 8MP (3264x2448) 7MHD (3648x2048) 5MP (2592x1944) 3MP (2048x1536) 2MHD (1920x1080)
Videoresolutie	4K* (3840x2160) 10fps 2.7K* (2688x1520) 25fps FHD (1920x1080) HD (1280x720)
Twee schermen	IPS 2.0"/5.0cm (4:3) voorscherm IPS 3.0"/7.6cm (16:9) hoofdscherm
Extern geheugen	Compatibel met MicroSD-kaarten tot 128 GB (niet inbegrepen)
Digitale zoom	16x
Scènes	Auto, Landschap, Portret, Nachtsce�ne, Nachtportret, Hoge Gevoeligheid, Sportstrand, Feestje
Witbalans	Auto, Daglicht, Bewolkt, Fluorescerend, Gloeiend
Kleureffecten	Standaard, Sepia, Monochroom, Levendig
EV	-3, -2, -1, 0, +1, +2, +3
ISO	Auto, 100, 200, 400

Anti-shake	Ja
Gezichtsherkenning	Ja
Multi-Snapshot	Ja
Zelfontspanner	Off, 2s, 5s, 10s
Scherpte	Zacht, normaal, scherp
Frequenties	60HZ, 50HZ
Automatische uitschakeling	1 min / 3 min / 5 min
Interface	USB
Lithium Batterij	Oplaadbare 1500mAh lithium batterij (verwisselbaar)
Afmetingen	110 x 68 x 32 mm

*door interpolatie

Verwijdering



Het verwijderen van de verpakking

Gooi de verpakking weg volgens het type. Voeg karton en kartonnen dozen toe aan het oud papier en de folies aan de recyclagebedrijven.



IMBALLAGGIO ESTERNO PAP 22 Cartone carta	IMBALLAGGIO INTERNO PAP 22 Cartone carta
RACCOLTA DIFFERENZIATA	Verifica le disposizioni del tuo Comune. Svuotare l'imballaggio. Conferisci in raccolta il contenitore vuoto.



Afgedankte elektrische en elektronische apparatuur en/of batterijen die door gebruikers in particuliere huishoudens in de Europese Unie worden verwijderd.

Dit symbool op het product of op de verpakking geeft aan dat het niet met het huishoudelijk afval kan worden weggegooid. U dient uw oude apparaat en/of

batterij af te voeren door deze te overhandigen aan het daarvoor bestemde inzamelsysteem voor het recyclen van elektrische en elektronische apparatuur en/of batterijen. Voor meer informatie over het recyclen van dit apparaat en/of de batterijen kunt u contact opnemen met uw plaatselijke stadskantoor, de winkel waar u het apparaat hebt gekocht of uw dienst voor de verwerking van huishoudelijk afval. Het recyclen van materialen draagt bij aan het behoud van natuurlijke hulpbronnen en zorgt ervoor dat het wordt gerecycled op een manier die de gezondheid van de mens en het milieu beschermt.

Verklaring van overeenstemming



De fabrikant verklaart hierbij dat de CE-markering op dit product is aangebracht in overeenstemming met de essentiële eisen en de relevante bepalingen van de Europese richtlijnen.

De verklaring van overeenstemming kan hier worden gedownload:

www.easypix.info/download/pdf/doc_w3048.pdf

EASYPPIX | LIFESTYLE
ELECTRONICS