

AQUAPIX®

W2024 SPLASH



BENUTZERHANDBUCH

FR: Un manuel dans votre langue est disponible sur Internet:

IT: Il manuale nella sua lingua può essere trovato su Internet:

ES: Puede encontrar un manual en su idioma en Internet:

PT: Um manual em seu idioma pode ser encontrado na Internet:

PL: Instrukcję w swoim języku możesz znaleźć na stronie:

SWE: En handbok på ditt språk finns på Internet:

NL: Een handleiding in uw taal vindt u op internet:

www.easypix.info/download-manuals/download/w2024/

Inhaltsverzeichnis

Allgemeines.....	3
Zeichenerklärung.....	3
Produkteinführung	4
Bestimmungsgemäßer Gebrauch.....	4
Einschränkungen	5
Sicherheitshinweise	5
Betriebsumgebung.....	8
Verwendung der Kamera.....	8
Beschreibung des Produkts	9
Beschreibung der Display-Anzeige	10
Erste Schritte	12
1. Installation der Batterie	12
2. Formatieren der Speicherkarte.....	13
Ein-/Ausschalten der Kamera	14
Kamera-Modi	15
Foto-Modus.....	17
Video-Modus.....	18
Wiedergabemodus	19
Tastenfunktionen.....	20
Symbole im Wiedergabe-Modus.....	21
Kamera-Einstellungen	23
Zeit- und Datumseinstellungen.....	24
Übertragen von Dateien auf den Computer	25
Reinigung der Kamera.....	27
Lieferumfang	28
Technische Spezifikationen.....	28
Entsorgung	29
Konformitätserklärung.....	30

Disclaimer

Easypix gibt keine Zusicherungen oder Gewährleistungen in Bezug auf dieses Handbuch ab und beschränkt, soweit gesetzlich zulässig, ausdrücklich seine Haftung für die Verletzung jeglicher Gewährleistung, die sich aus dem Ersatz dieses Handbuchs durch ein anderes ergeben könnte. Darüber hinaus behält sich Easypix das Recht vor, diese Publikation jederzeit zu überarbeiten, ohne dass eine Verpflichtung zur Benachrichtigung von Personen über die Überarbeitung besteht.

Easypix ist nicht verantwortlich oder haftbar für den Missbrauch der hier enthaltenen Informationen. Wenn Sie Verbesserungs- oder Änderungsvorschläge haben oder Fehler in dieser Publikation gefunden haben, teilen Sie uns diese bitte mit.

Bei der Installation und Verwendung dieses Produkts sind alle einschlägigen staatlichen, regionalen und lokalen Sicherheitsvorschriften zu beachten. Aus Sicherheitsgründen und um die Einhaltung der dokumentierten Systemdaten zu gewährleisten, darf nur der Hersteller Reparaturen an Komponenten durchführen. Die Nichtbeachtung dieser Informationen kann zu Verletzungen oder Geräteschäden führen.

Copyright © bei Easypix GmbH

Alle Rechte vorbehalten. Kein Teil dieser Publikation darf ohne vorherige schriftliche Genehmigung des Herausgebers in irgendeiner Form oder mit irgendwelchen Mitteln, einschließlich Fotokopien, Aufnahmen oder anderen elektronischen oder mechanischen Methoden, reproduziert, verteilt oder übertragen werden. Für Genehmigungsanfragen wenden Sie sich bitte schriftlich an den Herausgeber.

Easypix GmbH, Em Parkveedel 11, 50733 Köln, Deutschland
support@easypix.eu - www.easypix.eu

Allgemeines

Lesen Sie dieses Handbuch und seine Sicherheitshinweise, bevor Sie dieses Produkt verwenden. Befolgen Sie alle Anweisungen. Dadurch werden Gefahren vermieden, die zu Sachschäden und/oder schweren Verletzungen führen können.

Das Produkt darf nur von Personen verwendet werden, die den Inhalt dieses Benutzerhandbuchs vollständig gelesen und verstanden haben.

Stellen Sie sicher, dass jede Person, die das Produkt verwendet, diese Warnungen und Anweisungen gelesen hat und sie befolgt.

Bewahren Sie alle Sicherheitsinformationen und Anweisungen zum späteren Nachschlagen auf und geben Sie sie an nachfolgende Benutzer des Produkts weiter. Der Hersteller haftet nicht für Sach- oder Personenschäden, die durch falsche Handhabung oder Nichtbeachtung der Sicherheitshinweise entstehen.

Zeichenerklärung



WARNUNG

Warnung weist auf eine Gefahr mit mittlerem Risiko hin, die, wenn sie nicht vermieden wird, zu Verletzungen führen kann.

HINWEIS!

Weist auf Informationen hin, die als wichtig erachtet werden, aber nicht gefahrbezogen sind.

Produkteinführung

Die Aquapix W2024 'Splash' ist eine hochwertige digitale Foto- und Videokamera.

Wasserdicht bis 3M und mit einem 10MP-Sensor ausgestattet, erfasst sie Fotos mit einer Auflösung von bis zu 16MP und hochauflösende 720p-Videos.

Die mit 2x AAA-Batterien (nicht im Lieferumfang enthalten) betriebene W2024 'Splash' verfügt über ein 2,4-Zoll-Farbdisplay und einen 8-fachen Digitalzoom.

Bestimmungsgemäßer Gebrauch

Dieses Produkt ist für den Einsatz überall dort vorgesehen, wo Fotos oder Videos aufgenommen werden.

Seine Wasserdichtigkeit von 3 m bedeutet, dass er auch vollständig untergetaucht und unter Wasser verwendet werden kann.

HINWEIS!

WASSER- UND STAUBDICHTHE LEISTUNG

Die beschriebene wasser- und staubdichte Leistung garantiert nicht, dass die Kamera unter allen Bedingungen völlig wasserdicht oder frei von Schäden und Störungen bleibt.

Setzen Sie die Kamera nicht übermäßigen Stößen, Vibrationen oder Druck aus, indem Sie sie fallen lassen, gegen sie schlagen oder einen schweren Gegenstand auf sie legen. Die Nichtbeachtung dieser Vorsichtsmaßnahme könnte die Kamera deformieren, Wasser ins Innere eindringen lassen oder die luftdichten Dichtungen beschädigen, was zu Fehlfunktionen der Kamera führen könnte.

Einschränkungen



WARNUNG

Das Produkt ist aufgrund der Erstickengefahr für Kinder unter 3 Jahren nicht geeignet.

- Enthält Kleinteile. Um Verschlucken zu vermeiden, stellen Sie bitte sicher, dass die Verwendung durch Kinder unter Aufsicht von Erwachsenen erfolgt.
- Die Kamera eignet sich für den Einsatz unter Wasser bis zu einer maximalen Tiefe von 3 Metern. Verwenden Sie die Kamera nicht in Tiefen von mehr als 3 Metern.
- Verwenden Sie Ihre Kamera nicht in heißen Quellen, Whirlpools oder Jacuzzis, wo sie extremen Wassertemperaturen ausgesetzt sein kann.

Sicherheitshinweise



WARNUNG

Dieses Produkt ist nur für den beschriebenen Zweck geeignet, der Hersteller haftet nicht für Schäden, die durch unsachgemäßen Gebrauch entstehen.



WARNUNG

Bitte lesen Sie diese Bedienungsanleitung vor dem Gebrauch sorgfältig durch und stellen Sie sicher, dass die Batterien richtig eingesetzt sind.

- Lassen Sie die Kamera nicht über einen längeren Zeitraum in einer Umgebung mit hohen oder niedrigen Temperaturen stehen.
- Bewahren Sie die Kamera außerhalb der Reichweite von kleinen Kindern auf.
- Während des Gebrauchs ist keine besondere Wartung erforderlich. Bitte wenden Sie sich an den Verkäufer oder Hersteller, wenn Ihr Gerät einen Fehler anzeigt.
- Bitte entsorgen Sie den Abfall und die Rückstände am Ende der Lebensdauer des Produkts gemäß den örtlichen Gesetzen und Vorschriften.



WARNUNG

- Wenn Sie der Meinung sind, dass dieses Produkt in irgendeiner Weise beschädigt ist, verwenden Sie das Produkt bitte nicht.
- Reparieren Sie das Produkt nicht selbst.
- Produkt enthält Kleinteile. Um Verschlucken zu vermeiden, stellen Sie bitte sicher, dass die Verwendung durch Kinder unter Aufsicht von Erwachsenen erfolgt.



WARNUNG

BATTERIEN

- Legen Sie die Batterien/Akkus und die Speicherkarte ein, bevor Sie die Kamera unter Wasser verwenden. Achten Sie darauf, dass alle Klappen und Abdeckungen geschlossen sind und dass kein Wasser in die Kamera eindringen kann. Schalten Sie in diesem Fall die Kamera aus und verwenden Sie sie nicht unter Wasser.
- Öffnen Sie das Batteriefach niemals unter Wasser. Wenn während des Gebrauchs Feuchtigkeit auf dem Objektiv auftritt, kann es undicht werden. Nehmen Sie die Batterien und die Speicherkarte heraus und bringen Sie die Kamera zur Reparatur zu Ihrem Händler.
- Bitte entfernen Sie die Batterien, wenn die Kamera über einen längeren Zeitraum nicht benutzt wird.



WARNUNG

- Um die Gefahr eines Stromschlags zu vermeiden, darf kein Kabel mit nassen Händen eingeführt werden. Das Batteriefach sollte nur mit sauberen, trockenen Händen geöffnet werden, um auch sicherzustellen, dass beim Einlegen, Wechseln oder Entfernen der Batterien oder der SD-Karte kein Schmutz in die Kamera gelangt.
- Um zu verhindern, dass das Produkt beschädigt wird oder die Ton- oder Bildqualität negativ beeinflusst wird, stellen Sie bitte sicher, dass ein ausreichender Abstand zu Objekten eingehalten wird, die starke Magnetfelder oder Radiowellen

erzeugen, wie z.B. Elektrogeräte.

- Im unwahrscheinlichen Fall von Überhitzung, Rauch oder unangenehmen Gerüchen, die vom Gerät ausgehen, trennen Sie es sofort vom Ladekabel und entfernen Sie die Batterien.

Betriebsumgebung

- Setzen Sie das Gerät keinen anormal hohen oder niedrigen Temperaturen aus.
- Lagern Sie das Gerät bei Raumtemperatur an einem trockenen und staubfreien Ort und setzen Sie das Produkt niemals hohen Temperaturen oder sehr starkem direkten Sonnenlicht aus.
- Schützen Sie Ihre Kamera immer vor Stürzen, Stößen und Schlägen.

Verwendung der Kamera

Da Ihre Kamera wasserdicht ist, kann sie beim unter Wasser verwendet werden. Um zu verhindern, dass es im Wasser versinkt oder verloren geht, können Sie das mitgelieferte Handgelenkband an die Kamera anbringen, bevor Sie ins Wasser gehen. Um Schäden zu vermeiden, stellen Sie bitte sicher, dass Sie die Kamera nicht öffnen, während sie im Wasser ist.

Nach der Verwendung in Schwimmbadwasser oder Salzwasser spülen Sie die Kamera bitte mit sauberem Leitungswasser ab und wischen Sie sie trocken, bevor Sie das Batteriefach öffnen.

Die Standardeinstellungen der Kamera sind für die meisten Umstände optimiert, so dass Sie sofort nach dem Einsetzen einer Speicherkarte und dem Einschalten der Kamera Fotos oder Videos aufnehmen können.

Beschreibung des Produkts

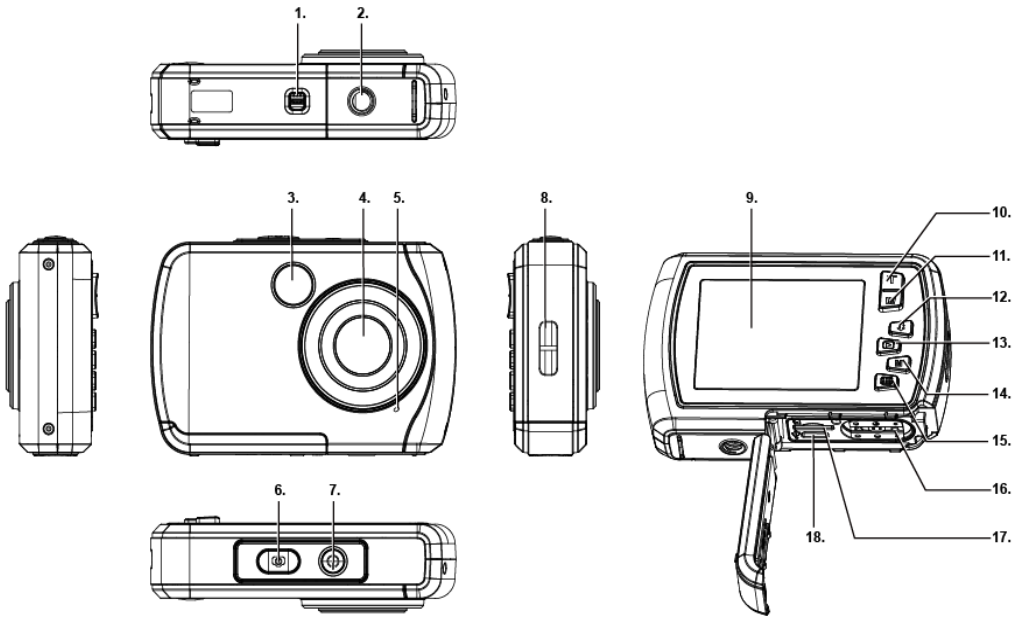

- | | |
|----------------------------|-----------------------------------|
| 1. Batteriefachschloss | 10. "Nach oben" / „ZOOM IN“ (T) |
| 2. Stativ-Anschluss | 11. „Nach unten“ / „ZOOM OUT“ (W) |
| 3. Blitzlicht | 12. „Nach rechts“ / Blitzlicht |
| 4. Objektiv | 13. „Nach links“ / Wiedergabe |
| 5. Mikrofon | 14. Modus-Taste |
| 6. Auslöser | 15. Menu / Einstellungen |
| 7. Ein/Aus-Schalter | 16. Batteriefach |
| 8. Loch für Handgelenkband | 17. MicroSD-Kartensteckplatz |
| 9. Display | 18. USB-Schnittstelle |

Beschreibung der Display-Anzeige

FOTOMODUS



VIDEO-MODUS

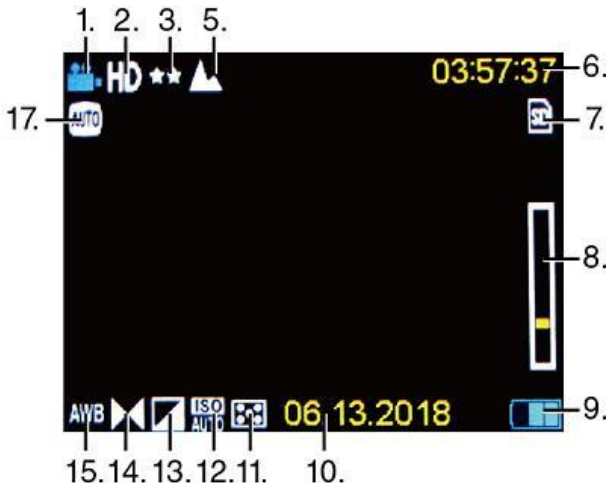

	Funktion	Einstellbar über
1	Kamera-Modus	Modus-Taste
2	Bildauflösung	Menü /Einstellungen
3	Bildqualität	Menü / Einstellungen
4	Anti-Shake	Menü / Einstellungen
5	Landschaft	Menü / Einstellungen
6	Anzahl der Fotos, die noch aufgenommen werden können	Nicht einstellbar
7	Speicherkarte	Bestätigung der installierten Micro SD
8	Zoomleiste	T/ W-Tasten
9	Batterieleistung	Verbleibende Leistung
10	Aktuelles Datum	Menü / Einstellungen
11	Messtechnik	Menü / Einstellungen
12	ISO-Wert	Menü / Einstellungen
13	Belichtung	Menü / Einstellungen
14	Schärfe	Menü / Einstellungen
15	Weißabgleich	Menü / Einstellungen
16	Blitz-Modus	Blitz-Taste
17	Szene	Menü / Einstellungen

Erste Schritte

HINWEIS!

Öffnen und Schließen des Batteriefachs:

Achten Sie immer darauf, dass die Kamera und Ihre Hände trocken sind.

Vergewissern Sie sich, dass sich kein Schmutz im Batteriefach oder im Speicherkarteneinschub befindet. Vergewissern Sie sich auch, dass der Batteriefachdeckel ganz geschlossen ist und sich das Sicherheitsschloss in der Verriegelungsposition befindet, bevor Sie die Kamera verwenden.

1. Installation der Batterie

- Bringen Sie das Batteriefachschloss auf dem Batteriedeckel in die Entriegelungsposition - siehe Abb. 1.
- Öffnen Sie den Batteriefachdeckel, indem Sie ihn in Pfeilrichtung schieben - siehe Abb. 2.



Abbildung 1



Abbildung 2

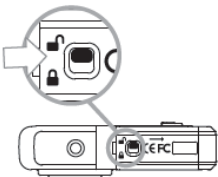

Abbildung 3

- Legen Sie 2x AAA (1,5V) Batterien ein - siehe Abb.3.
- Schließen Sie den Batteriefachdeckel und drücken Sie das Batteriefachschloss in die Verriegelungsposition.

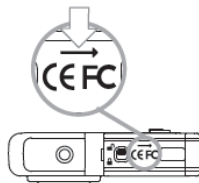
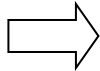
HINWEIS!



Batterien und elektronische Geräte sollten in Übereinstimmung mit den geltenden örtlichen Vorschriften entsorgt werden. Sie sollten sie nicht in den Hausmüll werfen, um eine irreversible Verschmutzung zu vermeiden.

2. Formatieren der Speicherkarte

HINWEIS!

Um die optimale Funktion Ihrer Kamera zu gewährleisten, beachten Sie bitte die folgenden wichtigen Informationen:

- Bevor Sie eine Micro-SD-Karte zum ersten Mal in Ihrer Kamera verwenden, stellen Sie bitte sicher, dass Ihre Speicherkarte in der Kamera formatiert ist. Diese Option finden Sie im Einstellungsmenü der Kamera. (Menü > SD > Formatieren).
- Die maximal unterstützte Speicherkartenkapazität beträgt 32 GB.
Die Verwendung von Speicherkarten, die die maximal empfohlene Kapazität überschreiten, kann zu Dateifehlern führen.
- Die Aufnahmezeit hängt von der gewählten Auflösung ab.

Installation der Speicherkarte (MicroSD-Karte der Klasse 4 oder höher)

1. Stellen Sie sicher, dass die Kamera ausgeschaltet ist.
2. Öffnen Sie das Batterie-/Speicherkartenfach wie oben beschrieben.
3. Führen Sie eine Micro SD-Karte in den Speicherkartenschlitz in der Richtung wie neben dem Kartenschlitz angegeben.
4. Schieben Sie die Micro SD-Karte ein, bis Sie ein leichtes Klicken hören, das bestätigt, dass die SD-Karte richtig eingesetzt ist.
5. Schließen Sie den Batteriefachdeckel und drücken Sie den Batteriefachschloss in die Verriegelungsposition.

Ein-/Ausschalten der Kamera

EINSCHALTEN DER KAMERA

Drücken Sie die Ein/Aus-Taste, um die Kamera einzuschalten. Das Display wird eingeschaltet und die Kamera befindet sich im Fotoaufnahmemodus (Standardmodus).

AUSSCHALTEN DER KAMERA

Drücken Sie bei eingeschalteter Kamera kurz auf die Ein/Aus-Taste, um die Kamera auszuschalten.

Hinweis: Ihre Kamera verfügt über eine automatische Abschaltfunktion. Die Kamera schaltet sich automatisch aus, wenn sie für eine gewisse Zeit nicht benutzt wird - dies ist im Menü "Auto Power Off" einstellbar.

Kamera-Modi

Es gibt 3 Kameramodi: Foto, Video und Wiedergabe.

Das Modus-Symbol wird in der oberen linken Ecke des Displays angezeigt.

Der Fotomodus ist der Standardmodus beim Einschalten der Kamera. Sie können den Kameramodus ändern, indem Sie die Modus-Taste (M) drücken.



Wenn Sie sich im Fotomodus befinden, wird das Fotosymbol in der oberen linken Ecke des TFT-Bildschirms angezeigt.

Verwenden Sie diesen Modus, um Fotos aufzunehmen. Um ein Bild aufzunehmen, richten Sie Ihre Kamera nach Bedarf aus und drücken Sie den Auslöser. Das Foto wird automatisch auf der Speicherkarte Ihrer Kamera gespeichert. Um auf die verschiedenen Menüs für den Fotomodus zuzugreifen, drücken Sie die Menü-Taste, während Sie sich im Fotomodus befinden.



Im Video-Modus wird das Video-Symbol in der oberen linken Ecke des TFT-Bildschirms angezeigt.

Verwenden Sie diesen Modus, um Videos aufzunehmen. Um ein Video aufzunehmen, drücken Sie den Auslöser, um die Aufnahme zu starten.

Eine rote Aufnahmeanzeige erscheint und blinkt auf dem TFT-Bildschirm, während die Aufnahme läuft. Um die Aufnahme zu beenden, drücken Sie den Auslöser erneut. Das Video wird automatisch auf der Speicherkarte Ihrer Kamera gespeichert.

Um auf die verschiedenen Menüs für den Videomodus zuzugreifen, drücken Sie die MENÜ-Taste, während Sie sich im Videomodus befinden.



Wenn Sie sich im Wiedergabemodus befinden, wird dieses Symbol in der oberen linken Ecke des TFT-Bildschirms angezeigt.

Mit den Tasten Links/Rechts können Sie durch die zuvor aufgenommenen Fotos und Videos blättern und diese ansehen. Sie können sie auch nach Belieben löschen oder bearbeiten.

HINWEIS:

Sie können auch die PLAYBACK-Taste drücken, um direkt in den Wiedergabemodus zu gelangen.

Foto-Modus



1. Nach dem Einschalten befindet sich die Kamera im Fotomodus.
2. Sie können auch die Modustaste (M) drücken, um in den Fotomodus zu wechseln. Der Kameramodus wird in der linken oberen Ecke des TFT-Bildschirms angezeigt.
3. Verwenden Sie die Tasten T (Zoom in) oder W (Zoom out), um je nach Bedarf zu vergrößern/verkleinern.
4. Halten Sie die Kamera ruhig und drücken Sie den Auslöser. Das Foto wird aufgenommen und auf der Speicherkarte gespeichert.

HINWEIS: Wenn Sie die Meldung "Karte voll" auf dem Bildschirm sehen, ist die Kapazität der Speicherkarte erschöpft. Sie müssen daher die auf der Karte gespeicherten Bilder auf einen

Computer herunterladen und speichern, um Speicherkartenkapazität für die weitere Verwendung freizugeben. Alternativ können Sie einfach eine neue Speicherkarte einlegen und sicherstellen, dass sie vor dem ersten Gebrauch in der Kamera formatiert wird.

Video-Modus

1. Drücken Sie die Taste M (Modus), um in den Videomodus zu wechseln.
2. Verwenden Sie die Tasten T (Zoom in) oder W (Zoom out) zum Vergrößern/Verkleinern.
3. Drücken Sie den Auslöser, um die Aufnahme zu starten.
Eine rote Aufnahmeanzeige blinkt auf dem TFT-Bildschirm, um zu bestätigen, dass die Aufnahme vorgenommen wird.
4. Drücken Sie den Auslöser erneut, um die Aufnahme zu beenden.
Das aufgenommene Video wird automatisch auf der Speicherkarte gespeichert.

Wiedergabemodus

1. Drücken Sie die Wiedergabe-Taste, um den Wiedergabemodus aufzurufen. Das letzte Bild (Foto oder Video) wird auf dem Bildschirm angezeigt.
2. Drücken Sie die Tasten Links (vorheriges Bild) oder Rechts (nächstes Bild), um durch alle Bilder zu blättern.
3. "JPG" erscheint unter dem Modussymbol, um anzuzeigen, dass es sich bei dem angezeigten Bild um ein Foto handelt. "AVI" erscheint unter dem Modussymbol, um anzuzeigen, dass das angezeigte Bild ein Video ist.

Wenn das angezeigte Bild ein Video ist, drücken Sie den Auslöser, um die Videowiedergabe zu starten. Drücken Sie den Auslöser erneut, um das Video anzuhalten.

Drücken Sie die linke Taste, um die Wiedergabe zu beenden.

Tastenfunktionen

Einige Tasten haben eine einzige Funktion, während andere Tasten je nach Modus mehrere Funktionen haben. In der folgenden Tabelle sind die verschiedenen Tastenfunktionen aufgeführt:

Taste	Foto-Modus	Video-Modus	Wiedergabe Foto	Wiedergabe Video
Auslöser	Foto machen	Aufzeichnung starten/stoppen	----	Starten und Anhalten der Videowiedergabe
T	Vergrößern	Vergrößern	Vergrößern	----
W	Verkleinern	Verkleinern	- Verkleinern - So aktivieren Sie die Miniaturansicht der Fotos	Miniaturansicht
Blitzlicht / Nach Rechts	Blitzlicht: AN, AUS, AUTO, Rote-Augen-Reduzierung	----	- Nächstes Foto - Verschieben nach rechts	Nächstes Video
Wiedergabe / Nach Links	----	----	- Vorheriges Foto - Verschieben nach links	- Vorheriges Video - Stoppen der Wiedergabe eines Videos
M	- Modus ändern - Verlassen des Menüs	- Modus ändern - Verlassen des Menüs	Beenden der Wiedergabe und Rückkehr zum vorherigen Modus	Beenden der Wiedergabe und Rückkehr zum vorherigen Modus
Menü	- Einstellungen - Bestätigen einer Einstellung			

HINWEIS: Die Tastenbedienung ist während der Aufnahme oder Wiedergabe eines Videos deaktiviert.

Symbole im Wiedergabe-Modus

Die folgenden Statussymbole werden beim Betrachten von Fotos oder beim Abspielen von Videos angezeigt.

WIEDERGABE-MODUS FOTOS

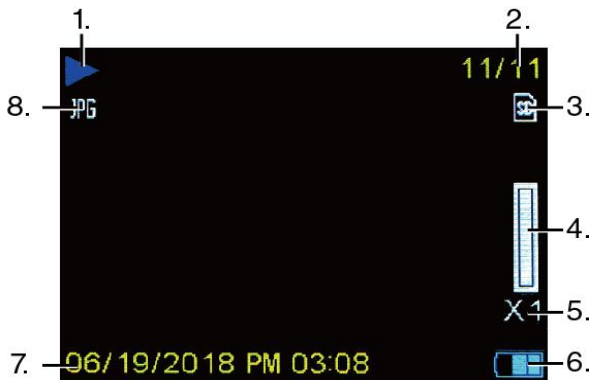

1	Kamera-Modus
2	Aktuelle Bild-Nr. / Gesamtmenge
3	Speicherkarte
4	Zoomleiste
5	Vergrößerungsfaktor
6	Batterieleistung
7	Datums-/Zeitstempel
8	Aktuelles Bildformat

WIEDERGABE-MODUS VIDEOS

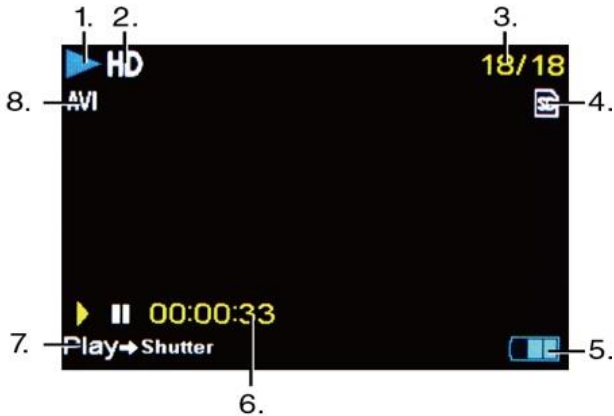

1	Wiedergabe-Modus
2	Auflösung
3	Aktuelle Bild-Nr. / Gesamtmenge
4	Speicherkarte
5	Batterieleistung
6	Wiedergabezeit
7	Zum Abspielen den Auslöser drücken
8	Aktuelles Dateiformat

HINWEIS: Sie können die Symbole auf dem Bildschirm ausblenden, indem Sie die Modus-Taste für 2 Sekunden drücken. Drücken Sie kurz auf die Modus-Taste, um die Einstellungen wieder sichtbar zu machen.

Kamera-Einstellungen

Jeder Modus verfügt über eine Reihe von Optionen, die für diesen Modus spezifisch sind.

Um ein Menü und eine Option auszuwählen, verwenden Sie bitte die Schaltflächen wie unten angegeben:

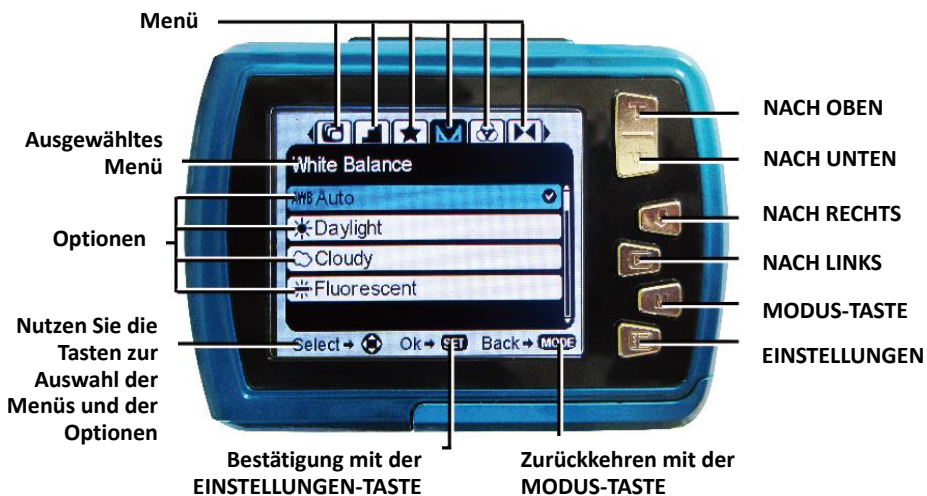

1. Drücken Sie die Einstellungs-Taste, um die Menüs für den aktuellen Modus zu öffnen.
2. Drücken Sie die linke oder rechte Richtungstaste, um durch die verschiedenen Menüs für den aktuellen Modus zu blättern.
3. Drücken Sie die Richtungstasten „Nach oben“ oder „Nach unten“, um eine Menüoption zu markieren.

4. Drücken Sie die Einstellungen-Taste, um die markierte Menüoption zu bestätigen und zu speichern.
5. Wenn die gewählte Option von der Kamera gespeichert wird, erscheint ein Auswahlsymbol rechts neben der gewählten Menüoption. Diese Änderungen bleiben gespeichert, bis Sie sich entscheiden, sie zu einem späteren Zeitpunkt erneut zu ändern oder die Kamera auf Werkseinstellungen zurückzusetzen.

Hinweis: Einige Menüoptionen werden nicht von der Kamera gespeichert und werden daher bei Auswahl dieses Symbols nicht angezeigt.

Sie können jederzeit die Modus-Taste drücken, um die Menüs zu verlassen und zum vorherigen Bildschirm zurückzukehren.

Zeit- und Datumseinstellungen

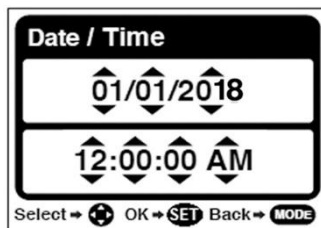

1. Drücken Sie im Foto- oder Videomodus die Einstellungen-Taste, um die Einstellungsoptionen aufzurufen.
2. Drücken Sie die Links- oder Rechts-Taste, um zum Menü 'Datum/Uhrzeit' zu blättern und dieses auszuwählen.
3. Drücken Sie die „Nach Oben“ oder „Nach Unten“ Taste, um

die Menüoption 'Datumseinstellung' zu markieren, und drücken Sie dann die Einstellungen-Taste, um sie auszuwählen.

Das Untermenü 'Date Setup' öffnet sich wie im obigen Bild.

4. Blättern Sie mit den Tasten Rechts und Links durch das Fenster.
5. Verwenden Sie für jedes Feld im Menü die Tasten „Nach Oben“ oder „Nach Unten“, um das Datum und die Uhrzeit einzustellen.
6. Wenn Sie die Einstellung von Datum und Uhrzeit abgeschlossen haben, drücken Sie die Menü-Taste, um Ihre Einstellungen zu speichern und zum vorherigen Modus zurückzukehren.

Übertragen von Dateien auf den Computer

HINWEIS!

Trennen Sie alle anderen USB-betriebenen Geräte vom Computer. Das gleichzeitige Anschließen der Kamera und anderer USB-betriebener Geräte an denselben Computer kann zu einer Fehlfunktion der Kamera oder zu einer übermäßigen Stromversorgung des Computers führen, wodurch die Kamera oder die Speicherkarte beschädigt werden könnte.

UNTER WINDOWS:

1. Verwenden Sie das mit Ihrer Kamera mitgelieferte USB-Kabel, um Ihre Kamera mit dem Computer zu verbinden.

2. Schalten Sie die Kamera ein.
3. MSDC erscheint auf dem TFT-Bildschirm.
4. Es erscheint ein Fenster mit einer Liste von Optionen. Wählen Sie "Ordner öffnen, um Dateien anzuzeigen" und klicken Sie auf OK.
5. Öffnen Sie den Ordner DCIM und den Ordner darin, um die Mediendateien anzuzeigen.
6. Wählen Sie das Medium aus und kopieren Sie die Dateien aus diesem Ordner auf Ihren Computer.
Alternativ können Sie die Dateien markieren und im Menü Bearbeiten die Option Kopieren wählen.
Markieren Sie dann einen Ordner und wählen Sie Einfügen aus dem Menü Bearbeiten.
7. Ziehen Sie das Kabel während der Übertragung nicht ab.
Wenn Sie dies tun, wird die aktuelle Übertragung von Dateien auf Ihren Computer abgebrochen.
8. Stellen Sie danach sicher, dass die Verbindung der Kamera mit Windows ordnungsgemäß beendet ist, bevor Sie das Kabel abziehen.

AUF DEM MAC:

1. Verwenden Sie das mit Ihrer Kamera mitgelieferte USB-Kabel, um Ihre Kamera mit dem Computer zu verbinden.
2. Schalten Sie die Kamera ein.
3. MSDC erscheint auf der LCD-Anzeige.
4. Das Gerätesymbol der Kamera erscheint auf dem Desktop.
5. Klicken Sie auf das Gerätesymbol und öffnen Sie den Ordner DCIM und den Ordner darin, um die Mediendateien anzuzeigen.
6. Wählen Sie die Dateien aus und ziehen Sie sie auf Ihren

Computer.

7. Ziehen Sie das Kabel während der Übertragung nicht ab. Dadurch wird die aktuelle Übertragung von Dateien auf Ihren Computer abgebrochen.
8. Wenn Sie fertig sind, stellen Sie sicher, dass das Gerätesymbol auf den „Papierkorb“ gezogen wird, bevor Sie das Kabel abziehen.
9. Alternativ klicken Sie mit der rechten Maustaste und wählen Sie die Option "Auswerfen...".

Reinigung der Kamera

- Schalten Sie die Kamera nach der Verwendung im Wasser aus, stellen Sie sicher, dass das Batteriefach fest verschlossen ist, und spülen Sie die Kamera mit sauberem Wasser ab.
- Die beste Reinigungsmethode besteht darin, die Kamera 10 Minuten lang in ein Becken mit frischem Wasser zu tauchen. Wenn die Kamera in Wasser eingetaucht wird, kann man Luftblasen sehen, die aus den Wasserablauföchern der Kamera wie z.B. Öffnungen im Mikrofon oder in den Lautsprechern kommen. Dies ist keine Fehlfunktion.
- Verwenden Sie keine Seife oder Reinigungsmittel, da diese die Unversehrtheit der wasserdichten Dichtungen an der Kamera negativ beeinflussen könnten.
- Lassen Sie die Kamera nach dem Spülen bei Raumtemperatur trocknen.

Lieferumfang

- Kamera
- Handschlaufe
- USB-Kabel,
- Bedienungsanleitung EN/DE

Bedienungsanleitungen in weiteren Sprachen stehen zum Download bereit unter:

www.easypix.info/download-manuals/download/w2024/

Technische Spezifikationen

*durch Interpolation

Wasserdicht	Bis zu 3m
Bildsensor	5MP-CMOS-Sensor
Bildauflösung	16M (4608x3456)*, 14M (4416x3312)*, 12M (4000x3000)*, 10M (3648x2736)*, 8M (3264x2448)*, 7M (3648x2048)*, 5M (2592x19444), 3M (2048x15364), 2M (31920x1080), VGA (640x480)
Video-Auflösung	HD 720P (1280x720), VGA (640x480), QVGA (320x240)
Dateiformat	JPEG (Foto), AVI (Video)
Externer Speicher	Kompatibel mit MicroSD-Karten bis zu 32 GB (nicht im Lieferumfang enthalten)
LCD-Anzeige	2,4" / 6,1cm Farbdisplay
Objektiv	F/2,8, f=6,8mm

Zoom	8-facher digitaler Zoom
Exposition	-3,0EV ~ +3,0EV
Weißabgleich	Auto, Tageslicht, Bewölkt, Fluoreszierend, Glühlampe
ISO	Auto, 100, 200, 400
Flash	Aus, Ein, Auto, Rote-Augen-Reduktion
Selbstausröser	2 Sekunden, 5 Sekunden, 10 Sekunden, Aus
Automatisches Ausschalten	1 Minute, 3 Minuten, 5 Minuten, 10 Minuten, Aus
Mikrofon	Eingebaut
USB-Schnittstelle	USB 2.0 Mikro
Batterie	2x AAA (1,5V)-Batterien erforderlich (nicht im Lieferumfang enthalten)
Arbeitstemperatur	0~45°C

Entsorgung



Verpackung entsorgen:

Entsorgen Sie die Verpackung sortenrein. Geben Sie Pappe und Karton zum Altpapier, Folien in die Wertstoff-Sammlung.



Entsorgung elektrischer und elektronischer Altgeräte und/oder Batterien/Akkumulatoren durch Verbraucher in privaten Haushalten innerhalb der Europäischen Union.

Dieses Symbol auf dem Produkt oder auf der Verpackung weist darauf

hin, dass dieses nicht über den Hausmüll entsorgt werden kann. Sie müssen Ihr Altgerät und/oder Ihren Akku entsorgen, indem Sie es dem geltenden Rücknahmesystem für das Recycling von elektrischen und elektronischen Geräten und/oder Akkus übergeben. Weitere Informationen zum Recycling dieses Geräts und/oder Akkus erhalten Sie bei Ihrer Stadtverwaltung, in dem Geschäft, in dem Sie das Gerät gekauft haben, oder bei Ihrem Hausmüllentsorgungsdienst. Das Recycling von Materialien trägt dazu bei, die natürlichen Ressourcen zu schonen und sicherzustellen, dass es auf eine Weise recycelt wird, die die menschliche Gesundheit und die Umwelt schützt.

Konformitätserklärung



Der Hersteller erklärt hiermit, dass die CE-Kennzeichnung auf diesem Produkt in Übereinstimmung mit den grundlegenden Anforderungen und den einschlägigen Bestimmungen

der europäischen Richtlinien angebracht wurde.

Die Konformitätserklärung kann hier herunter geladen werden:

www.easypix.info/download/pdf/doc_w2024.pdf

EASYPPIX | LIFESTYLE
ELECTRONICS