

Manual del usuario

Introducción

Características	1
Contenido de la caja	2
Vista general de la cámara	2

Comenzar

Colocar la correa de mano	5
Insertar las pilas	5
Encender y apagar la cámara	6
Insertar una tarjeta SD	6
Usar de la pantalla LCD	7
Cambiar los ajustes de la pantalla LCD	7
Comprender los iconos de la pantalla LCD	8

Tomar fotografías o vídeos

Seleccionar el modo de la cámara	11
Tomar fotografías	11
Ajustar la configuración de la cámara utilizando los botones de la cámara	11
Usar el zoom digital	12
Usar el flash	12
Usar el temporizador automático	13
Tomar de secuencias	13
Cambiar la configuración de enfoque	14
Grabar vídeos	14
Ajustar la configuración de la cámara utilizando los menús ..	15
Usar la configuración de escena	15
Configurar la resolución	16
Configurar la impresión de fecha	16
Configurar el balance de blanco	17
Configurar la exposición	18
Configurar la exposición circundante	19
Configurar la calidad	20

Personalizar la cámara	21
Habilitar efectos de sonido	21
Configurar la imagen de bienvenida	21
Configurar las opciones de USB	23
Configurar la fecha y la hora	23
Configurar la salida TV	23
Configurar la frecuencia	24
Configurar la función de apagado automático	25
Configurar el idioma	25
Restaurar los valores de fábrica	27
Formatear la memoria	27
Juegos en la pantalla de la cámara	28

Ver fotos o vídeos grabados

Ampliar	30
Borrar archivos	31
Proteger archivos	31
Editar imágenes	32
Cambiar el tamaño de las imágenes	32
Rotar imágenes	32
Recortar archivos	33
Borrar una nota de voz	34
Usar de la función Presentación de diapositivas	35
Configurar el punto de inicio	35
Configurar el intervalo de la presentación de diapositivas	36
Configurar la dirección	36
Repetir la Presentación de diapositivas	37
Comenzar la presentación de diapositivas	37
Solicitar impresiones	38
Utilizar la funcionalidad DPOF	38
Uso de la funcionalidad Direct-Print	39

Conexión a un equipo o televisor

Conectar su PC	41
Instalar los programas	41
Cambiar la configuración USB	42
Conexión del cable USB	42
Conectar un televisor	43
Configurar el modo de salida	43
Ver imágenes en el televisor	44

Apéndice

Especificaciones	45
Mensajes de error	46

Enhorabuena por la adquisición de la cámara digital. La cámara es compacta, ergonómica y capaz de tomar imágenes a la increíble resolución de 12 megapíxeles (4032 x 3024 píxeles, con resolución extrapolada). La cámara también puede grabar películas y posee un zoom digital 8x.

Características

- Diseño compacto y estilizado
- Zoom digital 8x
- CMOS de alta resolución con 3.1 megapíxeles (2074 x 1540 píxeles)
- Resolución máxima de 12 megapíxeles (4032 x 3024 píxeles, resolución extrapolada)
- Resolución de captura de vídeo de 320 x 240 (30 fps); 640 x 480 (24 fps)
- Pantalla LCD de 2,5 pulgadas
- Memoria de voz
- Admite tarjetas multimedia SD
- Memoria de 32 MB integrada
- Modo temporizador
- Modo de disparo continuo
- Puerto USB2.0
- Salida TV
- Altavoz y micrófono integrados

Contenido de la caja

Asegúrese de que la caja contiene los siguientes artículos. Si falta algún elemento o se encuentra dañado, póngase en contacto con su distribuidor inmediatamente. Conserve la caja por si necesitara enviar la cámara en el futuro.

- Cámara digital
- Correa de mano
- Guía de inicio rápido
- Manual del usuario (en CD)
- 2 x pilas AAA
- Cable USB
- Cable de audio y vídeo
- Cargador

Vista general de la cámara

Familiarícese con su cámara con las siguientes ilustraciones.

Vista frontal

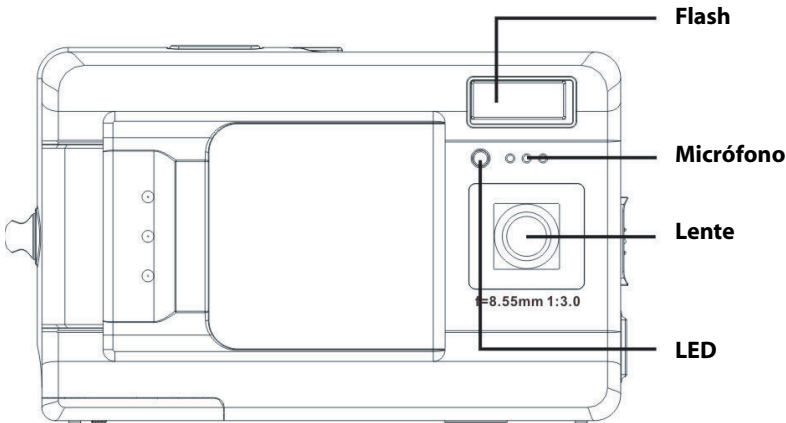

Vista posterior

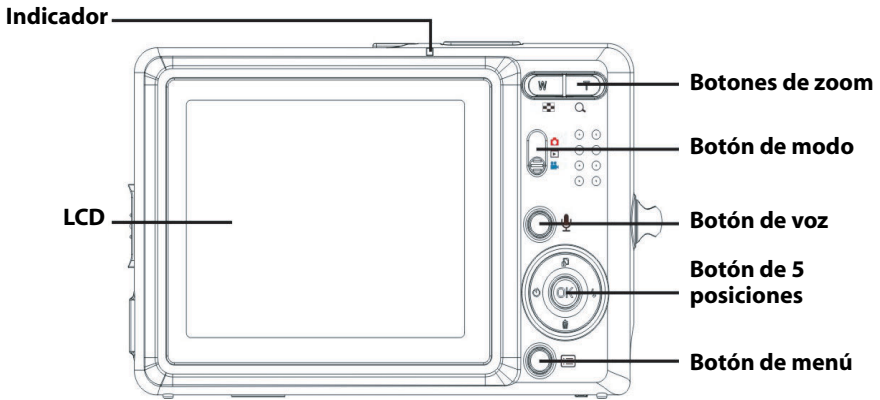

Vistas laterales

Derecha

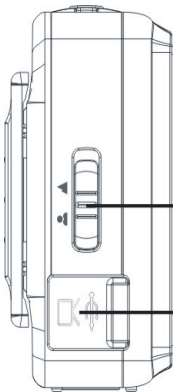

Izquierda

Ojal para la correa de mano

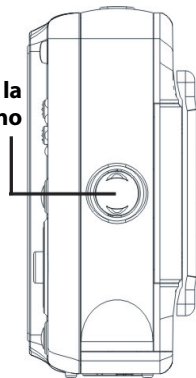

Vista superior

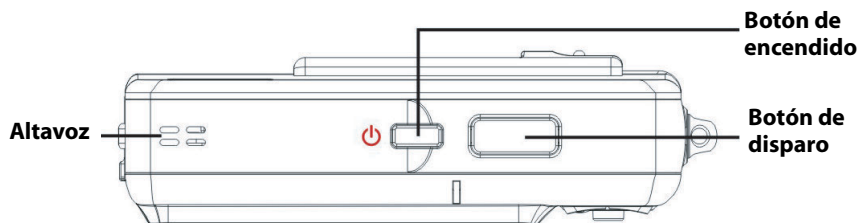

Vista inferior

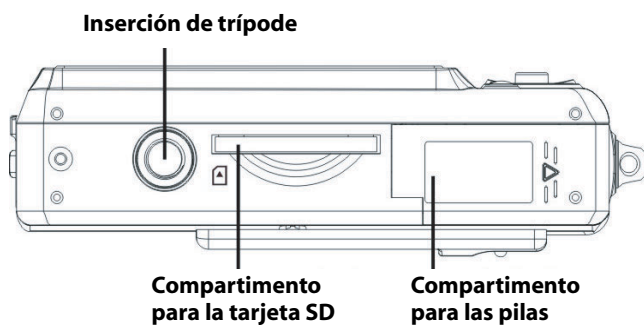

Colocar la correa de mano.

1. Pase el lazo corto de la correa de mano a través del ojal de la cámara
2. Pase el lazo largo de la correa de mano a través del bucle corto.
3. Tire del lazo largo para tensar la correa.

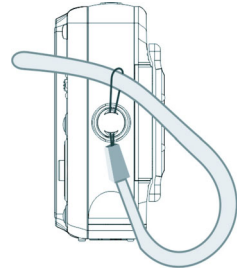

Insertar las pilas

1. Deslice la tapa de la batería/tarjeta de memoria situada en el lado inferior de la cámara en la dirección que indica la flecha.

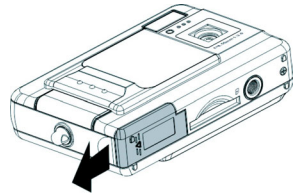

2. Abra la tapa.

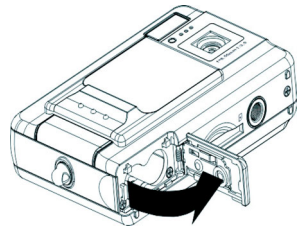

3. Inserte las pilas en el compartimento teniendo en cuenta la polaridad correcta.

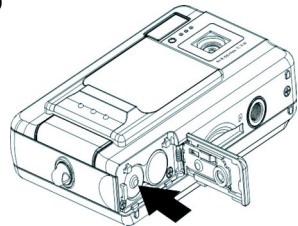

4. Cierre la tapa y colóquela en su lugar en la dirección que indica la flecha.

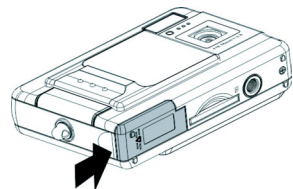

Encender y apagar la cámara

Pulse el botón de Encendido situado en la parte superior de la cámara para encender la cámara.

Botón de encendido

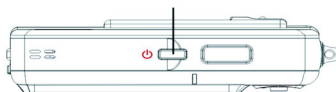

Pulse el botón de Encendido de nuevo para apagar la cámara.

Insertar una tarjeta SD

1. Según la dirección que indica la flecha, coloque la etiqueta de la tarjeta SD hacia la parte frontal de la cámara. A continuación, empuje la tarjeta hacia el interior de la ranura hasta que se detenga.

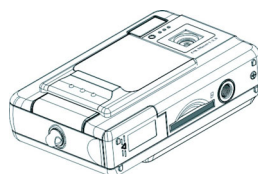
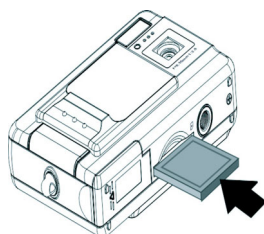

Nota: las tarjetas SD sólo se pueden insertar en una posición. Si la tarjeta no entra en la ranura con facilidad, no la fuerce. Asegúrese de que la tarjeta está orientada correctamente.

Usar de la pantalla LCD

La pantalla LCD funciona como visor, permitiéndole encuadrar imágenes y vídeos en el modo Imagen o Vídeo y ver fotografías y vídeos en el modo Reproducción. La pantalla LCD le permite ajustar las opciones de la cámara por medio de los menús en pantalla.

Los iconos de la pantalla LCD indican la configuración de la cámara.

Cambiar los ajustes de la pantalla LCD

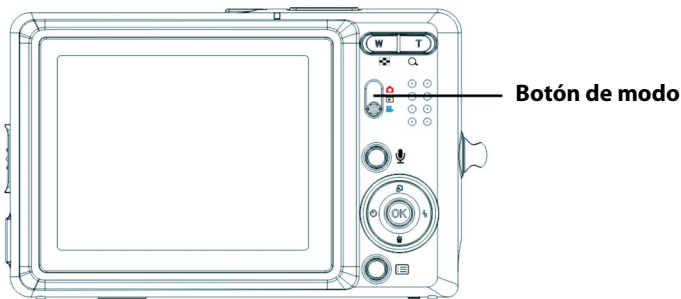

La pantalla LCD se inicia con la configuración normal. En modo Imagen o Vídeo:

- Presione el botón **Aceptar** una vez para activar la cuadrícula de encuadre de color rojo.
- Presione el botón **Aceptar** de nuevo para desactivar la cuadrícula de encuadre y los iconos.
- Presione el botón **Aceptar** para apagar la pantalla LCD.
- Presione el botón **Aceptar** de nuevo para encender la pantalla LCD y mostrar los iconos.

En el modo Reproducción:

- Presione el botón **Aceptar** para desactivar los iconos.
- Presione el botón **Aceptar** para apagar la pantalla LCD.
- Presione el botón **Aceptar** de nuevo para encender la pantalla LCD y mostrar los iconos.

Comprender los iconos de la pantalla LCD

Cada modo tiene distintos iconos para indicar ajustes.

Modo imagen

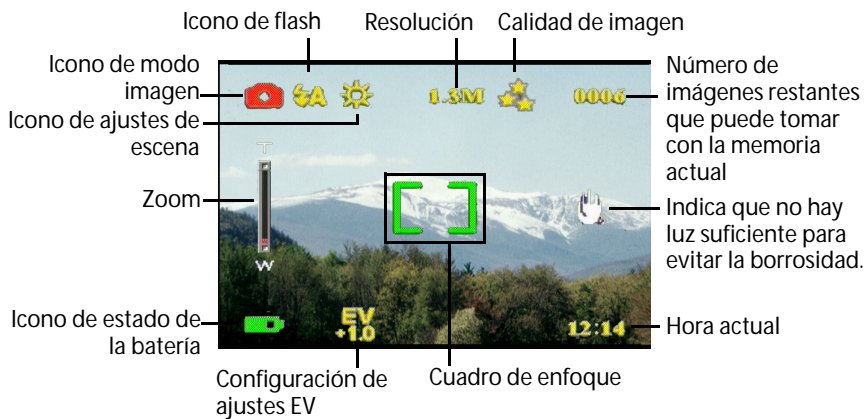

Modo reproducción

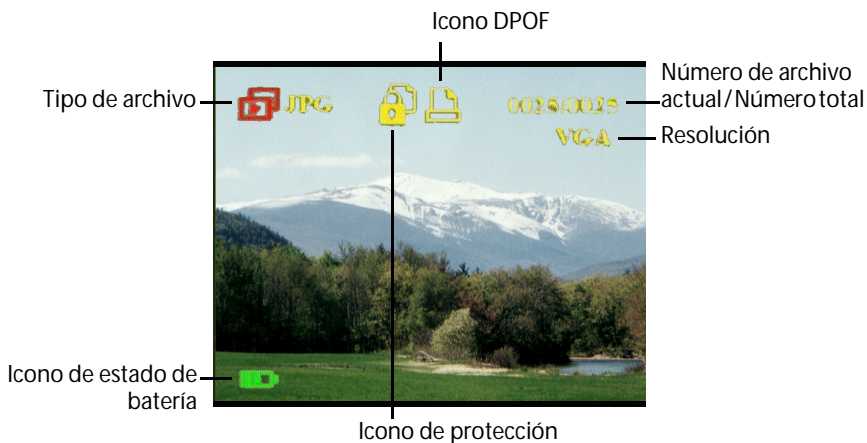

Modo de vídeo

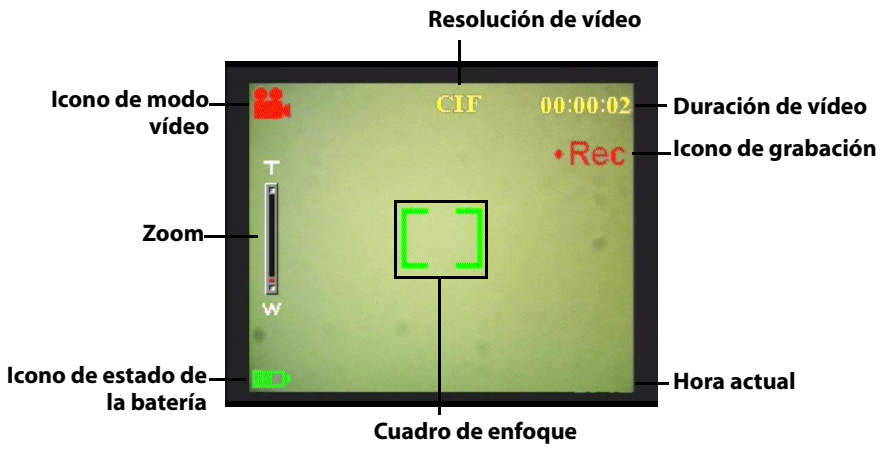

Capítulo 3 Tomar fotografías o vídeos

Seleccionar el modo de la cámara

La cámara tiene dos modos de captura: Imagen y Vídeo. Utilice el modo Imagen para capturar imágenes fijas y grabar sonido. Utilice el modo Vídeo para capturar vídeo y grabar sonido.

Utilice el tercer modo, Reproducción, para ver imágenes y vídeos y escuchar sonidos.

Utilice el conmutador de modo para cambiar de modo.

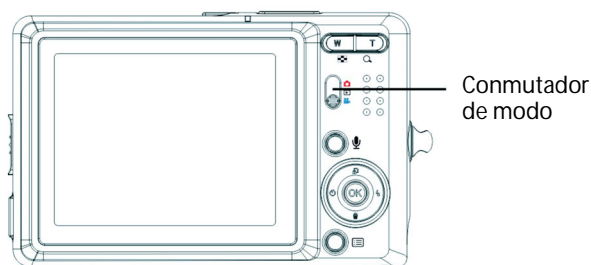

- Coloque el conmutador en la posición superior para seleccionar el modo Fotografía.
- Coloque el conmutador en la posición intermedia para seleccionar el modo Reproducir.
- Coloque el conmutador en la posición inferior para seleccionar el modo Vídeo.

Tomar fotografías

1. Encienda la cámara. Asegúrese de que la cámara se encuentra en el modo Imagen.
2. Encadre la imagen utilizando la pantalla LCD.
3. Pulse el botón **Disparo**.

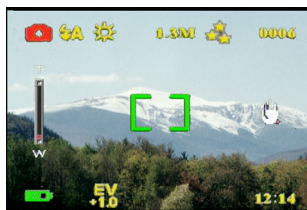

Ajustar la configuración de la cámara utilizando los botones de la cámara

Puede ajustar las opciones de la cámara para tomar mejores imágenes.

Usar el zoom digital

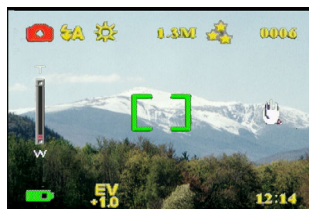

Esta cámara posee un zoom digital 8x, que le permitirá aumentar lo que desea fotografiar sin acercarse a ello.

1. Encienda la cámara. Asegúrese de que la cámara se encuentra en modo Imagen o Vídeo.
2. Encuadre la imagen utilizando la pantalla LCD.
3. Pulse el botón **Ampliar** para aumentar el objeto y acercarse a él. Pulse el botón **Alejar** para disminuir el objeto y alejarse de él.
4. Pulse el botón **Disparo** para tomar la imagen.



Usar el flash

El flash posee tres opciones para distintas condiciones de iluminación. Mueva el conmutador de 5 posiciones hacia la izquierda para recorrer las distintas opciones de flash.

Icono	Descripción
	Si es necesario, el flash puede ser disparado automáticamente.
	El flash se encuentra habilitado.
	El flash se encuentra deshabilitado.

Usar el temporizador automático

El temporizador automático le permite tomar imágenes o vídeos automáticamente, como por ejemplo autorretratos o fotografías en grupo.

1. Encienda la cámara. Asegúrese de que la cámara se encuentra en el modo Imagen.
2. Coloque la cámara en una superficie estable, como por ejemplo un trípode o una mesa y, a continuación, encuadre la fotografía.
3. Encuadre la fotografía y, si fuese necesario, configure el flash o el zoom de la cámara
4. El temporizador automático posee dos opciones de tiempo. Pulse el botón de flecha

Derecha una vez para activar el temporizador con un tiempo de dos segundos. Aparecerá el icono correspondiente.

Pulse el botón de flecha **Derecha** de nuevo para fijar el temporizador en 10 segundos. Aparecerá el icono correspondiente.

5. Pulse el botón **Disparo**. El contador comenzará una cuenta atrás en la pantalla LCD. El indicador LED situado en la parte frontal de la cámara parpadeará una vez por segundo durante la cuenta atrás.

Nota: Para cancelar el temporizador, pulse el botón de flecha Derecha hasta que desaparezca el icono.



Tomar de secuencias



Puede tomar secuencias rápidas de fotografías una tras otra utilizando la opción de secuencia. Puede utilizar esta opción para captar un movimiento.

1. Encienda la cámara. Asegúrese de que la cámara se encuentra en el modo Imagen.
2. Pulse el botón de flecha **Derecha** tres veces para activar la opción de secuencia. Aparecerá el icono correspondiente.
3. Encuadre la imagen utilizando la pantalla LCD.
4. Pulse el botón **Disparo**.



Cambiar la configuración de enfoque

Puede cambiar la configuración de enfoque de la cámara para ajustarse a las distintas condiciones. Cambie la configuración utilizando el conmutador **Enfoque**.

Icono	Descripción
	Ajuste el enfoque para objetos cercanos al objetivo.
	Ajuste la configuración de enfoque para objetos lejanos.

Grabar vídeos

1. Encienda la cámara. Asegúrese de que la cámara se encuentra en el modo Vídeo.
2. Encadre la imagen utilizando la pantalla LCD.
3. Pulse el botón **Disparo**. El vídeo comenzará la grabación.
4. Pulse el botón **Disparo** cuando haya terminado para detener la grabación.

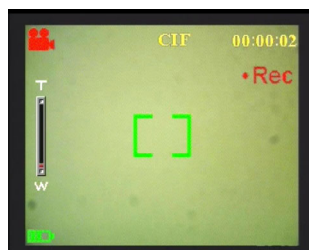

Ajustar la configuración de la cámara utilizando los menús

Puede ajustar la configuración de la cámara utilizando el menú en pantalla. Esto le permite configurar la cámara y capturar imágenes con una calidad óptima.

Nota: La pantalla LCD debe estar encendida para acceder al menú en pantalla.

Usar la configuración de escena

Utilice este elemento de menú para especificar una configuración según la iluminación del entorno en la que está tomando la fotografía. Para configurar la escena, lleve a cabo los siguientes pasos:

1. Encienda la cámara y establézcala en el modo Imagen.
2. Pulse **Menú**.
3. Mueva el conmutador de 5 posiciones a la izquierda o a la derecha para desplazarse al menú **Captura** (menú **Vídeo** en modo **Vídeo**)
4. Mueva el conmutador de 5 posiciones hacia arriba o hacia abajo para resaltar el submenú **Escena**.
5. Mueva el conmutador de 5 posiciones hacia arriba o hacia abajo para resaltar menú **Escena**.
6. Mueva el conmutador de 5 posiciones hacia arriba o hacia abajo para seleccionar las opciones de escena:
 - Automático
 - Retrato
 - Paisaje
 - Escena nocturna
 - Movimiento
 - Foto simétrica
 - Sepia
 - B/N
 - Rosa
 - Verde
 - Azul
7. Pulse el botón **ACEPTAR** para finalizar.



Nota: En el modo Vídeo, sólo estarán disponibles las opciones de escena Automático, Sepia y B/N.

Configurar la resolución

Utilice este elemento de menú para seleccionar la resolución de la imagen siguiendo los siguientes pasos:

1. Encienda la cámara y establézcala en el modo Imagen.
2. Pulse **Menú**.
3. Mueva el conmutador de 5 posiciones a la izquierda o a la derecha para desplazarse al menú **Captura**.
4. Mueva el conmutador de 5 posiciones hacia arriba o hacia abajo para resaltar el submenú **Resolución**.
5. Mueva el conmutador de 5 posiciones hacia la derecha para abrir el submenú **Resolución**.
6. Mueva el conmutador de 5 posiciones hacia arriba o hacia abajo para seleccionar las opciones de escena:
 - 12,0 M
 - 10,0 M
 - 5,0 M
 - 3,1 M
 - 1,3 M
 - VGA
7. Pulse el botón **ACEPTAR** para finalizar.

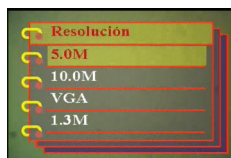
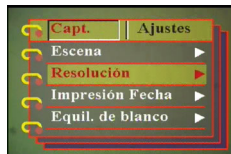

Configurar la impresión de fecha

El menú de impresión de fecha le permite imprimir la hora y la fecha de la imagen. Para configurar la impresión de fecha, lleve a cabo los siguientes pasos:

1. Encienda la cámara y establézcala en el modo Imagen.
2. Pulse **Menú**.
3. Mueva el conmutador de 5 posiciones a la izquierda o a la derecha para desplazarse al menú **Captura**.
4. Mueva el conmutador de 5 posiciones hacia arriba o hacia abajo para resaltar el submenú **Impresión fecha**.
5. Mueva el conmutador de 5 posiciones hacia arriba o hacia abajo para resaltar menú **Impresión fecha**.

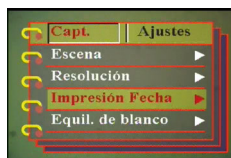

6. Mueva el conmutador de 5 posiciones hacia arriba o hacia abajo para seleccionar las opciones de fecha:
 - Fecha y hora
 - Sin impresión
 - Sólo fecha
 - Sólo hora
7. Pulse el botón **ACEPTAR** para finalizar.



Configurar el balance de blanco

El balance de blanco le permite cambiar la configuración de balance de blanco para ajustarse a las condiciones de iluminación en las que se está tomando la imagen.

1. Encienda la cámara y establézcala en el modo Imagen.
2. Pulse **Menú**.
3. Mueva el conmutador de 5 posiciones a la izquierda o a la derecha para desplazarse al menú **Capture**.
4. Mueva el conmutador de 5 posiciones hacia arriba o hacia abajo para resaltar el submenú **Equil. Blanco**.
5. Mueva el conmutador de 5 posiciones hacia la derecha para abrir el submenú **Equil. Blanco**.
6. Mueva el conmutador de 5 posiciones hacia arriba o hacia abajo para seleccionar las opciones de fecha:
 - Auto
 - Sol
 - Nuboso
 - Tungsteno
7. Pulse el botón **ACEPTAR** para finalizar.

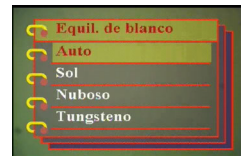

Configurar la exposición

Mediante el menú Ajustar la exposición, puede establecer la cantidad de luz que entra en la cámara cuando captura las imágenes. El menú de ajuste EV le permite configurar la cantidad de luz que entra en la cámara al tomar la imagen. La compensación EV se expresa como un número que utiliza la cámara digital para calcular la combinación correcta de apertura y velocidad de diafragma para producir imágenes con calidad óptima. Si configura un mayor valor de compensación EV el disparo se expondrá más y con un valor menor se expondrá menos. La exposición puede ajustarse desde -2,0 hasta +2,0. El valor se muestra en la pantalla LCD. Para cambiar el valor de compensación EV, lleve a cabo los siguientes pasos:

1. Encienda la cámara y establézcala en el modo Imagen.
2. Pulse **Menú**.
3. Mueva el conmutador de 5 posiciones a la izquierda o a la derecha para desplazarse al menú **Captura**.
4. Mueva el conmutador de 5 posiciones hacia arriba o hacia abajo para resaltar el submenú **Ajuste EV**.
5. Mueva el conmutador de 5 posiciones hacia la derecha para abrir el submenú **Ajuste EV**.
6. Mueva el conmutador de 5 posiciones hacia arriba o hacia abajo para ajustar el valor EV entre -2,0 y +2,0. Seleccione **Normal** para fijar el valor predeterminado.
7. Pulse el botón **ACEPTAR** para finalizar.

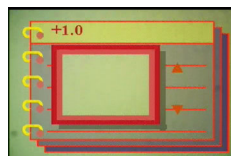
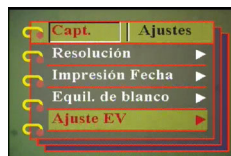

Configurar la exposición circundante

Utilice el siguiente procedimiento para configurar la exposición circundante:

1. Encienda la cámara y establézcala en el modo Imagen.
2. Pulse **Menú**.
3. Mueva el conmutador de 5 posiciones a la izquierda o a la derecha para desplazarse al menú **Captura**.
4. Mueva el conmutador de 5 posiciones hacia arriba o hacia abajo para resaltar el submenú **Exposición Circun.**
5. Mueva el conmutador de 5 posiciones hacia la derecha para abrir el submenú de **Exposición Circun.**
6. Mueva el conmutador de 5 posiciones hacia arriba o hacia abajo para seleccionar uno de los siguientes valores:
 - 0,3 EV
 - 0,5 EV
 - 1,0 EV
7. Pulse el botón **ACEPTAR** para finalizar.

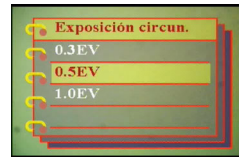

Configurar la calidad

Lleve a cabo los siguientes pasos para especificar la calidad de imagen o vídeo:

1. Encienda la cámara y establézcala en el modo Imagen o Vídeo.
2. Pulse **Menú**.
3. Mueva el conmutador de 5 posiciones a la izquierda o a la derecha para desplazarse al menú **Captura** (menú **Vídeo** en modo Vídeo)
4. Mueva el conmutador de 5 posiciones hacia arriba o hacia abajo para resaltar el submenú **Calidad de imagen** en el modo Imagen o **Calidad de vídeo** en el modo Vídeo.
5. Mueva el conmutador de 5 posiciones hacia arriba o hacia abajo para seleccionar las opciones de calidad:
 - Modo Imagen
 - Básico 1:16
 - Mejor 1:12
 - El mejor 1:8
 - Modo Vídeo
 - CIF 20 fps
 - CIF 30 fps
 - VGA 15 fps
 - VGA 24 fps
6. Pulse el botón **ACEPTAR** para finalizar.



Personalizar la cámara

Puede personalizar la cámara según sus preferencias. Consulte las siguientes secciones para más información.

Habilitar efectos de sonido

Lleve a cabo los siguientes pasos para habilitar los efectos de sonido:

1. Encienda la cámara y establézcala en el modo Imagen.
2. Pulse **Menú**.
3. Mueva el conmutador de 5 posiciones a la izquierda o a la derecha para desplazarse al menú **Ajustes**.
4. Mueva el conmutador de 5 posiciones hacia arriba o hacia abajo para resaltar el submenú **Efecto sonoro**.
5. Mueva el conmutador de 5 posiciones hacia la derecha para abrir el submenú **Efecto sonoro**.
6. Mueva el conmutador de 5 posiciones hacia arriba o hacia abajo para seleccionar **Encender** para habilitar el efecto sonoro o **Apagar** para deshabilitar dicho efecto.
7. Pulse el botón **ACEPTAR** para finalizar.

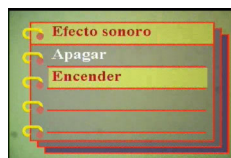
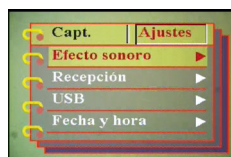

Configurar la imagen de bienvenida

Utilice el siguiente procedimiento para especificar la imagen de bienvenida que se muestra cuando se enciende la cámara.

1. Encienda la cámara y establézcala en el modo Imagen.
2. Pulse **Menú**.
3. Mueva el conmutador de 5 posiciones a la izquierda o a la derecha para desplazarse al menú **Ajustes**.
4. Mueva el conmutador de 5 posiciones hacia arriba o hacia abajo para resaltar el submenú **Bienvenida**.



5. Mueva el conmutador de 5 posiciones hacia la derecha para abrir el submenú **Bienvenida**.
6. Mueva el conmutador de 5 posiciones hacia arriba o hacia abajo para seleccionar uno de los siguientes valores:
 - Auto
 - Apagado
 - Imagen personalizada
7. Pulse el botón **ACEPTAR** para finalizar.



Configurar las opciones de USB

Utilice esta opción para especificar si la cámara será utilizada como dispositivo de almacenamiento o como cámara Web al conectarse a un equipo. Consulte la sección “Cambiar la configuración USB” en la página 42 para obtener más detalles.

Configurar la fecha y la hora

Utilice esta opción para establecer la fecha y la hora:

1. Encienda la cámara y establézcala en el modo Imagen.
2. Pulse **Menú**.
3. Mueva el conmutador de 5 posiciones a la izquierda o a la derecha para desplazarse al menú **Ajustes**.
4. Mueva el conmutador de 5 posiciones hacia arriba o hacia abajo para resaltar el submenú **Fecha y hora**.
5. Mueva el conmutador de 5 posiciones hacia la derecha para abrir el submenú **Fecha y hora**.
6. Mueva el conmutador de 5 posiciones a la izquierda o a la derecha entre los campos de fecha (aa/mm/dd) y hora (hh:mm).
7. Mueva el conmutador de 5 posiciones hacia arriba o hacia abajo para cambiar los campos de fecha y hora.
8. Pulse el botón **ACEPTAR** para finalizar.

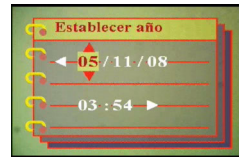

Configurar la salida TV

Utilice esta opción para especificar el formato de salida TV. Consulte la sección “Configurar el modo de salida” en la página 43 para obtener más información.

Configurar la frecuencia

Utilice el menú de frecuencia para configurar la frecuencia de la cámara. Este valor debe ser el mismo valor de frecuencia de la fuente de alimentación del lugar en el que esté utilizando la cámara. Esto evitará parpadeos de luz al grabar videos o tomar fotografías.

1. Encienda la cámara y establézcala en el modo Imagen.
2. Pulse **Menú**.
3. Mueva el conmutador de 5 posiciones a la izquierda o a la derecha para desplazarse al menú **Ajustes**.
4. Mueva el conmutador de 5 posiciones hacia arriba o hacia abajo para resaltar el submenú **Frecuencia**.
5. Mueva el conmutador de 5 posiciones hacia la derecha para abrir el submenú **Resolución**.
6. Mueva el conmutador de 5 posiciones hacia arriba o hacia abajo para seleccionar las opciones de 50 Hz o 60 Hz:
7. Pulse el botón **ACEPTAR** para finalizar.

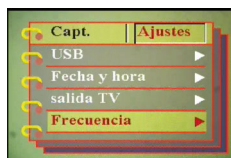

Configurar la función de apagado automático

La función de apagado automático desactiva la alimentación automáticamente después de especificar un período de tiempo con el fin de ahorrar energía. Utilice el siguiente procedimiento para configurar el intervalo de apagado automático.

1. Encienda la cámara y establézcala en el modo Imagen.
2. Pulse **Menú**.
3. Mueva el conmutador de 5 posiciones a la izquierda o a la derecha para desplazarse al menú **Ajustes**.
4. Mueva el conmutador de 5 posiciones hacia arriba o hacia abajo para resaltar el submenú **Apagado auto.**
5. Mueva el conmutador de 5 posiciones hacia la derecha para abrir el submenú **Apagado auto.**
6. Mueva el conmutador de 5 posiciones hacia arriba o hacia abajo para seleccionar uno de los siguientes valores:
 - 1 minuto
 - 2 minutos
 - 5 minutos
 - Nunca
7. Pulse el botón **ACEPTAR** para finalizar.

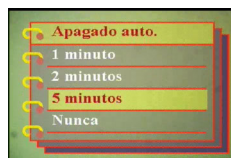
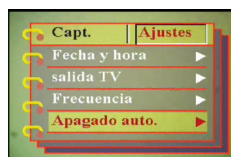

Configurar el idioma

Para configurar el idioma del menú, lleve a cabo los siguientes pasos:

1. Encienda la cámara y establézcala en el modo Imagen.
2. Pulse **Menú**.
3. Mueva el conmutador de 5 posiciones a la izquierda o a la derecha para desplazarse al menú **Ajustes**.
4. Mueva el conmutador de 5 posiciones hacia arriba o hacia abajo para resaltar el submenú **Idioma**.
5. Mueva el conmutador de 5 posiciones hacia la derecha para abrir el submenú **Idioma**.

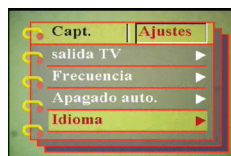

6. Mueva el conmutador de 5 posiciones hacia arriba o hacia abajo para seleccionar uno de los siguientes valores:

- Inglés
- Alemán
- Francés
- Italiano
- Español
- Holandés
- Checo
- Polaco
- Ruso
- Chino tradicional
- Chino simplificado
- Coreano
- Japonés
- Búlgaro
- Portugués

7. Pulse el botón **ACEPTAR** para finalizar.



Restaurar los valores de fábrica

Utilice el menú de configuración para restaurar las opciones de la cámara a sus valores de fábrica siguiendo los siguientes pasos:

1. Encienda la cámara y establézcala en el modo Imagen.
2. Pulse **Menú**.
3. Mueva el conmutador de 5 posiciones a la izquierda o a la derecha para desplazarse al menú **Ajustes**.
4. Mueva el conmutador de 5 posiciones hacia arriba o hacia abajo para resaltar el submenú **Por Defecto**.
5. Mueva el conmutador de 5 posiciones hacia la derecha para abrir el submenú **Por Defecto**.
6. Mueva el conmutador de 5 posiciones hacia arriba o hacia abajo para seleccionar **Confirmar** o **Cancelar** para anular la operación.
7. Pulse el botón **ACEPTAR** para finalizar.

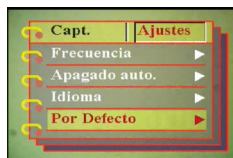

Formatear la memoria

Formatee la memoria de la cámara llevando a cabo los pasos siguientes:

1. Encienda la cámara y establézcala en el modo Imagen.
2. Pulse **Menú**.
3. Mueva el conmutador de 5 posiciones a la izquierda o a la derecha para desplazarse al menú **Ajustes**.
4. Mueva el conmutador de 5 posiciones hacia arriba o hacia abajo para resaltar el submenú **Formatear**.
5. Mueva el conmutador de 5 posiciones hacia la derecha para abrir el submenú **Formatear**.
6. Presione ARRIBA o ABAJO en el botón de 5 direcciones para seleccionar **ACEPTAR** con el fin de dar formato a la memoria o seleccione **Cancelar** para cancela la operación.
7. Pulse el botón **ACEPTAR** para finalizar. La memoria de la cámara se habrá formateado.

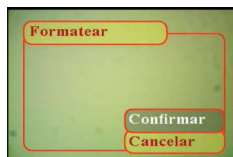
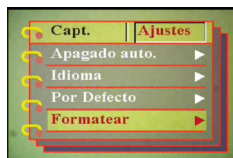

Todos los archivos, incluidos los protegidos, se eliminarán.

Advertencia: Al formatear la memoria se eliminarán todos los archivos almacenados en la memoria. Asegúrese de que tiene una copia de seguridad de todos los archivos que desea.

Juegos en la pantalla de la cámara

Se proporcionan cinco juegos como función adicional. Puede utilizar los botones y la pantalla LCD de la cámara para jugar. Para seleccionar un juego, lleve a cabo los siguientes pasos:

1. Encienda la cámara y establézcala en el modo Imagen.
2. Pulse **Menú**.
3. Mueva el conmutador de 5 posiciones a la izquierda o a la derecha para desplazarse al menú **Juegos**.
4. Mueva el conmutador de 5 posiciones hacia arriba o hacia abajo para seleccionar uno de los siguientes juegos:
 - Gotas mágicas
 - 777 Afortunado
 - Lotería
 - Boxman
 - Tiling
5. Mueva el conmutador de 5 posiciones para seleccionar el juego y comenzar a jugar.
6. Pulse **Menú** para detener el juego en cualquier momento.



Capítulo 4 Ver fotos o vídeos grabados

Mueva el conmutador de **modo** a su posición central para cambiar al modo Reproducción.

La pantalla LCD mostrará la imagen más reciente. Si el archivo más reciente es un vídeo, mostrará el primer fotograma de la película en la pantalla. No se mostrará ninguna imagen si el archivo más reciente es un archivo de sonido.

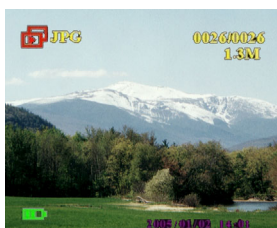

Archivo de imagen



Archivo de vídeo



Archivo de sonido

Para recorrer sus imágenes y clips de sonido o vídeo, lleve a cabo los siguientes pasos:

1. Mueva el conmutador de 5 posiciones a la derecha o a la izquierda para desplazarse al archivo anterior o siguiente.
2. Si el archivo es un clip de vídeo, presione el botón **Disparador** para iniciar su reproducción. Pulse el botón **ACEPTAR** para reproducir el vídeo. Se mostrará el estado de reproducción en la pantalla, así como el icono de reproducción.
 
 La imagen muestra una pantalla de reproducción de vídeo. En la parte superior izquierda hay un icono de AVI. En la superior derecha, se muestran los tiempos de reproducción: 00:00:04 y 00:00:08. En el centro, hay una barra de progreso horizontal. En la parte inferior izquierda, hay un icono de reproducción (un triángulo verde). El fondo de la pantalla es una imagen de un paisaje con montañas nevadas y un lago.
3. Si el archivo es un clip de audio, presione el botón **Disparador** para iniciar su reproducción. Pulse el botón **ACEPTAR** para reproducir el audio. Se mostrará el estado de reproducción en la pantalla, así como el icono de reproducción.
4. Puede adjuntar una nota de voz a una imagen pulsando el botón **Voz**. Pulse de nuevo el botón para detener la grabación. Para reproducir una nota de voz, presione el botón **Disparador**. Si desea obtener más información sobre cómo borrar notas de voz, consulte la sección "Borrar una nota de voz" en la página 34.

Ampliar

Puede utilizar la función de zoom digital para aumentar el zoom y examinar los detalles de la imagen. Pulse el botón **Acercar** para ampliar la imagen y **Alejar** para reducir el factor de zoom. El factor de zoom se indica en la ventana de zoom, encima de la miniatura de la imagen, en la esquina superior derecha de la pantalla.

La imagen ampliada se encontrará centrada inicialmente en la pantalla LCD. Para desplazar la vista y ver otras partes de la imagen ampliada, mueva el conmutador de 5 posiciones a la izquierda, derecha, arriba o abajo. La esquina inferior derecha muestra la miniatura de la imagen junto con la zona resaltada.



Borrar archivos

En el modo Reproducción, puede borrar fácilmente imágenes o clips de sonido/vídeo con los que no esté satisfecho antes de transferirlos a su PC. Para borrar archivos no deseados, lleve a cabo los siguientes pasos:

1. En el modo Reproducción, utilice el conmutador de 5 posiciones para desplazarse a la imagen o clip de sonido/vídeo que desee borrar.
2. Mueva el conmutador de 5 posiciones hacia arriba o hacia abajo para resaltar el menú **Borrar foto..**
3. Utilizando el conmutador de 5 posiciones, seleccione uno de los siguientes valores:
 - Todo: borra todos los archivos.
 - Actual: borra el archivo seleccionado actualmente.
 - Cancelar: cancela la operación de borrado.
4. Pulse el botón **ACEPTAR** para confirmar la operación. Se borrarán los archivos seleccionados.



Proteger archivos

Para bloquear imágenes o clips de sonido/vídeo e impedir que se borren accidentalmente, lleve a cabo los siguientes pasos:

1. En el modo Reproducción, utilice el conmutador de 5 posiciones para desplazarse a la imagen o clip de sonido/vídeo que desee proteger.
2. Mueva el conmutador de 5 posiciones hacia arriba o hacia abajo para resaltar el menú **Proteger**.
3. Utilizando el conmutador de 5 posiciones, seleccione uno de los siguientes valores:
 - Actual
 - Todo
 - Cancelar
4. Pulse el botón **ACEPTAR** para confirmar la operación. Se protegerán los archivos seleccionados.



Si el archivo seleccionado se ha protegido con anterioridad, aparecerá el menú **Desproteger** cuando mueva el conmutador de 5 posiciones hacia arriba. Quite el bloqueo si es necesario para proteger la imagen.

Editar imágenes

El menú de reproducción tiene varias opciones que le permiten editar imágenes para ampliarlas, recortarlas o rotarlas. Consulte las siguientes secciones para obtener más detalles.

Cambiar el tamaño de las imágenes

Para cambiar el tamaño de una imagen, lleve a cabo los siguientes pasos:

1. En el modo Reproducción, utilice el conmutador de 5 posiciones para desplazarse a la imagen cuyo tamaño desea cambiar.
2. Pulse **Menú**.
3. Mueva el conmutador de 5 posiciones a la izquierda o a la derecha para desplazarse al menú **Edit.**
4. Mueva el conmutador de 5 posiciones hacia arriba o hacia abajo para resaltar el submenú **Redimensionar**.
5. Mueva el conmutador de 5 posiciones hacia la derecha para abrir el submenú **Redimensionar**.
6. Mueva el conmutador de 5 posiciones hacia arriba o hacia abajo para seleccionar las opciones de cambio de tamaño: VGA, 1,3 M, 3,1 M o 5,0 M.
7. Pulse el botón **ACEPTAR** para finalizar.

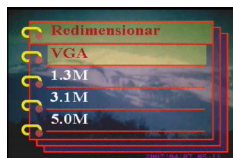

Rotar imágenes

Para rotar una imagen, lleve a cabo los siguientes pasos:

1. En el modo reproducción, utilice el conmutador de 5 posiciones para desplazarse a la imagen que desea rotar.
2. Pulse **Menú**.
3. Mueva el conmutador de 5 posiciones a la izquierda o a la derecha para desplazarse al menú **Edit.**
4. Mueva el conmutador de 5 posiciones hacia arriba o hacia abajo para resaltar el submenú **Rotar**.
5. Mueva el conmutador de 5 posiciones hacia la derecha para abrir el submenú **Rotar**.



6. Mueva el conmutador de 5 posiciones hacia arriba o hacia abajo para seleccionar uno de los siguientes valores:
 - Rotar
 - Guardar
 - Cancelar
7. Pulse el botón **ACEPTAR** para finalizar.

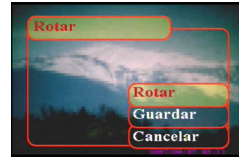

Recortar archivos

La función de recorte le permite recortar aquellas partes de la imagen que no desea. Para recortar una imagen, lleve a cabo los siguientes pasos:

1. En el modo Reproducción, utilice el conmutador de 5 posiciones para desplazarse a la imagen que desee recortar.
2. Pulse **Menú**.
3. Mueva el conmutador de 5 posiciones a la izquierda o a la derecha para desplazarse al menú **Edit.**
4. Mueva el conmutador de 5 posiciones hacia arriba o hacia abajo para resaltar el submenú **Recortar**.
5. Mueva el conmutador de 5 posiciones hacia la derecha para abrir el submenú **Recortar**.
6. Mueva el conmutador de 5 posiciones hacia arriba o hacia abajo para seleccionar uno de los siguientes valores:
 - 4:3
 - 3:2
7. Mueva el conmutador de 5 posiciones hacia la derecha para iniciar el recorte.
8. Aparecerá la ventana de recorte en la imagen. Utilice el conmutador de 5 posiciones para mover la ventana de recorte y seleccionar la zona que desea recortar.
9. Pulse el botón **ACEPTAR** para finalizar.



Borrar una nota de voz

Puede utilizar el menú de reproducción para borrar una nota de voz adjunta a una imagen. Para borrar una nota de voz, lleve a cabo los siguientes pasos:

1. En el modo Reproducción, utilice el conmutador de 5 posiciones para desplazarse a la imagen deseada que contenga una nota de voz.
2. Pulse **Menú**.
3. Mueva el conmutador de 5 posiciones a la izquierda o a la derecha para desplazarse al menú **Edit.**
4. Mueva el conmutador de 5 posiciones hacia arriba o hacia abajo para resaltar el submenú **Memorando de voz**.
5. Mueva el conmutador de 5 posiciones hacia la derecha para abrir el submenú **Memorando de voz**.
6. Seleccione **Eliminar** para borrar la nota de voz adjunta a la imagen o seleccione **Cancelar** para cancelar la operación.
7. Pulse el botón **ACEPTAR** para finalizar.

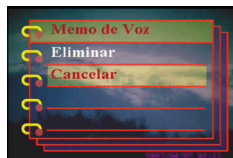

Usar de la función Presentación de diapositivas

La función Presentación de diapositivas de su cámara le permite ver todas las imágenes automáticamente en la pantalla LCD. Puede configurar el intervalo de Presentación de diapositivas, la dirección, etc. y personalizar su Presentación de diapositivas como desee.

Nota: Los clips de Sonido/Vídeo no se reproducirán durante la Presentación de diapositivas. Durante la Presentación de diapositivas se mostrará el primer fotograma de los clips de vídeo.

Consulte las siguientes secciones para configurar una Presentación de diapositivas.

Configurar el punto de inicio

Para especificar el punto de inicio de la Presentación de diapositivas, lleve a cabo los siguientes pasos:

1. Pulse **Menú**.
2. Mueva el conmutador de 5 posiciones a la izquierda o a la derecha para desplazarse al menú **Desl.**
3. Mueva el conmutador de 5 posiciones hacia arriba o hacia abajo para resaltar el submenú **Mostrar**.
4. Mueva el conmutador de 5 posiciones hacia la derecha para abrir el submenú **Mostrar**.
5. Mueva el conmutador de 5 posiciones hacia arriba o hacia abajo para seleccionar uno de los siguientes valores:
 - Desde actual
 - Desde primero
 - Desde último
6. Pulse el botón **ACEPTAR** para finalizar.

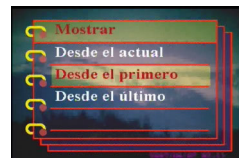

Configurar el intervalo de la presentación de diapositivas

Para configurar el intervalo entre imágenes consecutivas durante la presentación de diapositivas, lleve a cabo los siguientes pasos:

1. Pulse **Menú**.
2. Mueva el conmutador de 5 posiciones a la izquierda o a la derecha para desplazarse al menú **Diapositivas**.
3. Mueva el conmutador de 5 posiciones hacia arriba o hacia abajo para resaltar el submenú **Intervalo**.
4. Mueva el conmutador de 5 posiciones hacia la derecha para abrir el submenú **Intervalo**.
5. Mueva el conmutador de 5 posiciones hacia arriba o hacia abajo para seleccionar uno de los siguientes valores:
 - 1 seg
 - 3 seg
 - 5 seg
6. Pulse el botón **ACEPTAR** para finalizar.

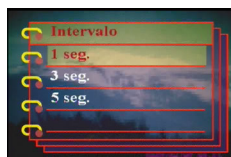

Configurar la dirección

Para especificar el orden en el que la Presentación de diapositivas muestra las imágenes, lleve a cabo los siguientes pasos:

1. Pulse **Menú**.
2. Mueva el conmutador de 5 posiciones a la izquierda o a la derecha para desplazarse al menú **Diapositivas**.
3. Mueva el conmutador de 5 posiciones hacia arriba o hacia abajo para resaltar el submenú **Dirección**.
4. Mueva el conmutador de 5 posiciones hacia la derecha para abrir el submenú **Dirección**.
5. Mueva el conmutador de 5 posiciones hacia arriba o hacia abajo para seleccionar uno de los siguientes valores:
 - Atrás
 - Adelante
6. Pulse el botón **ACEPTAR** para finalizar.

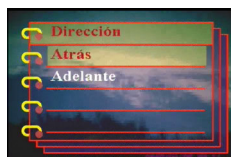

Repetir la Presentación de diapositivas

Para ver la presentación de diapositivas repetidamente, lleve a cabo los siguientes pasos:

1. Pulse **Menú**.
2. Mueva el conmutador de 5 posiciones a la izquierda o a la derecha para desplazarse al menú **Diapositivas**.
3. Mueva el conmutador de 5 posiciones hacia arriba o hacia abajo para resaltar el submenú **Repetir**.
4. Mueva el conmutador de 5 posiciones hacia la derecha para abrir el submenú **Repetir**.
5. Mueva el conmutador de 5 posiciones hacia arriba o hacia abajo para seleccionar **Sí** o **No** para mostrar la Presentación de diapositivas sólo una vez.
6. Pulse el botón **ACEPTAR** para finalizar.



Comenzar la presentación de diapositivas

Después de configurar la presentación de diapositivas, podrá iniciarla. Para iniciar la presentación de diapositivas, lleve a cabo los siguientes pasos:

1. Pulse **Menú**.
2. Mueva el conmutador de 5 posiciones a la izquierda o a la derecha para desplazarse al menú **Slide**.
3. Mueva el conmutador de 5 posiciones hacia arriba o hacia abajo para resaltar el submenú **Reproducir**.
4. Pulse **ACEPTAR**. La presentación de diapositivas se iniciará. Pulse el botón **ACEPTAR** en cualquier momento para detener la presentación de diapositivas.



Solicitar impresiones

Puede configurar la información de impresión para imprimir las imágenes digitales tomadas con su Cámara digital. Consulte las siguientes secciones para obtener más información:

Utilizar la funcionalidad DPOF

DPOF (Digital Print Order Format, es decir, Formato de orden de impresión digital) es un formato que se utiliza para grabar las especificaciones de impresión de las imágenes. Utilice el siguiente procedimiento para configurar la información DPOF para una imagen seleccionada.

1. En el modo Reproducción y utilice el conmutador de 5 posiciones para desplazarse a la imagen deseada.
2. Pulse **Menú**.
3. Mueva el conmutador de 5 posiciones a la izquierda o a la derecha para desplazarse al menú **Impr.**
4. Mueva el conmutador de 5 posiciones hacia arriba o hacia abajo para resaltar el submenú **DPOF**.
5. Mueva el conmutador de 5 posiciones hacia la derecha para abrir el submenú **DPOF**.
6. Utilice el conmutador de 5 posiciones para seleccionar **Actual** y fijar la información DPOF de la imagen actual o **Reiniciar** para borrar la información DPOF de la imagen.
7. Pulse **ACEPTAR**.

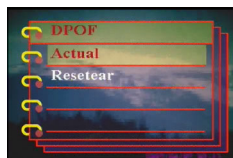

La información DPOF se almacena con la imagen y viene indicada por el icono DPOF. Esta información le permite realizar impresiones de la imagen en una impresora compatible con la funcionalidad DPOF.



Uso de la funcionalidad Direct-Print

También puede conectar una impresora a la cámara Cámara digital utilizando el puerto USB e imprimir directamente. Para configurar el número de impresiones de una imagen, lleve a cabo los siguientes pasos:

1. En el modo Reproducción, utilice el conmutador de 5 posiciones para desplazarse a la imagen deseada.
2. Pulse **Menú**.
3. Mueva el conmutador de 5 posiciones a la izquierda o a la derecha para desplazarse al menú **Impr.**.
4. Mueva el conmutador de 5 posiciones hacia arriba o hacia abajo para resaltar el submenú **Direct-Print**.
5. Mueva el conmutador de 5 posiciones hacia la derecha para abrir el submenú **Direct-Print**.
6. Mueva el conmutador de 5 posiciones hacia arriba o hacia abajo para seleccionar **Actual** para imprimir la imagen actual, o **Cancelar** para anular la operación.
7. Pulse **ACEPTAR**.
8. Utilice el conmutador de 5 posiciones para seleccionar la opción **Copias** y configurar el número de copias que desea imprimir moviendo el botón a la izquierda o a la derecha.
9. Seleccione la opción **Imprimir** y pulse **ACEPTAR** para comenzar la impresión.

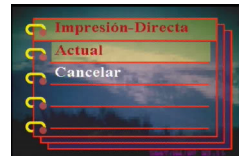

Capítulo 5 Conexión a un equipo o televisor

Este capítulo describe cómo conectar la cámara a un televisor para ver las imágenes y videos, o a su PC para transferir los archivos.

Conectar su PC

Puede conectar la cámara a su PC mediante el puerto USB y transferir las fotografías al equipo. También puede utilizar la cámara como cámara Web y utilizarla para realizar videoconferencias. Consulte las siguientes secciones para obtener más información.

Instalar los programas

El CD de programas incluido con la cámara contiene los controladores necesarios para utilizar ésta como cámara Web y transferir datos desde ella. También contiene varias aplicaciones de software que le ayudarán a ver y editar las fotografías y videos digitales. Para instalar los programas, lleve a cabo los siguientes pasos:

1. Inserte el CD en la unidad de CD de su PC. Se mostrará el menú de CD.
2. Seleccione una de las siguientes opciones:
 - Controlador de Cámara Digital
 - Ulead Photo Explorer 8.0SE
 - Ulead Video Studio 7.0SE
 - Ulead Cool 360
 - Acrobat Reader
 - Manual del usuario
3. Haga clic en **Instalar** para comenzar la instalación. Siga las instrucciones que aparezcan en pantalla para completar la instalación.

Cambiar la configuración USB

Puede utilizar la cámara como un dispositivo de almacenamiento y transferir las fotografías a su PC. También puede utilizarla como cámara Web y realizar videoconferencias. Para configurar la interfaz USB, lleve a cabo los siguientes pasos:

1. En el modo imagen, pulse **Menú** para mostrar el menú.
2. Mueva el conmutador de 5 posiciones a la izquierda o a la derecha para desplazarse al menú **Ajustes**.
3. Mueva el conmutador de 5 posiciones hacia arriba o hacia abajo para resaltar el submenú **USB**.
4. Mueva el conmutador de 5 posiciones hacia la derecha para abrir el submenú **USB**.
5. Mueva el conmutador de 5 posiciones hacia arriba o hacia abajo para seleccionar uno de los siguientes valores:
 - Almacenaje
 - Cámara PC
6. Pulse el botón **ACEPTAR** para finalizar.

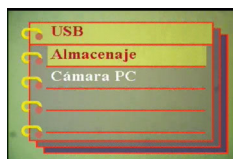

Conexión del cable USB

Para conectar la cámara a su PC, lleve a cabo los siguientes pasos:

1. Encienda la cámara.
2. Conecte la cámara digital al equipo mediante el cable USB.
3. La pantalla LCD mostrará Memoria o Cámara y Cerrar. Todos los botones de la cámara quedarán deshabilitados.

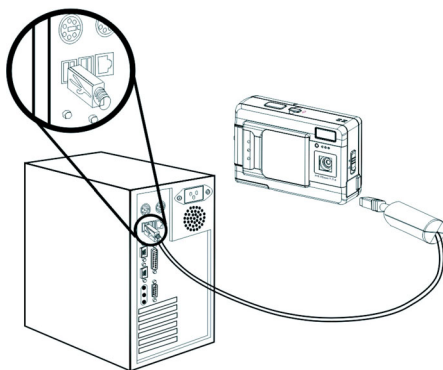

Conectar un televisor

Puede conectar la cámara digital a un televisor y utilizar la pantalla de éste para ver las imágenes y reproducir los clips de vídeo.

Configurar el modo de salida

Antes de conectar la cámara a un televisor, necesitará configurar el modo de salida de TV y asegurarse de que coincide con el de su televisor. Para configurar el modo de salida de TV, lleve a cabo los siguientes pasos:

1. En el modo Imagen, pulse **Menú** para mostrar el menú.
2. Mueva el conmutador de 5 posiciones a la izquierda o a la derecha para desplazarse al menú **Ajustes**.
3. Mueva el conmutador de 5 posiciones hacia arriba o hacia abajo para resaltar el submenú **Salida TV**.
4. Mueva el conmutador de 5 posiciones hacia la derecha para abrir el submenú **Salida TV**.
5. Mueva el conmutador de 5 posiciones hacia arriba o hacia abajo para seleccionar las opciones **NTSC** o **PAL**.
6. Pulse el botón **ACEPTAR** para finalizar.



Ver imágenes en el televisor

Para ver imágenes y vídeos en el televisor, lleve a cabo los siguientes pasos:

1. Encienda la cámara y establézcala en el modo Reproducción mediante el conmutador de modo.
2. Enchufe el conector de salida de TV a la cámara digital y a los puertos de entrada de sonido/vídeo del televisor mediante el cable de AV suministrado. La pantalla LCD se apagará.
3. Utilice el procedimiento descrito en la sección "Ver fotos o vídeos grabados" en la página 29 para reproducir los archivos de su cámara.

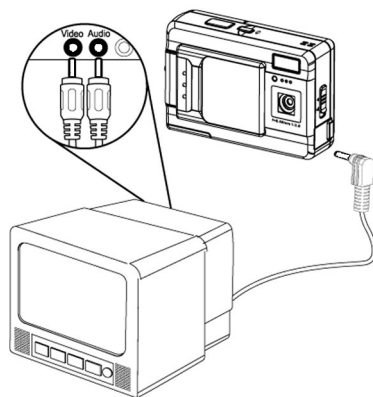

Especificaciones

Sensor de imagen	CMOS de 1/1,8 pulgadas
Resolución	3.1 megapíxeles (2074 x 1540 píxeles)
Resolución extrapolada	12 megapíxeles
Velocidad de obturación	1/6 ~ 1/4000 segundos
Zoom	Zoom digital 8x
Pantalla LCD	TFT LTPS de 2,5 pulgadas
Memoria interna	SDRAM de 32 MB
Medios compatibles	Tarjeta Secure Digital
Imagen	JPEG/EXIF 2.1/DPOF
Vídeo	AVI (CIF)
Sonido	WAV
Conexiones	USB 2.0
Alimentación	2 x AAA batteries
Peso	85 g

Mensajes de error

Mensaje de error	Causas posibles	Soluciones
Tarjeta llena	La tarjeta está llena. No pueden almacenarse más archivos en la tarjeta.	Borre algunos archivos o inserte otra tarjeta.
Protegido contra escritura	La tarjeta está protegida.	Mueva el interruptor de protección de la tarjeta para desactivar la protección contra escritura
Error en tarjeta	<ul style="list-style-type: none"> • Posible daño en la tarjeta. • Formatee la tarjeta. 	<ul style="list-style-type: none"> • Formatee la tarjeta • Inserte otra tarjeta.
Error en imagen	La imagen no puede visualizarse con la cámara	Vea la imagen en un ordenador. Si la imagen no puede visualizarse, puede que el archivo esté dañado.
No hay imagen	No hay archivos en la memoria o en la tarjeta.	<ul style="list-style-type: none"> • Grabar imágenes o vídeo. • Inserte otra tarjeta.
Ajustes de tarjeta	La tarjeta no ha sido formateada	Formatee la tarjeta.
Batería vacía	La batería no tiene suficiente energía para alimentar a la cámara.	<ul style="list-style-type: none"> • Reemplace las baterías. • Recargue las baterías.