

Manuel d'utilisation

Introduction

Fonctionnalités	1
Contenu de l'emballage	2
Vue d'ensemble de l'appareil	2

Démarrage

Attacher la dragonne	5
Insérer les piles	5
Allumer et éteindre l'appareil	6
Insérer une carte SD	6
Utilisation de l'écran LCD	7
Modifier les réglages LCD	7
Comprendre les icônes de l'écran LCD	8

Prendre des photos ou tourner des vidéos

Sélectionner le mode de l'appareil	11
Prendre des photos	11
Régler l'appareil à l'aide des boutons de l'appareil	11
Utilisation du zoom numérique	12
Utilisation du flash	12
Utilisation du retardateur	13
Prendre des séquences	13
Modifier le réglage de mise au point	14
Enregistrement de vidéos	14
Ajuster les réglages de l'appareil à l'aide des menus.	15
Utilisation des réglages de Scène	15
Régler la résolution	16
Régler l'horodatage	16
Régler la balance des blancs	17
Paramètres d'Exposition	18
Régler l'exposition envir.	19
Régler la qualité	20

Personnaliser l'appareil	21
Activer les Effets son	21
Régler l'image de bienvenue	21
Modifier les options USB	23
Régler la date et l'heure	23
Régler la sortie TV	23
Régler la fréquence	24
Régler la fonction d'arrêt auto	25
Régler la langue	25
Restaurer les réglages par défaut	27
Formatage de la Mémoire	27
Jouer à des jeux sur l'écran de l'appareil	28

Revoir les photos ou les clips vidéo

Zoom avant	30
Supprimer des fichiers	31
Protéger des fichiers	31
Éditer des images	32
Redimensionner des images	32
Faire tourner des images	32
Rogner les fichiers	33
Supprimer une note vocale	34
Utilisation de la fonction diaporama	35
Régler le point de départ	35
Régler l'intervalle du diaporama	36
Régler la direction	36
Répéter le diaporama	37
Lancer le diaporama	37
Demander des tirages	38
Utiliser DPOF	38
Utiliser l'impression directe	39

Se brancher sur un PC ou une TV

Se brancher sur un PC	41
Installer les logiciels	41
Modifier le réglage USB	42
Brancher le câble USB	42
Se brancher sur une TV	43
Régler le mode de sortie	43
Visualiser les images sur la TV	44

Annexe

Spécifications	45
Messages d'erreur	46

Chapitre 1 Introduction

Félicitation pour votre achat de l'appareil photo numérique . Votre Appareil photo numérique est compact et ergonomique, et capable de prendre des images à des résolutions allant jusqu'à 12 mégapixels (4032 x 3024 pixels, en résolution extrapolée). Le Appareil photo numérique peut également enregistrer des films et dispose d'une zoom numérique × 8.

Fonctionnalités

- Design compact et stylé
- Zoom numérique x 8
- 3.1 mégapixels CMOS Haute résolution (2074 x 1540 pixels)
- Résolution maximale de 12 mégapixels (4032 x 3024 pixels, en résolution extrapolée)
- Résolution en capture vidéo de 320 x 240, 30 i/s; 640 x 480, 24 i/s
- Ecran LCD super Large de 2.5 pouces
- Note vocale
- Prise en charge des cartes support SD
- Mémoire de 32Mo intégrée
- Mode retardateur
- Mode de prise de vue en rafale
- Port USB2.0 Full-speed
- Sortie TV
- Microphone et haut-parleur intégrés

Contenu de l'emballage

Assurez-vous que votre emballage contient les composants suivants. Si quoi que ce soit manquait ou était endommagé, contactez votre revendeur immédiatement. Conservez l'emballage au cas où vous devriez réexpédier le Appareil photo numérique à l'avenir.

- Appareil photo numérique
- Dragonne
- Guide de prise en main rapide
- Manuel d'utilisation (sur CD)
- 2 × piles AAA
- Câble USB
- CD-ROM contenant les pilotes et les logiciels
- Câble Audio/Vidéo
- Chargeur

Vue d'ensemble de l'appareil

Familiarisez-vous avec les commandes du Appareil photo numérique grâce aux illustrations ci-dessous.

Vue de face

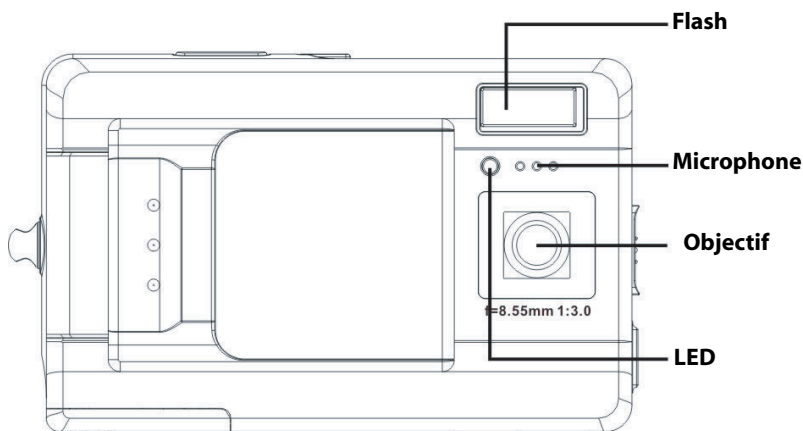

Vue arrière

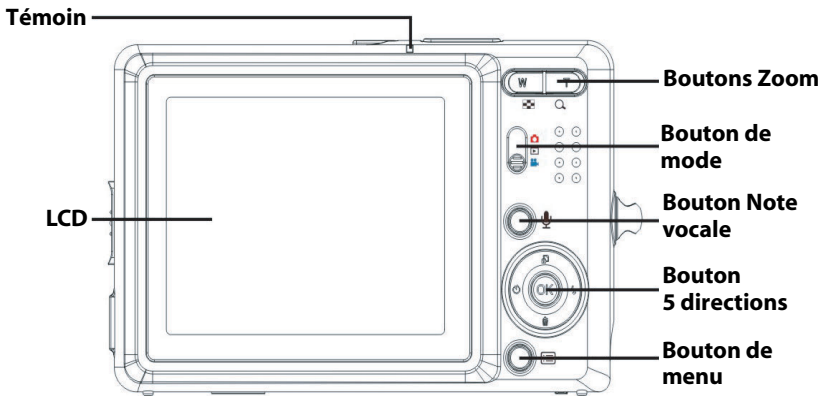

Vues de côtés

Droite

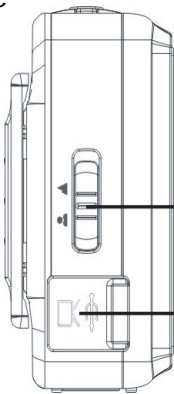

Gauche

Œillet pour dragonne

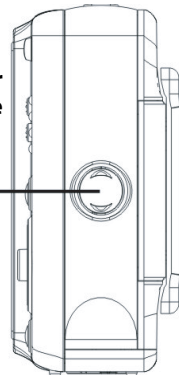

Vue de dessus

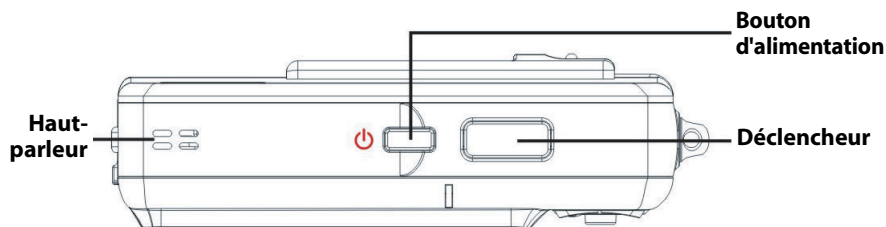

Vue de dessous

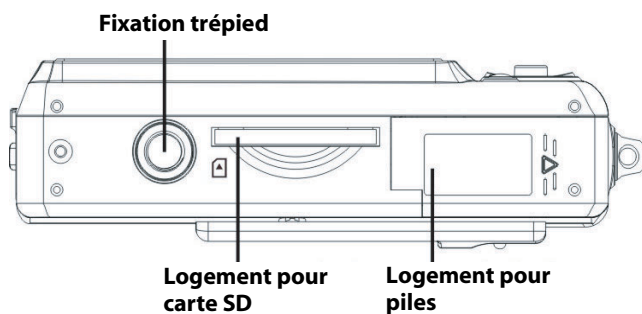

Attacher la dragonne

1. Enfilez la boucle courte de la dragonne à travers l'oeillet de l'appareil.
2. Enfilez la boucle longue de la dragonne à travers la boucle courte.
3. Tirez et serrez la boucle longue.

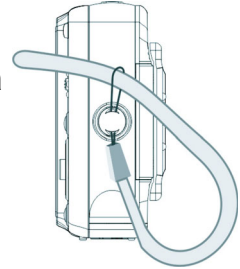

Insérer les piles

1. Faites coulisser le couvercle du logement piles/carte mémoire situé sous l'appareil, dans la direction indiquée par la flèche.
2. Ouvrez le couvercle.
3. Insérez les piles dans le compartiment en respectant la polarité.
4. Refermez le couvercle et remettez-le en place dans la direction indiquée par la flèche.

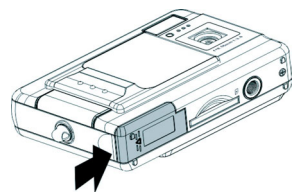
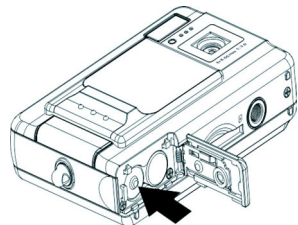
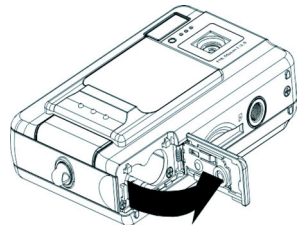
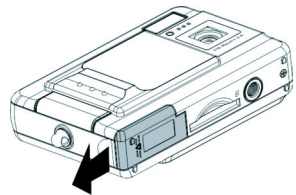

Allumer et éteindre l'appareil

Appuyez sur le bouton **d'alimentation** sur le dessus de l'appareil pour allumer l'appareil.

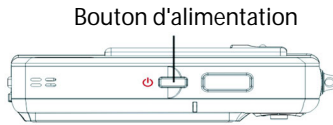

Appuyez sur le bouton **d'alimentation** à nouveau pour éteindre l'appareil.

Insérer une carte SD

1. En respectant le sens indiqué par la flèche, positionnez l'étiquette de la carte SD vers l'avant de l'appareil photo numérique. Ensuite poussez la carte à fond dans son slot.

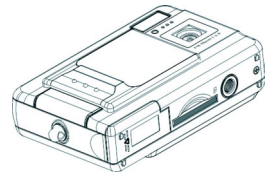
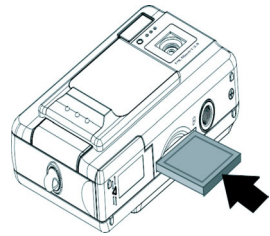

Remarque : Les cartes SD ne peuvent être insérées que dans un seul sens. Si la carte ne rentre pas facilement dans le slot, ne forcez pas. Assurez-vous que la carte est orientée correctement.

Utilisation de l'écran LCD

L'écran LCD fonctionne comme un viseur, vous permettant de cadrer les images et la vidéo en mode Image ou Vidéo, et de visualiser les images et la vidéo en mode Lecture. Le LCD vous permet d'ajuster les réglages de l'appareil via des menus sur écran.

L'écran LCD affiche des icônes pour indiquer les réglages de l'appareil.

Modifier les réglages LCD

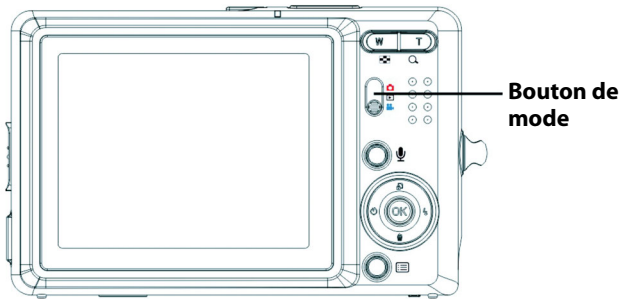

Le LCD démarre en mode normal. En mode Image ou Vidéo:

- Appuyez une fois sur le bouton **OK** pour activer la grille de cadrage rouge.
- Appuyez de nouveau sur le bouton **OK** pour désactiver la grille de cadrage et les icônes.
- Appuyez de nouveau sur le bouton **OK** pour éteindre l'écran LCD.
- Appuyez de nouveau sur le bouton **OK** pour allumer l'écran LCD et afficher les icônes.

En mode Lecture:

- Appuyez sur le bouton **OK** pour désactiver l'affichage des icônes.
- Appuyez de nouveau sur le bouton **OK** pour éteindre l'écran LCD.
- Appuyez de nouveau sur le bouton **OK** pour allumer l'écran LCD et afficher les icônes.

Comprendre les icônes de l'écran LCD

Chaque mode dispose de différentes icônes pour indiquer les réglages.

Mode image

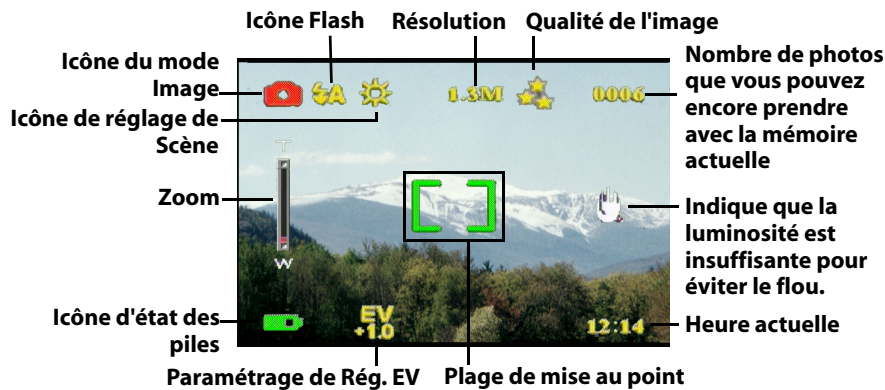

Mode Lecture

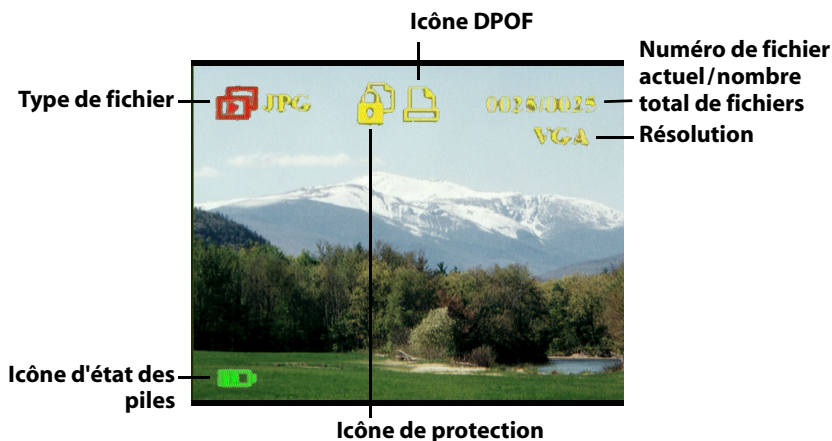

Mode Vidéo

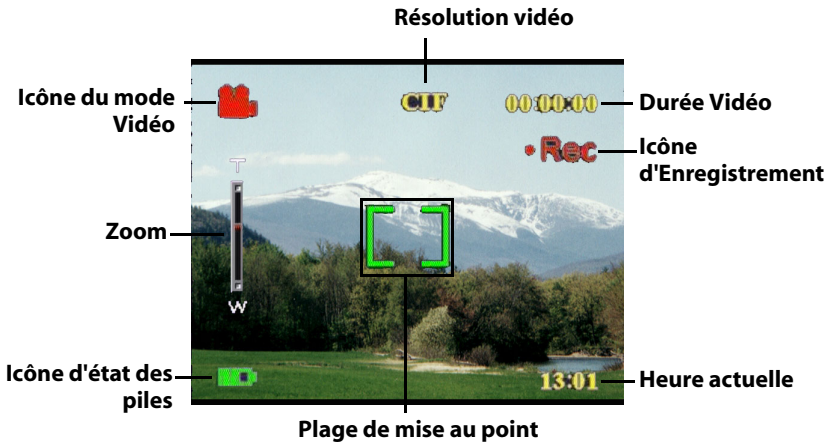

Chapitre 3 Prendre des photos ou tourner des vidéos

Sélectionner le mode de l'appareil

Le Appareil photo numérique dispose de deux modes de capture: Image et Vidéo. Utilisez le mode Image pour capturer des images fixes et de l'audio. Utilisez le mode Vidéo pour capturer de la vidéo et de l'audio.

Utilisez le troisième mode, le mode Lecture, pour visualiser les images et les vidéos, et pour écouter l'audio.

Utilisez le bouton de **Mode** pour basculer entre les modes.

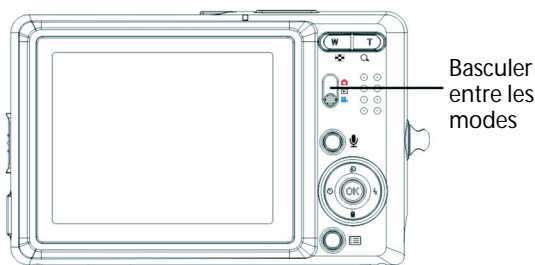

- Faites glisser l'interrupteur en position supérieure pour sélectionner le mode Photo.
- Faites glisser l'interrupteur en position centrale pour sélectionner le mode Lecture.
- Faites glisser l'interrupteur en position inférieure pour sélectionner le mode Vidéo.

Prendre des photos

1. Allumez l'appareil.
Assurez-vous que l'appareil est en mode Image.
2. Cadrez l'image à l'aide de l'écran LCD.
3. Appuyez sur le **Déclencheur**.

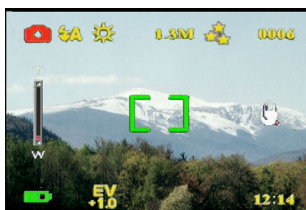

Régler l'appareil à l'aide des boutons de l'appareil

Vous pouvez ajuster les réglages de l'appareil pour prendre de meilleures photos.

Utilisation du zoom numérique



L'appareil dispose d'un zoom numérique $\times 8$ qui vous permet d'agrandir le sujet sans vous rapprocher.

1. Allumez l'appareil. Assurez-vous que l'appareil est en mode Image ou Vidéo.
2. Cadrez l'image à l'aide de l'écran LCD.
3. Appuyez sur le bouton **Zoom avant** pour augmenter le niveau de zoom et prendre un gros plan du sujet avec plus de détails. Appuyez sur le bouton **Zoom arrière** pour réduire le niveau de zoom et prendre un plan plus large avec moins de détails.
4. Appuyez sur le **Déclencheur** pour prendre une photo.



Utilisation du flash

Le flash dispose de trois réglages pour différentes conditions de luminosité. Déplacez le bouton 5 directions vers la gauche de façon répétée pour passer d'un mode de flash à l'autre.

Icône	Description
	Le flash est déclenché automatiquement si nécessaire.
	Le flash est activé.
	Le flash est désactivé.

Utilisation du retardateur

Le retardateur vous permet de prendre des photos et des vidéos en gardant les mains libres, pour des autoportraits ou des photos de groupe.

1. Allumez l'appareil. Assurez-vous que l'appareil est en mode Image.
2. Installez l'appareil sur une surface stable telle qu'un trépied ou une table et cadrez l'image.
3. Cadrez l'image, en faisant les réglages de zoom et du flash nécessaires.
4. Le retardateur dispose de deux réglages de délai.

Appuyez sur la flèche **Droite** une fois pour activer le retardateur avec un délai de deux secondes. L'icône apparaît.

Appuyez de nouveau sur la flèche **Droite** pour régler le délai sur 10 secondes. L'icône apparaît.

5. Appuyez sur le **Déclencheur**. Le compteur commence le compte à rebours sur l'écran LCD. La LED à l'avant de l'appareil clignote une fois par seconde pour le compte à rebours.

Remarque : Pour annuler le retardateur, appuyez sur le bouton Droite jusqu'à ce que plus aucune icône ne s'affiche.



Prendre des séquences



Vous pouvez prendre des séquences d'images rapidement, l'une après l'autre, à l'aide du réglage de séquence. Vous pouvez utiliser ceci pour prendre une série de photos sur une action.

1. Allumez l'appareil. Assurez-vous que l'appareil est en mode Image.
2. Appuyez sur la flèche **Droite** trois fois pour activer le réglage de Séquence. L'icône apparaît.
3. Cadrez l'image à l'aide de l'écran LCD.
4. Appuyez sur le **Déclencheur**.



Modifier le réglage du mise au point

Vous pouvez modifier le réglage de mise au point du Appareil photo numérique pour différentes conditions. Modifiez le réglage à l'aide du bouton **Mise au point** .

Icône	Description
	Ajuste le réglage de mise au point pour les sujets proches de l'objectif.
	Ajuste le réglage de mise au point pour les sujets éloignés de l'objectif.

Enregistrement de vidéos

1. Allumez l'appareil. Assurez-vous que l'appareil est en mode Vidéo.
2. Cadrez l'image à l'aide de l'écran LCD.
3. Appuyez sur le **Déclencheur**. L'enregistrement vidéo démarre.
4. Appuyez sur le **Déclencheur** une fois que vous avez terminé d'enregistrer.

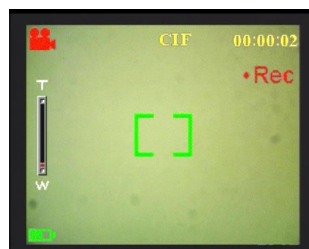

Ajuster les réglages de l'appareil à l'aide des menus.

Vous pouvez ajuster les réglages à l'aide des menus à l'écran. Ceci vous permet de configurer les réglages de l'appareil et de capturer des images avec une qualité optimale.

Remarque : L'écran LCD doit être allumé pour que vous puissiez accéder aux menus sur écran.

Utilisation des réglages de Scène

Utilisez cet élément de menu pour spécifier un réglage selon l'environnement lumineux dans lequel vous prenez des images. Pour régler la scène, procédez comme suit:

1. Allumez l'appareil et basculez en mode Image.
2. Appuyez sur **Menu**.
3. Déplacez le bouton 5 directions vers la gauche ou la droite pour naviguer dans le menu de **Capture** (menu **Vidéo** en mode Video).
4. Déplacez le bouton 5 directions vers le haut ou le bas pour sélectionner le sous-menu **Scène**.
5. Déplacez le bouton 5 directions vers la droite pour ouvrir le menu **Scène**.

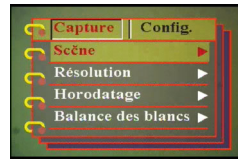

6. Déplacez le bouton 5 directions vers le haut ou le bas pour sélectionner une des options de Scène:



- Auto
- Portrait
- Paysage
- Scène nocturne
- Mobile
- Prise de vue double
- Sépia
- N/B
- Rose
- Vert
- Bleu

7. Appuyez sur **OK** une fois terminé.

Remarque : En mode vidéo, seuls les options Scène Auto, Sépia et N/B sont disponibles.

Régler la résolution

Utilisez cet élément de menu pour sélectionner la résolution de l'image comme suit:

1. Allumez l'appareil et basculez en mode Image.
2. Appuyez sur **Menu**.
3. Déplacez le bouton 5 directions vers la gauche ou la droite pour naviguer dans le menu de **Capture**.
4. Déplacez le bouton 5 directions vers le haut ou le bas pour sélectionner le sous-menu **Résolution**.
5. Déplacez le bouton 5 directions vers la droite pour ouvrir le sous-menu **Résolution**.
6. Déplacez le bouton 5 directions vers le haut ou le bas pour sélectionner une des options de Scène:
 - 12.0M
 - 10.0M
 - 5.0M
 - 3.1M
 - 1.3M
 - VGA
7. Appuyez sur **OK** une fois terminé.

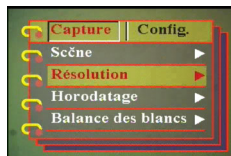

Régler l'horodatage

Le menu horodatage vous permet de marquer l'heure et la date sur l'image. Pour régler l'horodatage, procédez comme suit:

1. Allumez l'appareil et basculez en mode Image.
2. Appuyez sur **Menu**.
3. Déplacez le bouton 5 directions vers la gauche ou la droite pour naviguer dans le menu de **Capture**.
4. Déplacez le bouton 5 directions vers le haut ou le bas pour sélectionner le sous-menu **Horodatage**.
5. Déplacez le bouton 5 directions vers la droite pour ouvrir le menu **Horodatage**.

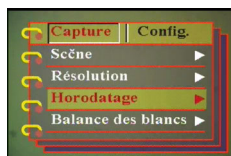

6. Déplacez le bouton 5 directions vers le haut ou le bas pour sélectionner une des options d'horodatage:
 - Date et heure
 - Aucun
 - Date seule
 - Heure seule
7. Appuyez sur **OK** une fois terminé.



Régler la balance des blancs

La balance des blancs vous permet de modifier le préréglage de balance des blancs pour vous adapter aux conditions lumineuses dans lesquelles l'image est prise.

1. Allumez l'appareil et basculez en mode Image.
2. Appuyez sur **Menu**.
3. Déplacez le bouton 5 directions vers la gauche ou la droite pour naviguer dans le menu de **Capture**.
4. Déplacez le bouton 5 directions vers le haut ou le bas pour sélectionner le sous-menu **Balance des blancs**.
5. Déplacez le bouton 5 directions vers la droite pour ouvrir le sous-menu de **Balance des blancs**.
6. Déplacez le bouton 5 directions vers le haut ou le bas pour sélectionner une des options de balance des blancs:
 - Auto
 - Soleil
 - Nuageux
 - Tungstène
 - Fluorescent
7. Appuyez sur **OK** une fois terminé.

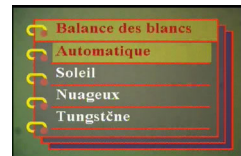
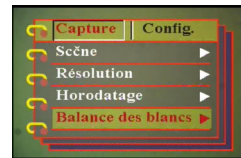

Paramètres d'Exposition

A l'aide du menu Réglage Exposition, vous pouvez régler la quantité de lumière passant dans l'appareil photo lorsque vous prenez des photos. La compensation EV s'exprime sous forme d'un nombre unique que l'appareil utilise pour calculer la combinaison correcte entre l'ouverture et la vitesse d'obturation, afin de produire des images de qualité optimale. Régler une valeur de compensation EV plus élevée surexpose un cliché tandis qu'une valeur plus faible la sous-expose. L'exposition peut être ajustée entre -2.0 et +2.0. La valeur est indiquée sur l'affichage LCD. Pour modifier la valeur de compensation EV, procédez comme suit:

1. Allumez l'appareil et basculez en mode Image.
2. Appuyez sur **Menu**.
3. Déplacez le bouton 5 directions vers la gauche ou la droite pour naviguer dans le menu de **Capture**.
4. Déplacez le bouton 5 directions vers le haut ou le bas pour sélectionner le sous-menu **Rég. EV**.
5. Déplacez le bouton 5 directions vers la droite pour ouvrir le sous-menu **Rég. EV**.
6. Déplacez le bouton 5 directions vers le haut ou le bas pour ajuster la valeur EV entre -2.0 et +2.0. Sélectionnez **Normal** pour revenir à la valeur par défaut.
7. Appuyez sur **OK** une fois terminé.

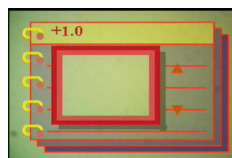
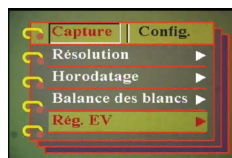

Régler l'exposition envir.

Utilisez la procédure suivante pour ajuster l'exposition envir.

1. Allumez l'appareil et basculez en mode Image.
2. Appuyez sur **Menu**.
3. Déplacez le bouton 5 directions vers la gauche ou la droite pour naviguer dans le menu de **Capture**.
4. Déplacez le bouton 5 directions vers le haut ou le bas pour sélectionner le sous menu **Exposition envir.**
5. Déplacez le bouton 5 directions vers la droite pour ouvrir le sous- menu **Exposition envir.**
6. Déplacez le bouton 5 directions vers le haut ou le bas pour sélectionner une des valeurs suivantes:
 - 0.3EV
 - 0.5EV
 - 1.0EV
7. Appuyez sur **OK** une fois terminé.

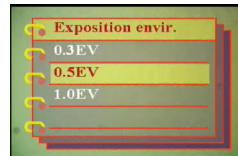
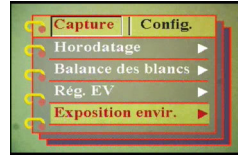

Régler la qualité

Procédez comme suit pour spécifier la qualité de l'image ou de la vidéo:

1. Allumez l'appareil et basculez en mode Image ou Vidéo.
2. Appuyez sur **Menu**.
3. Déplacez le bouton 5 directions vers la gauche ou la droite pour naviguer dans le menu de **Capture** (menu **Vidéo** en mode Vidéo).
4. Déplacez le bouton 5 directions vers le haut ou le bas pour sélectionner le sous menu **Qualité de l'image** en mode Image ou le sous- menu **Qualité vidéo** en mode Vidéo).
5. Déplacez le bouton 5 directions vers le haut ou le bas pour sélectionner une des options de qualité:
 - Mode image
 - Basique 1:16
 - Bonne 1:12
 - Supérieure 1:8
 - Mode Vidéo
 - CIF 20 ips
 - CIF 30 ips
 - VGA 15 ips
 - VGA 24 ips
6. Appuyez sur **OK** une fois terminé.



Personnaliser l'appareil.

Vous pouvez personnaliser l'appareil selon vos préférences. Veuillez vous reporter aux sections suivantes pour obtenir plus d'informations.

Activer les Effets son

Procédez comme suit pour activer les effets son:

1. Allumez l'appareil et basculez en mode Image.
2. Appuyez sur **Menu**.
3. Déplacez le bouton 5 directions vers la gauche ou la droite pour naviguer dans le menu de **Config**.
4. Déplacez le bouton 5 directions vers le haut ou le bas pour sélectionner le sous-menu **Effets son**.
5. Déplacez le bouton 5 directions vers la droite pour ouvrir le sous-menu **Effets son**.
6. Déplacez le bouton 5 directions vers le haut ou le bas pour sélectionner **Activé** pour permettre les effets son ou **Coupé** pour les désactiver.
7. Appuyez sur **OK** une fois terminé.

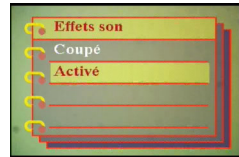
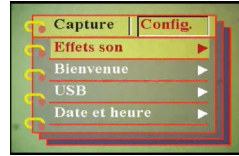

Régler l'image de bienvenue

Utilisez la procédure suivante pour spécifier l'image de bienvenue affichée lorsque l'appareil est allumé.

1. Allumez l'appareil et basculez en mode Image.
2. Appuyez sur **Menu**.
3. Déplacez le bouton 5 directions vers la gauche ou la droite pour naviguer dans le menu **Config**.
4. Déplacez le bouton 5 directions vers le haut ou le bas pour sélectionner le sous-menu **Bienvenue**.

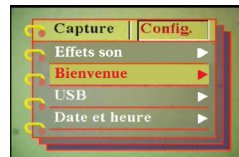

5. Déplacez le bouton 5 directions vers la droite pour ouvrir le sous-menu **Bienvenue**.
6. Déplacez le bouton 5 directions vers le haut ou le bas pour sélectionner une des options suivantes:
 - Auto
 - Coupé
 - Image personnalisée
7. Appuyez sur **OK** une fois terminé.

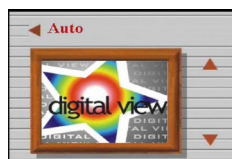

Modifier les options USB

Utilisez cette option pour spécifier si l'appareil est utilisé pour le stockage ou en tant que webcam lorsqu'il est connecté au PC. Veuillez vous reporter à "Modifier le réglage USB" à la page 42 pour plus de détails.

Régler la date et l'heure

Utilisez cette option pour régler la date et l'heure comme suit:

1. Allumez l'appareil et basculez en mode Image.
2. Appuyez sur **Menu**.
3. Déplacez le bouton 5 directions vers la gauche ou la droite pour naviguer dans le menu **Config**.
4. Déplacez le bouton 5 directions vers le haut ou le bas pour sélectionner le sous menu **Date et heure**.
5. Déplacez le bouton 5 directions vers la droite pour ouvrir le sous-menu **Date et heure**.
6. Déplacez le bouton 5 directions vers la gauche ou la droite pour vous déplacer entre les différents champs de date (aa/mm/jj) et heure (hh:mm).
7. Déplacez le bouton 5 directions vers le haut ou le bas pour modifier les différents champs de date et d'heure.
8. Appuyez sur **OK** une fois terminé.

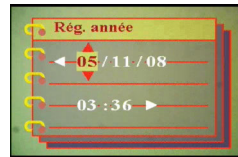

Régler la sortie TV

Utilisez cette option pour spécifier le format de sortie TV. Voyez "Régler le mode de sortie" à la page 43 pour plus d'informations.

Régler la fréquence

Utilisez le menu Fréquence pour régler la fréquence de l'appareil. Cette valeur doit être la même que la fréquence de l'alimentation à l'endroit où vous utilisez l'appareil. Ceci évite le scintillement lorsque vous prenez des images ou de la vidéo.

1. Allumez l'appareil et basculez en mode Image.
2. Appuyez sur **Menu**.
3. Déplacez le bouton 5 directions vers la gauche ou la droite pour naviguer dans le menu de **Config**.
4. Déplacez le bouton 5 directions vers le haut ou le bas pour sélectionner le sous-menu **Fréquence**.
5. Déplacez le bouton 5 directions vers la droite pour ouvrir le sous-menu **Fréquence**.
6. Déplacez le bouton 5 directions vers le haut ou le bas pour sélectionner 50Hz ou 60Hz.
7. Appuyez sur **OK** une fois terminé.

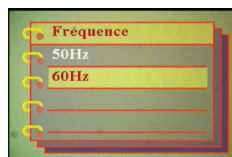

Régler la fonction d'arrêt auto

La fonction d'arrêt auto éteint automatiquement l'alimentation après une durée spécifique afin de préserver la puissance. Utilisez la procédure suivante pour ajuster l'intervalle d'arrêt auto.

1. Allumez l'appareil et basculez en mode Image.
2. Appuyez sur **Menu**.
3. Déplacez le bouton 5 directions vers la gauche ou la droite pour naviguer dans le menu de **Config**.
4. Déplacez le bouton 5 directions vers le haut ou le bas pour sélectionner le sous menu **Arrêt auto**.
5. Déplacez le bouton 5 directions vers la droite pour ouvrir le sous-menu **Arrêt auto**.
6. Déplacez le bouton 5 directions vers le haut ou le bas pour sélectionner une des options suivantes:
 - 1 minute
 - 2 minutes
 - 5 minutes
 - Jamais
7. Appuyez sur **OK** une fois terminé.

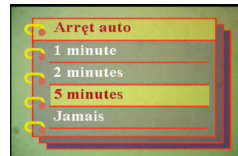

Régler la langue

Pour régler la langue des menus, procédez comme suit:

1. Allumez l'appareil et basculez en mode Image.
2. Appuyez sur **Menu**.
3. Déplacez le bouton 5 directions vers la gauche ou la droite pour naviguer dans le menu de **Config**.
4. Déplacez le bouton 5 directions vers le haut ou le bas pour sélectionner le sous-menu **Langue**.
5. Déplacez le bouton 5 directions vers la droite pour ouvrir le sous-menu **Langue**.



6. Déplacez le bouton 5 directions vers le haut ou le bas pour sélectionner une des options suivantes:
 - Anglais
 - Allemand
 - Français
 - Italien
 - Espagnol
 - Néerlandais
 - Tchèque
 - Polonais
 - Russe
 - Chinois traditionnel
 - Chinois simplifié
 - Coréen
 - Japonais
 - Bulgare
 - Portugais
7. Appuyez sur **OK** une fois terminé.



Restaurer les réglages par défaut

Utilisez le menu Config. pour restaurer les réglages de l'appareil à leurs valeurs par défaut, comme suit:

1. Allumez l'appareil et basculez en mode Image.
2. Appuyez sur **Menu**.
3. Déplacez le bouton 5 directions vers la gauche ou la droite pour naviguer dans le menu **Config**.
4. Déplacez le bouton 5 directions vers le haut ou le bas pour sélectionner le sous-menu **Défaut**.
5. Déplacez le bouton 5 directions vers la droite pour ouvrir le sous-menu **Défaut**.
6. Déplacez le bouton 5 directions vers le haut ou le bas pour sélectionner **Confirmer** pour réinitialiser l'appareil ou **Annuler** pour annuler l'opération.
7. Appuyez sur **OK** une fois terminé.

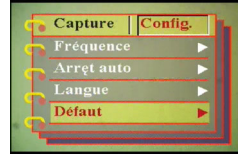

Formatage de la Mémoire

Formatez la mémoire de l'appareil photo en suivant la procédure ci-dessous:

1. Allumez l'appareil et basculez en mode Image.
2. Appuyez sur **Menu**.
3. Déplacez le bouton 5 directions vers la gauche ou la droite pour naviguer dans le menu **Config**.
4. Déplacez le bouton 5 directions vers le haut ou le bas pour sélectionner le sous-menu **Formater**.
5. Déplacez le bouton 5 directions vers la droite pour ouvrir le sous-menu **Formater**.
6. Appuyez sur les touches HAUT ou BAS du bouton à 5 directions pour sélectionner OK et formater la mémoire ou Annuler pour abandonner l'opération.
7. Appuyez sur **OK** une fois terminé. La mémoire de l'appareil photo est formatée. Tous les fichiers, y compris les fichiers protégés, sont supprimés.

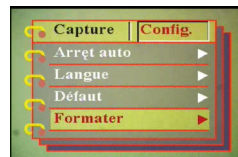

Avertissement : Le formatage de la mémoire supprimera tous les fichiers enregistrés dans la mémoire. Assurez-vous d'avoir effectué une copie de sauvegarde de tous les fichiers que vous voulez conserver.

Jouer à des jeux sur l'écran de l'appareil

Cinq jeux sont fournis en bonus. Vous pouvez utiliser les boutons et l'écran LCD de l'appareil photo pour jouer aux jeux. Pour sélectionner un jeu, procédez comme suit :

1. Allumez l'appareil et basculez en mode Image.
2. Appuyez sur **Menu**.
3. Déplacez le bouton 5 directions vers la gauche ou la droite pour naviguer dans le menu **Jeu**.
4. Déplacez le bouton 5 directions vers le haut ou le bas pour sélectionner une des jeux suivants:
 - Perles Magiques
 - Lucky 777
 - Lotterie
 - Boxman
 - Tiling
5. Déplacez le bouton 5 directions vers la droite pour sélectionner le jeu et commencer à jouer.
6. Appuyez sur **Menu** pour arrêter le jeu à tout moment.



Chapitre 4 Revoir les photos ou les clips vidéo

Déplacez le bouton **Mode** au centre pour basculer en mode Lecture.

L'écran LCD affiche l'image la plus récente. Si le fichier le plus récent est un clip vidéo, il affiche la première image du clip vidéo à l'écran. Aucune image ne s'affiche si le fichier le plus récent est un fichier audio.

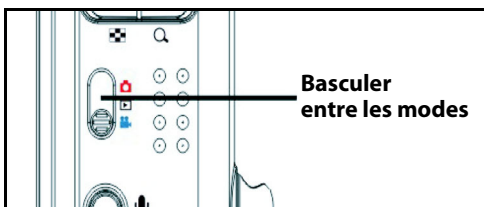

Fichier image



Fichier vidéo



Fichier audio

Pour parcourir vos images, clips vidéo et audio, procédez comme suit :

1. Déplacez le bouton 5 directions vers la gauche ou la droite pour passer au fichier suivant ou précédent.
2. Si le fichier est un clip vidéo, appuyez sur le **Déclencheur** pour lancer la lecture vidéo. Appuyez sur **OK** pour arrêter la lecture. L'état de lecture s'affiche à l'écran, ainsi que l'icône de lecture.
 
3. Si le fichier est un clip audio, appuyez sur le **Déclencheur** pour lancer la lecture audio. Appuyez sur **OK** pour arrêter la lecture. L'état de lecture s'affiche à l'écran, ainsi que l'icône de lecture.
4. Vous pouvez attacher une note vocale à une image en appuyant sur le bouton **Vocal**. Appuyez de nouveau sur le bouton pour arrêter l'enregistrement. Pour lire un mémo vocal, appuyez sur le bouton **Déclencheur**. Pour savoir comment supprimer une note vocale, voir "Supprimer une note vocale" à la page 34.

Zoom avant

Vous pouvez utiliser la fonctionnalité de zoom numérique pour examiner les détails précis de l'image. Appuyez sur le bouton **Zoomer** pour agrandir l'image et sur le bouton **Zoom arrière** pour réduire le niveau de zoom. Le niveau de zoom est indiqué par la fenêtre zoom au dessus de l'image miniature dans le coin inférieur droit de l'écran.

L'image agrandie est initialement centrée sur l'écran LCD. Pour déplacer la vue et voir différentes parties de l'image agrandie, déplacez le bouton 5 directions vers la gauche, la droite, le haut ou le bas. Le coin inférieur droit affiche l'image miniature ainsi que la zone agrandie en surbrillance.



Supprimer des fichiers

En mode lecture, vous pouvez facilement supprimer toute image ou clip audio/vidéo dont vous n'êtes pas satisfait, avant d'effectuer le transfert vers le PC. Pour supprimer des fichiers non désirés, procédez comme suit :

1. En mode Lecture, utilisez le bouton 5 directions pour parcourir l'image ou le clip audio/vidéo que vous voulez effacer.
2. Déplacez le bouton 5 directions vers le bas pour afficher le menu **Effacer**.
3. A l'aide du bouton 5 directions, sélectionnez une des options suivantes :
 - Toutes : Efface tous les fichiers
 - Actuelle : Efface le fichier actuellement sélectionné uniquement.
 - Annuler : Annule l'opération de suppression.
4. Appuyez sur **OK** pour confirmer l'opération. Les fichiers sélectionnés sont supprimés.



Protéger des fichiers

Pour verrouiller des images ou des clips audio/vidéo, afin de prévenir toute suppression accidentelle, procédez comme suit :

1. En mode Lecture, utilisez le bouton 5 directions pour parcourir l'image ou le clip audio/vidéo que vous voulez protéger.
2. Déplacez le bouton 5 directions vers le haut pour afficher le menu **Verrou**.
3. A l'aide du bouton 5 directions, sélectionnez une des options suivantes :
 - Actuelle
 - Toutes
 - Annuler
4. Appuyez sur **OK** pour confirmer l'opération. Les fichiers sélectionnés sont verrouillés.



Si le fichier sélectionné était auparavant verrouillé, le menu **Déverr.** s'affiche lorsque vous déplacez le bouton 5 directions vers le haut. Enlever le verrou si nécessaire, d'une manière similaire, pour verrouiller l'image.

Éditer des images

Le menu de lecture dispose de différentes options pour vous permettre d'éditer les images en les redimensionnant, en les rognant, ou en les faisant tourner. Veuillez vous reporter Veuillez vous reporter aux sections suivantes pour plus de détails.

Redimensionner des images

Pour redimensionner une image, procédez comme suit :

1. En mode Lecture, utilisez le bouton 5 directions pour parcourir l'image que vous voulez redimensionner.
2. Appuyez sur **Menu**.
3. Déplacez le bouton 5 directions vers la gauche ou la droite pour naviguer dans le menu **Éditer**.
4. Déplacez le bouton 5 directions vers le haut ou le bas pour sélectionner le sous-menu **Redimensionner**.
5. Déplacez le bouton 5 directions vers la droite pour ouvrir le sous-menu **Redimensionner**.
6. Déplacez le bouton 5 directions vers le haut ou le bas pour sélectionner une des options de redimensionnement : VGA, 1.3M, 3.1M ou 5.0M.
7. Appuyez sur **OK** une fois terminé.

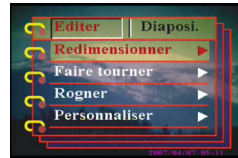

Faire tourner des images

Pour faire tourner une image, procédez comme suit :

1. En mode Lecture, utilisez le bouton 5 directions pour parcourir l'image que vous voulez faire tourner.
2. Appuyez sur **Menu**.
3. Déplacez le bouton 5 directions vers la gauche ou la droite pour naviguer dans le menu **Éditer**.
4. Déplacez le bouton 5 directions vers le haut ou le bas pour sélectionner le sous-menu **Faire tourner**.
5. Déplacez le bouton 5 directions vers la droite pour ouvrir le sous-menu **Faire tourner**.



6. Déplacez le bouton 5 directions vers le haut ou le bas pour sélectionner une des options suivantes :
 - Faire tourner
 - Enregistrer
 - Annuler
7. Appuyez sur **OK** une fois terminé.



Rogner les fichiers

La fonctionnalité de rognage vous permet de couper les parties superflues de l'image. Pour rogner une image, procédez comme suit :

1. En mode Lecture, utilisez le bouton 5 directions pour parcourir l'image que vous voulez rogner.
2. Appuyez sur **Menu**.
3. Déplacez le bouton 5 directions vers la gauche ou la droite pour naviguer dans le menu **Éditer**.
4. Déplacez le bouton 5 directions vers le haut ou le bas pour sélectionner le sous-menu **Rogner**.
5. Déplacez le bouton 5 directions vers la droite pour ouvrir le sous-menu **Rogner**.
6. Déplacez le bouton 5 directions vers le haut ou le bas pour sélectionner une des options suivantes :
 - 4:3
 - 3:2
7. Déplacez le bouton 5 directions vers la droite pour commencer à rogner.
8. La fenêtre de rognage s'affiche sur l'image. Utilisez le bouton 5 directions pour déplacer la fenêtre de rognage et sélectionnez la zone à rogner.
9. Appuyez sur **OK** une fois terminé.



Supprimer une note vocale

Vous pouvez utiliser le menu de lecture pour supprimer une note vocale attachée à une image. Pour supprimer une note vocale, procédez comme suit:

1. En mode Lecture, utilisez le bouton 5 directions pour parcourir jusqu'à l'image souhaitée avec une note vocale.
2. Appuyez sur **Menu**.
3. Déplacez le bouton 5 directions vers la gauche ou la droite pour naviguer dans le menu **Éditer**.
4. Déplacez le bouton 5 directions vers le haut ou le bas pour sélectionner le sous-menu **Note vocale**.
5. Déplacez le bouton 5 directions vers la droite pour ouvrir le sous-menu **Note vocale**.
6. Sélectionnez **Supprimer** pour supprimer la note vocale attachée à une image ou sélectionnez **Annuler** pour annuler l'opération.
7. Appuyez sur **OK** une fois terminé.

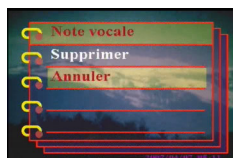

Utilisation de la fonction diaporama

La fonctionnalité diaporama de l'appareil vous permet de visualiser toutes les images automatiquement sur l'écran LCD. Vous pouvez régler l'intervalle, le sens, etc. du diaporama et personnaliser le diaporama selon vos besoins.

Remarque : Les clips audio/vidéo ne sont pas lus pendant le diaporama. La première image des clips vidéo s'affiche pendant le diaporama.

Veillez vous reporter aux sections suivantes pour régler un diaporama.

Régler le point de départ

Pour spécifier le point de départ du diaporama, procédez comme suit :

1. Appuyez sur **Menu**.
2. Déplacez le bouton 5 directions vers la gauche ou la droite pour naviguer dans le menu **Diaposi**.
3. Déplacez le bouton 5 directions vers le haut ou le bas pour sélectionner le sous-menu **Diaporama**.
4. Déplacez le bouton 5 directions vers la droite pour ouvrir le sous-menu **Diaporama**.
5. Déplacez le bouton 5 directions vers le haut ou le bas pour sélectionner une des options suivantes :
 - partir de la présente
 - partir de la première
 - partir de la dernière
6. Appuyez sur **OK** une fois terminé.

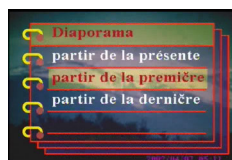
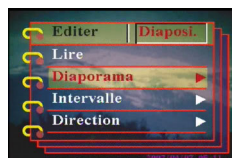

Régler l'intervalle du diaporama

Pour spécifier l'intervalle entre deux images consécutives pendant le diaporama, procédez comme suit :

1. Appuyez sur **Menu**.
2. Déplacez le bouton 5 directions vers la gauche ou la droite pour naviguer dans le menu **Diaposi.**
3. Déplacez le bouton 5 directions vers le haut ou le bas pour sélectionner le sous-menu **Intervalle**.
4. Déplacez le bouton 5 directions vers la droite pour ouvrir le sous-menu **Intervalle**.
5. Déplacez le bouton 5 directions vers le haut ou le bas pour sélectionner une des options suivantes pour l'intervalle :
 - 1 sec
 - 3 sec
 - 5 sec
6. Appuyez sur **OK** une fois terminé.

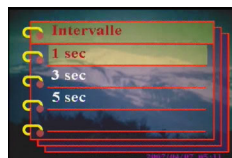
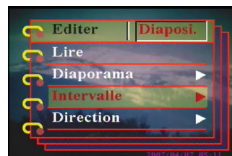

Régler la direction

Pour spécifier l'ordre dans lequel le diaporama affiche les images, procédez comme suit :

1. Appuyez sur **Menu**.
2. Déplacez le bouton 5 directions vers la gauche ou la droite pour naviguer dans le menu **Diaposi.**
3. Déplacez le bouton 5 directions vers le haut ou le bas pour sélectionner le sous-menu **Direction**.
4. Déplacez le bouton 5 directions vers la droite pour ouvrir le sous-menu **Direction**.
5. Déplacez le bouton 5 directions vers le haut ou le bas pour sélectionner une des options suivantes :
 - Arrière
 - Avant
6. Appuyez sur **OK** une fois terminé.

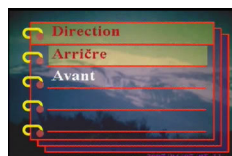
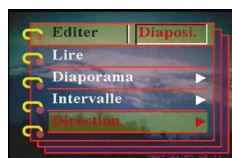

Répéter le diaporama

Pour répéter le diaporama en boucle, procédez comme suit :

1. Appuyez sur **Menu**.
2. Déplacez le bouton 5 directions vers la gauche ou la droite pour naviguer dans le menu **Diaposi**.
3. Déplacez le bouton 5 directions vers le haut ou le bas pour sélectionner le sous-menu **Répéter**.
4. Déplacez le bouton 5 directions vers la droite pour ouvrir le sous-menu **Répéter**.
5. Déplacez le bouton 5 directions vers le haut ou le bas pour sélectionner **Oui** pour répéter le diaporama ou **Non** pour afficher le diaporama une seule fois.
6. Appuyez sur **OK** une fois terminé.

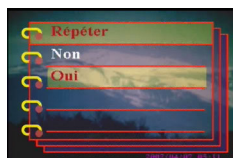
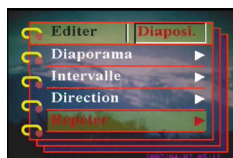

Lancer le diaporama

Une fois le diaporama réglé, vous êtes maintenant prêt à lancer le diaporama. Pour lancer le diaporama, procédez comme suit :

1. Appuyez sur **Menu**.
2. Déplacez le bouton 5 directions vers la gauche ou la droite pour naviguer dans le menu **Diaposi**.
3. Déplacez le bouton 5 directions vers la gauche ou la droite pour ouvrir le sous-menu **Lire**.
4. Appuyez sur **OK**. Le diaporama démarre. Appuyez sur le bouton **OK** à tout moment pour arrêter le diaporama.

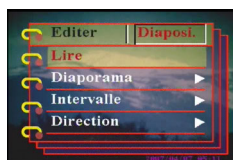

Demander des tirages

Vous pouvez régler les informations d'impression pour imprimer des images numériques prises avec votre Appareil photo numérique. Veuillez vous reporter aux sections suivantes pour obtenir plus d'informations :

Utiliser DPOF

Le DPOF (Digital Print Order Format) renvoie au format utilisé pour enregistrer les spécifications d'impression des images. Utilisez la procédure suivante pour régler les informations DPOF pour une image donnée.

1. En mode Lecture, utilisez le bouton 5 directions pour aller sur l'image que vous voulez.
2. Appuyez sur **Menu**.
3. Déplacez le bouton 5 directions vers la gauche ou la droite pour naviguer dans le menu **Imprimer**.
4. Déplacez le bouton 5 directions vers le haut ou le bas pour sélectionner le sous-menu **DPOF**.
5. Déplacez le bouton 5 directions vers la droite pour ouvrir le sous-menu **DPOF**.
6. Utilisez le bouton 5 directions pour sélectionner **Actuelle** pour régler les informations DPOF de l'image actuelle ou **Réinitialiser** pour supprimer les informations DPOF de l'image.
7. Appuyez sur **OK**.

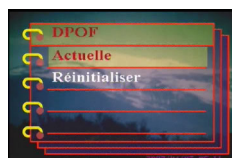
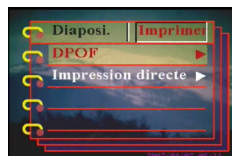

Les informations DPOF sont stockées avec l'image comme indiqué par l'icône DPOF. Ces informations vous permettent de faire des tirages de l'image à l'aide d'une imprimante compatible DPOF.



Utiliser l'impression directe

Vous pouvez également connecter une imprimante au Appareil photo numérique à l'aide du port USB et effectuer des tirages directement. Pour régler le nombre de tirages pour une image, procédez comme suit :

1. En mode Lecture, utilisez le bouton 5 directions pour aller sur l'image que vous voulez.
2. Appuyez sur **Menu**.
3. Déplacez le bouton 5 directions vers la gauche ou la droite pour naviguer dans le menu **Imprimer**.
4. Déplacez le bouton 5 directions vers le haut ou le bas pour sélectionner le sous-menu **Impression directe**.
5. Déplacez le bouton 5 directions vers la droite pour ouvrir le sous-menu **Impression directe**.
6. Utilisez le bouton 5 directions pour sélectionner **Actuelle** pour imprimer l'image actuelle ou **Annuler** pour annuler l'opération.
7. Appuyez sur **OK**.
8. Utilisez le bouton 5 directions pour sélectionner l'option **Copies** et régler le nombre de copies à imprimer en déplaçant le bouton vers la gauche ou vers la droite.
9. Sélectionnez l'option **Imprimer** et appuyez sur **OK** pour lancer l'impression.

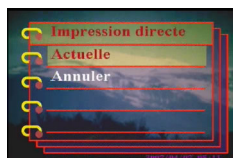
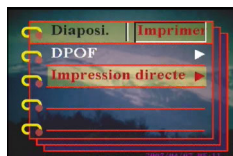

Chapitre 5 Se brancher sur un PC ou une TV

Ce chapitre décrit comment brancher le Appareil photo numérique sur une TV pour voir vos images et vidéos, ou sur un PC pour transférer vos fichiers.

Se brancher sur un PC

Vous pouvez connecter votre appareil photo à un ordinateur à l'aide du port USB et transférer des photos sur votre ordinateur. Vous pouvez également utiliser l'appareil comme webcam et l'utiliser ainsi pour de la visioconférence. Référez-vous aux sections suivantes pour obtenir plus d'informations.

Installer les logiciels

Le CD logiciels fourni avec le Appareil photo numérique contient le pilote logiciel requis pour utiliser l'appareil comme une webcam et pour transférer des données depuis elle. Il contient également différentes applications logicielles pour vous aider à visualiser et éditer vos photos et vidéos numériques. Pour installer les logiciels, procédez comme suit:

1. Insérez le CD dans le lecteur de CD de votre PC. Le menu du CD s'affiche.
2. Sélectionnez une des options suivantes:
 - Pilote de l'appareil photo numérique
 - Ulead Photo Explorer 8.0SE
 - Ulead Video Studio 7.0SE
 - Ulead Cool 360
 - Acrobat Reader
 - Manuel d'utilisation
3. Cliquez sur **Installer** pour démarrer l'installation. Suivez les instructions à l'écran pour terminer l'installation.

Modifier le réglage USB

Vous pouvez utiliser l'appareil comme périphérique de stockage et pour transférer des photos vers le PC. Vous pouvez également l'utiliser comme webcam pour de la visioconférence. Pour configurer le réglage USB, procédez comme suit :

1. En mode Image, appuyez sur **Menu** pour afficher le menu.
2. Déplacez le bouton 5 directions vers la gauche ou la droite pour naviguer dans le menu **Config.**
3. Déplacez le bouton 5 directions vers le haut ou le bas pour sélectionner le sous-menu **USB.**
4. Déplacez le bouton 5 directions vers la droite pour ouvrir le sous-menu **USB.**
5. Déplacez le bouton 5 directions vers le haut ou le bas pour sélectionner une des options suivantes :
 - Stockage
 - Caméra PC
6. Appuyez sur **OK** une fois terminé.

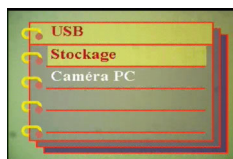
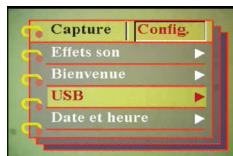

Brancher le câble USB

Pour brancher l'appareil sur le PC, procédez comme suit :

1. Allumez l'appareil.
2. Branchez l'appareil photo numérique sur l'ordinateur à l'aide du câble USB.
3. L'écran LCD affiche la Mémoire ou l'Appareil Photo et ensuite s'éteint. Tous les boutons de l'appareil sont désactivés.

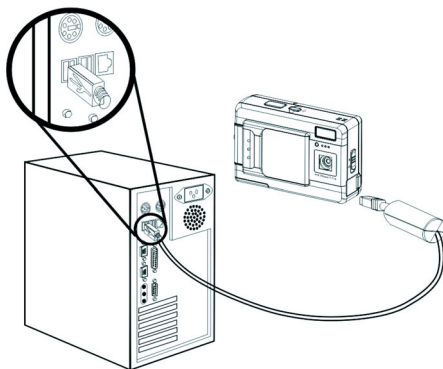

Se brancher sur une TV

Vous pouvez brancher l'appareil photo numérique sur une TV et utiliser l'écran de la TV pour voir vos images et lire vos clips vidéos.

Régler le mode de sortie

Avant de brancher l'appareil sur la TV, il vous faut régler le mode de sortie TV et vous assurer qu'il correspond à celui de votre TV. Pour régler le mode de sortie TV, procédez comme suit:

1. En mode Image, appuyez sur **Menu** pour afficher le menu.
2. Déplacez le bouton 5 directions vers la gauche ou la droite pour naviguer dans le menu **Config.**
3. Déplacez le bouton 5 directions vers le haut ou le bas pour sélectionner le sous-menu **Sortie TV.**
4. Déplacez le bouton 5 directions vers la droite pour ouvrir le sous-menu **Sortie TV.**
5. Déplacez le bouton 5 directions vers le haut ou le bas pour sélectionner l'option **NTSC** ou **PAL.**
6. Appuyez sur **OK** une fois terminé.

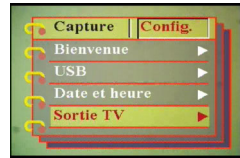

Visualiser les images sur la TV

Pour visualiser les images et les vidéos sur la TV, procédez comme suit:

1. Allumez l'appareil et faites-le basculer en mode Lecture à l'aide du bouton de mode.
2. Reliez la prise de sortie TV de votre appareil photo numérique aux ports d'entrée audio / vidéo de votre TV à l'aide du câble AV fourni. L'écran LCD s'éteint.
3. Utilisez les procédures décrites dans "Revoir les photos ou les clips vidéo" à la page 29 pour lire les fichiers de votre appareil.

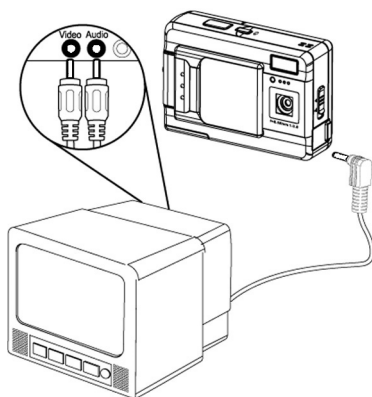

Spécifications

Capteur d'image	CMOS 1/1,8 pouce
Résolution	3.1 mégapixels (2074 × 1540 pixels)
Résolution extrapolée	12 mégapixels
Vitesse d'obturation	1/6~ 1/4000 seconde
Zoom	Zoom numérique × 8
LCD	TFT LTPS 2,5 pouces
Mémoire interne	32 Mo de SDRAM
Supports pris en charge	Cartes Secure Digital
Image	JPEG/EXIF 2.1/DPOF
Vidéo	AVI (CIF)
Audio	WAV
Connexions	USB 2.0
Alimentation	2 × piles AAA
Poids	85 g

Messages d'erreur

Message d'erreur	Causes possibles	Solutions
Carte pleine	La carte est pleine, plus aucun fichier ne peut être stocké sur cette carte.	Effacez quelques fichiers ou insérez une autre carte.
Protection en écriture	La carte a été protégée en écriture.	Déplacez l'interrupteur de protection en écriture de la carte pour désactiver la protection
Erreur carte	<ul style="list-style-type: none"> • La carte est peut être endommagée. • La carte a peut être besoin d'être formatée. 	<ul style="list-style-type: none"> • Formatez la carte • Insérez une autre carte.
Erreur image	L'image ne peut pas être visualisée avec cet appareil	Visualisez l'image sur un ordinateur. Si l'image ne peut pas être visualisée, le fichier est peut-être endommagé.
Pas d'image	Il n'y a pas de fichiers dans la mémoire ou sur la carte.	<ul style="list-style-type: none"> • Prenez des images ou tournez une vidéo. • Insérez une autre carte.
Config. carte	La carte n'est pas formatée	Formatez la carte
Piles déchargées	Les piles n'ont plus assez de charge pour faire fonctionner l'appareil.	<ul style="list-style-type: none"> • Remplacez les piles. • Rechargez les piles.