

## Manuel d'utilisation



## **Introduction**

|                                    |   |
|------------------------------------|---|
| Fonctionnalités .....              | 1 |
| Contenu de l'emballage .....       | 2 |
| Vue d'ensemble de l'appareil ..... | 2 |

## **Démarrage**

|  |   |
|--|---|
| Attacher la dragonne. ....                 | 5 |
| Insérer les batteries .....                | 5 |
| Allumer et éteindre l'appareil .....       | 6 |
| Insérer une carte SD .....                 | 6 |
| Utilisation de l'écran LCD .....           | 7 |
| Modifier les réglages LCD .....            | 7 |
| Comprendre les icônes de l'écran LCD ..... | 8 |

## **Prendre des images ou des vidéos**

|   |    |
|---|----|
| Sélectionner le mode de l'appareil .....                    | 11 |
| Prendre des images .....                                    | 11 |
| Régler l'appareil à l'aide des boutons de l'appareil .....  | 12 |
| Utilisation du zoom numérique .....                         | 12 |
| Utilisation du flash .....                                  | 12 |
| Utilisation du retardateur .....                            | 13 |
| Prendre des séquences .....                                 | 13 |
| Modifier le réglage du mise au point .....                  | 14 |
| Enregistrement de vidéos .....                              | 14 |
| Ajuster les réglages de l'appareil à l'aide des menus. .... | 15 |
| Utilisation des réglages de Scène .....                     | 15 |
| Régler la résolution .....                                  | 16 |
| Régler l'horodatage .....                                   | 16 |
| Régler la balance des blancs .....                          | 17 |
| Ajuster Rég. EV .....                                       | 18 |
| Régler l'exposition envir. ....                             | 19 |
| Régler la qualité .....                                     | 20 |
| Personnaliser l'appareil. ....                              | 21 |
| Activer les Effets son .....                                | 21 |

|  |    |
|--|----|
| Régler l'image de bienvenue .....                | 21 |
| Modifier les options USB .....                   | 22 |
| Régler la date et l'heure .....                  | 22 |
| Régler la sortie TV .....                        | 22 |
| Régler la fréquence .....                        | 23 |
| Régler la fonction d'arrêt auto .....            | 24 |
| Régler la langue .....                           | 24 |
| Restaurer les réglages par défaut .....          | 26 |
| Formater la mémoire .....                        | 26 |
| Jouer à des jeux sur l'écran de l'appareil ..... | 27 |
| <b>Revoir les photos ou les clips vidéo</b>      |    |
| Zoomer .....                                     | 30 |
| Supprimer des fichiers .....                     | 31 |
| Protéger des fichiers .....                      | 31 |
| Éditer des images .....                          | 32 |
| Redimensionner des images .....                  | 32 |
| Faire tourner des images .....                   | 32 |
| Rogner les fichiers .....                        | 33 |
| Supprimer une note vocale .....                  | 34 |
| Utilisation de la fonction diaporama .....       | 35 |
| Régler le point de départ .....                  | 35 |
| Régler l'intervalle du diaporama .....           | 36 |
| Régler la direction .....                        | 36 |
| Répéter le diaporama .....                       | 37 |
| Démarrer le diaporama .....                      | 37 |
| Demander des tirages .....                       | 38 |
| Utiliser DPOF .....                              | 38 |
| Utiliser l'impression directe .....              | 39 |
| <b>Se brancher sur un PC ou une TV</b>           |    |
| Se brancher sur un PC .....                      | 41 |
| Installer le logiciel .....                      | 41 |
| Modifier le réglage USB .....                    | 42 |
| Brancher le câble USB .....                      | 42 |
| Se brancher sur une TV .....                     | 43 |
| Régler le mode de sortie .....                   | 43 |

Visualiser les images sur la TV .....44

**Annexe**

Spécifications .....45

Messages d'erreur .....46



# Chapitre 1 Introduction

Félicitation pour votre achat de l'appareil photo numérique . Votre Appareil photo numérique est compact et ergonomique, et capable de prendre des images à des résolutions allant jusqu'à 12 Méga pixels (4032 x 3024 pixels, en résolution extrapolée). Le Appareil photo numérique peut également enregistrer des films et dispose d'une zoom numérique  $\times 8$ .

## Fonctionnalités

- Design compact et stylé
- Zoom numérique  $\times 8$
- 5.0 Méga pixels CMOS Haute résolution (2592 x 1944 pixels)
- Résolution maximale de 12 Méga pixels (4032 x 3024 pixels, en résolution extrapolée)
- Résolution en capture vidéo de 320 x 240, 30 im/s;  
640 x 480, 24 im/s
- LCD 1.5-pouce pratique
- Note vocale
- Prise en charge des cartes support SD
- 16 MB de mémoire intégrée
- Mode retardateur
- Mode de prise de vue en rafale
- Port USB 2.0 haute vitesse
- Sortie TV
- Microphone et haut-parleur intégrés

## Contenu de l'emballage

Assurez-vous que votre emballage contient les composants suivants. Si quoi que ce soit manquait ou était endommagé, contactez votre revendeur immédiatement. Conservez l'emballage au cas où vous devriez réexpédier le Appareil photo numérique à l'avenir.

- Appareil photo numérique
- Dragonne
- Guide de prise en main rapide
- Manuel d'utilisation (sur CD)
- 2 × Batteries AA
- Câble USB
- CD-ROM contenant les pilotes et les logiciels
- Câble Audio/Vidéo

## Vue d'ensemble de l'appareil

Familiarisez-vous avec les commandes du Appareil photo numérique grâce aux illustrations ci-dessous.

### Vue de face

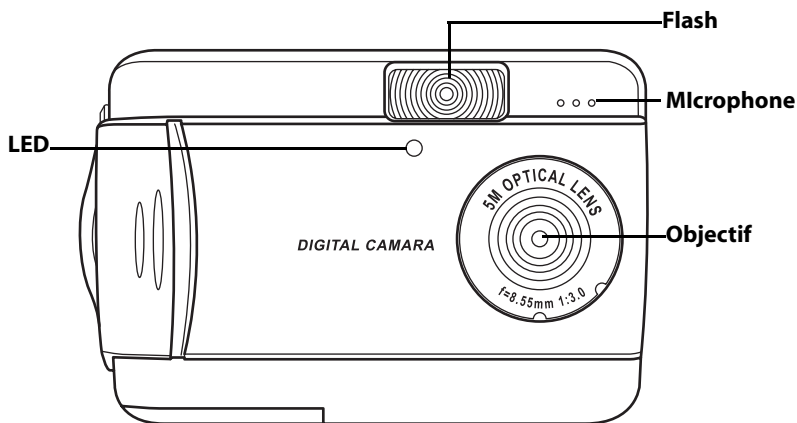



### Vue arrière

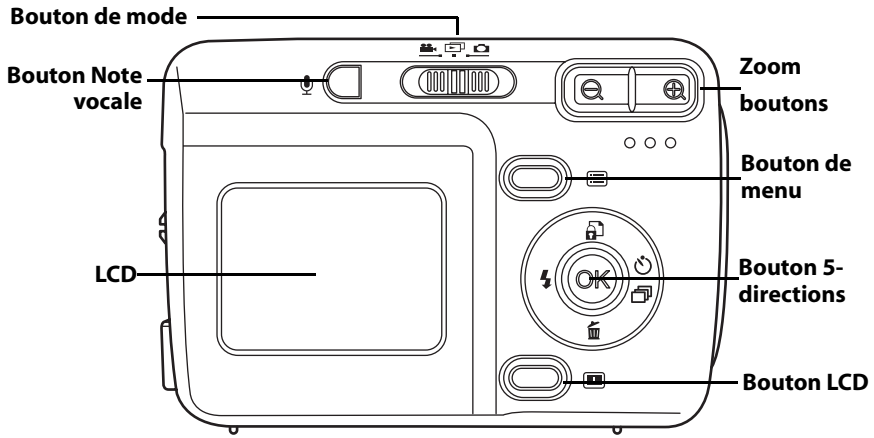

### Vues de côtés

Droit

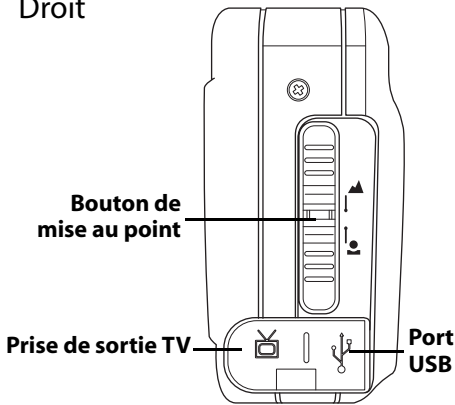

Gauche

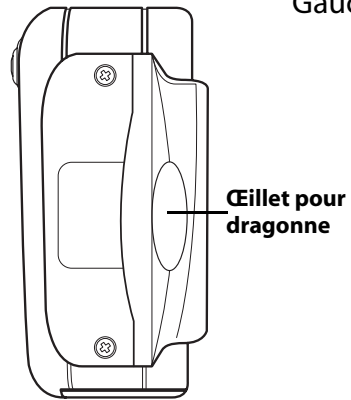

## Vue de dessus

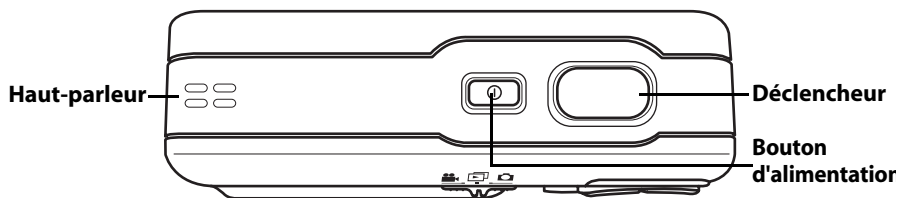

## Vue de dessous

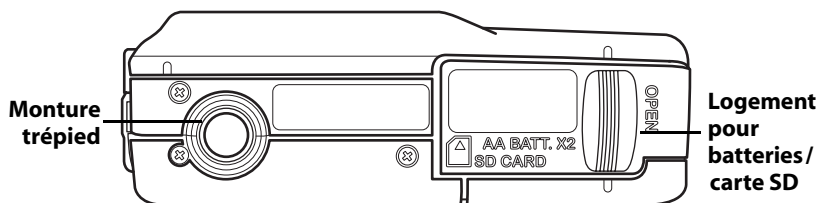

### Attacher la dragonne.

1. Enfilez la boucle courte de la dragonne à travers l'oeillet de l'appareil.
2. Enfilez la boucle longue de la dragonne à travers la boucle courte.
3. Tirez et serrez la boucle longue.

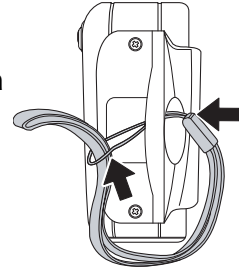

### Insérer les batteries

1. Faites coulisser le couvercle du logement batteries/carte mémoire situé sous l'appareil, dans la direction indiquée par la flèche.
2. Ouvrez le couvercle.

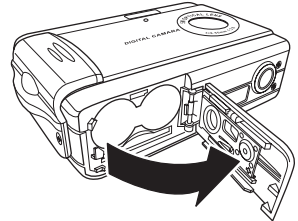
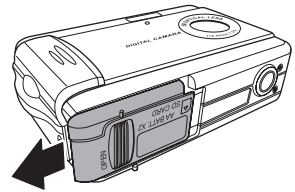

3. Insérez les batteries dans le compartiment en respectant la polarité.

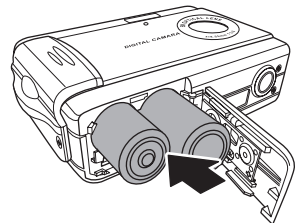

4. Refermez le couvercle et remettez le en place dans la direction indiquée par la flèche.

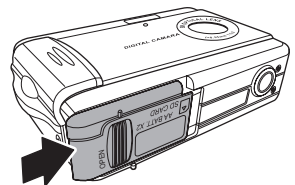

## Allumer et éteindre l'appareil

Appuyez sur le bouton **d'alimentation** sur le dessus de l'appareil pour allumer l'appareil.

Bouton d'alimentation

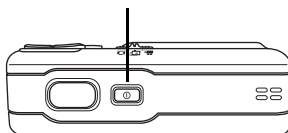

Appuyez sur le bouton **d'alimentation** à nouveau pour éteindre l'appareil.

## Insérer une carte SD

1. Faites coulisser le couvercle du logement batteries/carte mémoire situé sous l'appareil, dans la direction indiquée par la flèche.

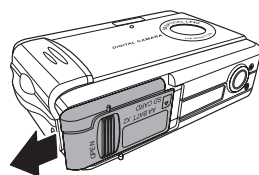

2. Ouvrez le couvercle.

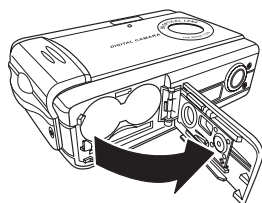

3. Insérez une carte SD dans le slot, face étiquette dirigée vers l'avant de l'appareil jusqu'à ce qu'elle se encliquette à sa place.

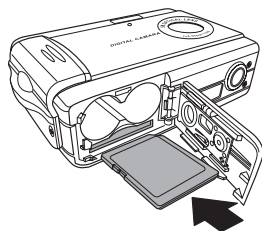

Remarque : Les cartes SD ne peuvent être insérées que dans un seul sens. Si la carte ne rentre pas facilement dans le slot, ne forcez pas. Assurez-vous que la carte est orientée correctement.

4. Refermez ensuite le couvercle et remettez le en place dans la direction indiquée par la flèche.

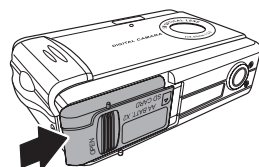

## Utilisation de l'écran LCD

Le LCD fonctionne comme un viseur, vous permettant de cadrer les images et la vidéo en mode Image ou Vidéo, et de visualiser les images et la vidéo en mode Lecture. Le LCD vous permet d'ajuster les réglages de l'appareil via des menus sur écran.

Le LCD affiche des icônes pour indiquer les réglages de l'appareil.

### *Modifier les réglages LCD*

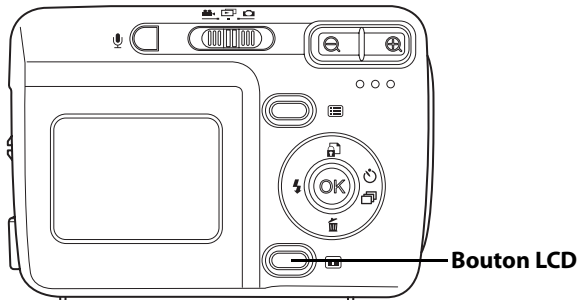

Le LCD démarre en réglage normal. En mode Image ou Vidéo :

- Appuyez sur le bouton **LCD** une fois pour activer la grille de cadrage rouge.
- Appuyez sur le bouton **LCD** à nouveau pour désactiver la grille de cadrage et les icônes.
- Appuyez sur le bouton **LCD** à nouveau pour éteindre le LCD.
- Appuyez sur le bouton **LCD** à nouveau pour allumer le LCD et afficher les icônes.

En mode Lecture :

- Appuyez sur le bouton **LCD** pour éteindre les icônes.
- Appuyez sur le bouton **LCD** à nouveau pour éteindre le LCD.
- Appuyez sur le bouton **LCD** à nouveau pour allumer le LCD et afficher les icônes.

## Comprendre les icônes de l'écran LCD

Chaque mode dispose de différentes icônes pour indiquer les réglages.

### Mode image

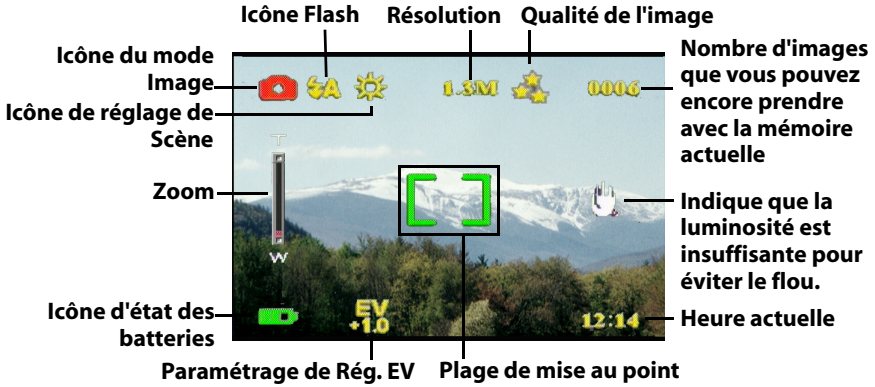

### Mode Lecture

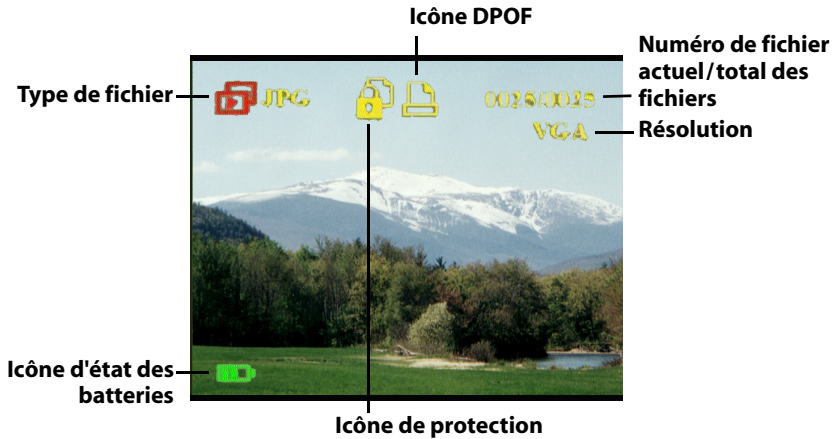

## Mode Vidéo

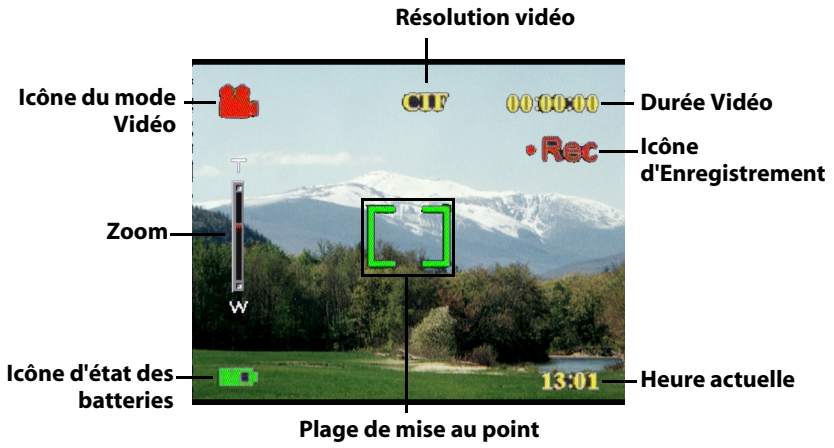





# Chapitre 3 Prendre des images ou des vidéos

## Sélectionner le mode de l'appareil

Èe Appareil photo numérique dispose de deux modes de capture : Image et Vidéo. Utilisez le mode Image pour capturer des images fixes et de l'audio. Utilisez le mode Vidéo pour capturer de la vidéo et de l'audio.

Utilisez le troisième mode, le mode Lecture, pour visualiser les images et les vidéos, et pour écouter l'audio.

Utilisez le bouton de **Mode** pour basculer entre les modes.

Basculer entre les modes

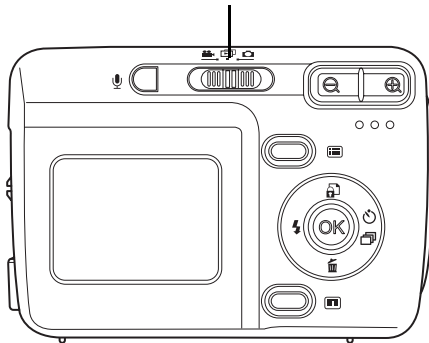

- Déplacez le bouton vers la gauche pour sélectionner le mode Vidéo.
- Déplacez le bouton vers le centre pour sélectionner le mode Lecture.
- Déplacez le bouton vers la droite pour sélectionner le mode Image.

## Prendre des images

1. Allumez l'appareil. Assurez-vous que l'appareil est en mode Image.
2. Cadrez l'image à l'aide du LCD.
3. Appuyez sur le **Déclencheur**.



## Régler l'appareil à l'aide des boutons de l'appareil

Vous pouvez ajuster les réglages de l'appareil pour prendre de meilleures images.

### Utilisation du zoom numérique

L'appareil dispose d'un zoom numérique  $\times 8$  qui vous permet d'agrandir le sujet sans vous rapprocher.

1. Allumez l'appareil. Assurez-vous que l'appareil est en mode Image ou Vidéo.
2. Cadrez l'image à l'aide du LCD.
3. Appuyez sur le bouton **Zoomer** pour augmenter le zoom et prendre un gros plan du sujet avec plus de détails. Appuyez sur le bouton **Dézoomer** pour diminuer le zoom et prendre un plan plus large avec moins de détails.
4. Appuyez sur le **Déclencheur** pour prendre une image.

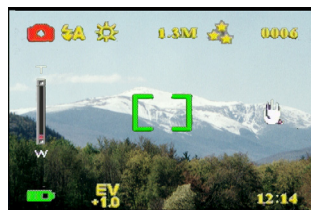

### Utilisation du flash

Le flash dispose de trois réglages pour différentes conditions de luminosité. Déplacez le bouton 5-directions vers la gauche de façon répétée pour permuter entre les différents réglages de flash.

| Icône | Description   |
|-------|---|
|       | Le flash est déclenché automatiquement si nécessaire. |
|       | Le flash est activé.                                  |
|       | Le flash est désactivé.                               |

### Utilisation du retardateur

Le retardateur vous permet de prendre des images et des vidéos en gardant les mains libres, pour des autoportraits ou des photos de groupe.

1. Allumez l'appareil. Assurez-vous que l'appareil est en mode Image.
2. Installez l'appareil sur une surface stable telle qu'un trépied ou une table et cadrez l'image.
3. Cadrez l'image, en faisant les réglages de zoom et du flash nécessaires.
4. Le retardateur dispose de deux réglages de délai.  
Appuyez sur la flèche **Droite** une fois pour activer le retardateur avec un délai de deux secondes. L'icône apparaît.  
Appuyez sur la flèche **Droite** à nouveau pour régler le délai sur 10 secondes. L'icône apparaît.
5. Appuyez sur le **Déclencheur**. Le compteur commence le compte à rebours sur le LCD. La LED à l'avant de l'appareil clignote une fois par seconde pour le compte à rebours.

Remarque : Pour annuler le retardateur, appuyez sur le bouton Droite jusqu'à ce que plus aucune icône ne s'affiche.

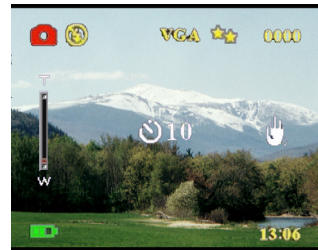

### Prendre des séquences



Vous pouvez prendre des séquences d'images rapidement, l'une après l'autre, à l'aide du réglage de séquence. Vous pouvez utiliser ceci pour faire une série d'images sur une action.

1. Allumez l'appareil. Assurez-vous que l'appareil est en mode Image.
2. Appuyez sur la flèche **Droite** trois fois pour activer le réglage de Séquence. L'icône apparaît.
3. Cadrez l'image à l'aide du LCD.
4. Appuyez sur le **Déclencheur**.



### *Modifier le réglage du mise au point*

Vous pouvez modifier le réglage de mise au point du Appareil photo numérique pour différentes conditions. Modifiez le réglage à l'aide du bouton **Mise au point** .

| Icône   | Description  |
|---|--|
|  | Ajuste le réglage de mise au point pour les sujets proches de l'objectif.  |
|  | Ajuste le réglage de mise au point pour les sujets éloignés de l'objectif. |

### **Enregistrement de vidéos**

1. Allumez l'appareil. Assurez-vous que l'appareil est en mode Vidéo.
2. Cadrez l'image à l'aide du LCD.
3. Appuyez sur le **Déclencheur**. L'enregistrement vidéo démarre.
4. Appuyez sur le **Déclencheur** une fois que vous avez terminé d'enregistrer.

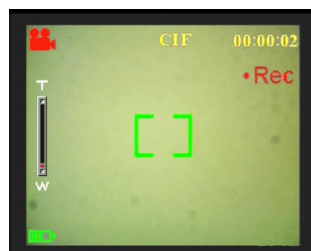

## Ajuster les réglages de l'appareil à l'aide des menus.

Vous pouvez ajuster les réglages à l'aide des menus à l'écran. Ceci vous permet de configurer les réglages de l'appareil et de capturer des images avec une qualité optimale.

Remarque : Le LCD doit être allumé pour accéder au menu sur écran.

### Utilisation des réglages de Scène

Utilisez cet élément de menu pour spécifier un réglage selon l'environnement lumineux dans lequel vous prenez des images. Pour régler la scène, procédez comme suit :

1. Allumez l'appareil et basculez en mode Image.
2. Appuyez sur **Menu**.
3. Déplacez le bouton 5-directions vers la gauche ou la droite pour naviguer dans le menu de **Capture** (menu **Vidéo** en mode Vidéo).
4. Déplacez le bouton 5-directions vers le haut ou le bas pour sélectionner le sous menu **Scène**.
5. Déplacez le bouton 5-directions vers la droite pour ouvrir le menu **Scène**.
6. Déplacez le bouton 5-directions vers le haut ou le bas pour sélectionner une des options de Scène :
  - Auto
  - Portrait
  - Paysage
  - Scène nocturne
  - Mobile
  - Prise de vue double
  - Sépia
  - N/B
  - Rose
  - Vert
  - Bleu
7. Appuyez sur **OK** une fois terminé.

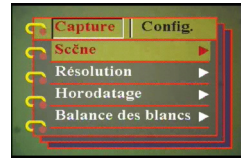

Remarque : En mode vidéo, seuls les options de Scène **Auto**, **Sépie** et **N/B** sont disponibles.

### Régler la résolution

Utilisez cet élément de menu pour sélectionner la résolution de l'image comme suit :

1. Allumez l'appareil et basculez en mode Image.
2. Appuyez sur **Menu**.
3. Déplacez le bouton 5-directions vers la gauche ou la droite pour naviguer dans le menu de **Capture**.
4. Déplacez le bouton 5-directions vers le haut ou le bas pour sélectionner le sous menu **Résolution**.
5. Déplacez le bouton 5-directions vers la droite pour ouvrir le sous menu **Résolution**.
6. Déplacez le bouton 5-directions vers le haut ou le bas pour sélectionner une des options de Scène :
  - 12.0M
  - 10.0M
  - 5.0M
  - 3.1M
  - 1.3M
  - VGA
7. Appuyez sur **OK** une fois terminé.

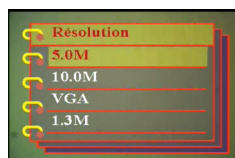
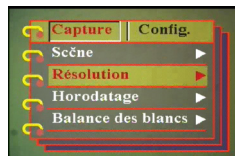

### Régler l'horodatage

Le menu horodatage vous permet de marquer l'heure et la date sur l'image. Pour régler l'horodatage, procédez comme suit :

1. Allumez l'appareil et basculez en mode Image.
2. Appuyez sur **Menu**.
3. Déplacez le bouton 5-directions vers la gauche ou la droite pour naviguer dans le menu de **Capture**.
4. Déplacez le bouton 5-directions vers le haut ou le bas pour sélectionner le sous menu **Horodatage**.
5. Déplacez le bouton 5-directions vers la droite pour ouvrir le menu **Horodatage**.

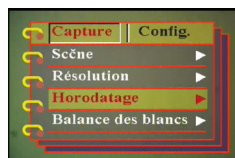

6. Déplacez le bouton 5-directions vers le haut ou le bas pour sélectionner une des options d'horodatage :
  - Date et heure
  - Aucun
  - Date seule
  - Heure seule
7. Appuyez sur **OK** une fois terminé.



### *Régler la balance des blancs*

La balance des blancs vous permet de modifier le pré-réglage de balance des blancs pour vous adapter aux conditions lumineuses dans lesquelles l'image est prise.

1. Allumez l'appareil et basculez en mode Image.
2. Appuyez sur **Menu**.
3. Déplacez le bouton 5-directions vers la gauche ou la droite pour naviguer dans le menu de **Capture**.
4. Déplacez le bouton 5-directions vers le haut ou le bas pour sélectionner le sous menu **Balance des blancs**.
5. Déplacez le bouton 5-directions vers la droite pour ouvrir le sous menu de **Balance des blancs**.
6. Déplacez le bouton 5-directions vers le haut ou le bas pour sélectionner une des options de balance des blancs :
  - Auto
  - Soleil
  - Nuageux
  - Tungstène
  - Fluorescent
7. Appuyez sur **OK** une fois terminé.

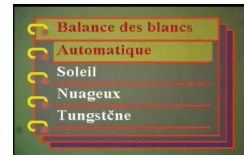
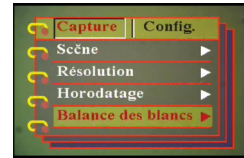

## Ajuster Rég. EV

Le menu Rég. EV vous permet de régler la quantité de lumière qui pénètre dans l'appareil quand vous prenez une image. La compensation EV s'exprime sous forme d'un nombre unique que l'appareil utilise pour calculer la combinaison correcte entre l'ouverture et la vitesse d'obturation, afin de produire des images de qualité optimale. Régler une valeur de compensation EV plus élevée surexpose un cliché tandis qu'une valeur plus faible la sous-expose. L'exposition peut être ajustée entre -2.0 et +2.0. La valeur est indiquée sur l'affichage LCD. Pour modifier la valeur de compensation EV, procédez comme suit :

1. Allumez l'appareil et basculez en mode Image.
2. Appuyez sur **Menu**.
3. Déplacez le bouton 5-directions vers la gauche ou la droite pour naviguer dans le menu de **Capture**.
4. Déplacez le bouton 5-directions vers le haut ou le bas pour sélectionner le sous menu **Rég. EV**.
5. Déplacez le bouton 5-directions vers la droite pour ouvrir le sous menu **Rég. EV**.
6. Déplacez le bouton 5-directions vers le haut ou le bas pour ajuster la valeur EV entre -2.0 et +2.0. Sélectionnez **Normal** pour revenir à la valeur par défaut.
7. Appuyez sur **OK** une fois terminé.

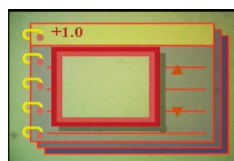
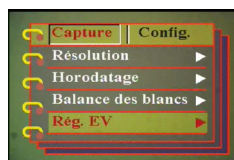



*Régler l'exposition envir.*

Utilisez la procédure suivante pour ajuster l'exposition envir.

1. Allumez l'appareil et basculez en mode Image.
2. Appuyez sur **Menu**.
3. Déplacez le bouton 5-directions vers la gauche ou la droite pour naviguer dans le menu de **Capture**.
4. Déplacez le bouton 5-directions vers le haut ou le bas pour sélectionner le sous menu **Exposition envir.**
5. Déplacez le bouton 5-directions vers la droite pour ouvrir le sous menu **Exposition envir.**
6. Déplacez le bouton 5-directions vers le haut ou le bas pour sélectionner une des valeurs suivantes :
  - 0.3EV
  - 0.5EV
  - 1.0EV
7. Appuyez sur **OK** une fois terminé.

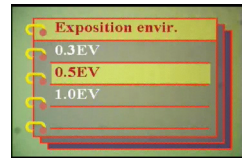
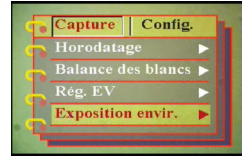

## Régler la qualité

Procédez comme suit pour spécifier la qualité de l'image ou de la vidéo :

1. Allumez l'appareil et basculez en mode Image ou Vidéo.
2. Appuyez sur **Menu**.
3. Déplacez le bouton 5-directions vers la gauche ou la droite pour naviguer dans le menu de **Capture** (menu **Vidéo** en mode Vidéo).
4. Déplacez le bouton 5-directions vers le haut ou le bas pour sélectionner le sous menu **Qualité de l'image** en mode Image ou le sous menu **Qualité vidéo** en mode Vidéo).
5. Déplacez le bouton 5-directions vers le haut ou le bas pour sélectionner une des options de qualité :
  - Mode image
    - Basique 1:16
    - Bonne 1:12
    - Supérieure 1:8
  - Mode Vidéo
6. Appuyez sur **OK** une fois terminé.

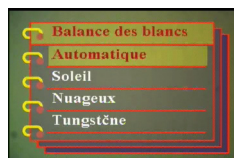
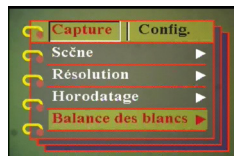

## Personnaliser l'appareil.

Vous pouvez personnaliser l'appareil selon vos préférences. Référez-vous aux sections suivantes pour obtenir plus d'informations.

### Activer les Effets son

Procédez comme suit pour activer les effets son :

1. Allumez l'appareil et basculez en mode Image.
2. Appuyez sur **Menu**.
3. Déplacez le bouton 5-directions vers la gauche ou la droite pour naviguer dans le menu de **Config**.
4. Déplacez le bouton 5-directions vers le haut ou le bas pour sélectionner le sous menu **Effets son**.
5. Déplacez le bouton 5-directions vers la droite pour ouvrir le sous menu **Effets son**.
6. Déplacez le bouton 5-directions vers le haut ou le bas pour sélectionner **Activé** pour permettre les effets son ou **Coupé** pour les désactiver.
7. Appuyez sur **OK** une fois terminé.

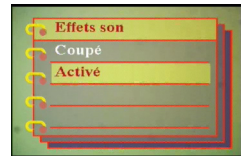

### Régler l'image de bienvenue

Utilisez la procédure suivante pour spécifier l'image de bienvenue affichée lorsque l'appareil est allumé.

1. Allumez l'appareil et basculez en mode Image.
2. Appuyez sur **Menu**.
3. Déplacez le bouton 5-directions vers la gauche ou la droite pour naviguer dans le menu de **Config**.
4. Déplacez le bouton 5-directions vers le haut ou le bas pour sélectionner le sous menu **Bienvenue**.
5. Déplacez le bouton 5-directions vers la droite pour ouvrir le sous menu **Bienvenue**.
6. Déplacez le bouton 5-directions vers le haut ou le bas pour sélectionner une des options suivantes :
  - Auto
  - Coupé
  - Image personnalisée
7. Appuyez sur **OK** une fois terminé.

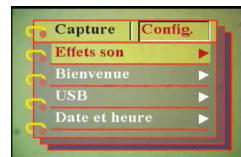

### Modifier les options USB

Utilisez cette option pour spécifier si l'appareil est utilisé pour le stockage ou en tant que Webcam lorsqu'il est connecté au PC. Référez-vous à "Modifier le réglage USB" à la page 42 pour plus de détails.

### Régler la date et l'heure

Utilisez cette option pour régler la date et l'heure comme suit :

1. Allumez l'appareil et basculez en mode Image.
2. Appuyez sur **Menu**.
3. Déplacez le bouton 5-directions vers la gauche ou la droite pour naviguer dans le menu de **Config**.
4. Déplacez le bouton 5-directions vers le haut ou le bas pour sélectionner le sous menu **Date et heure**.
5. Déplacez le bouton 5-directions vers la droite pour ouvrir le sous menu **Date et heure**.
6. Déplacez le bouton 5-directions vers la gauche ou la droite pour vous déplacer entre les différents champs de date (aa/mm/jj) et heure (hh:mm).
7. Déplacez le bouton 5-directions vers le haut ou le bas pour modifier les différents champs de date et d'heure.
8. Appuyez sur **OK** une fois terminé.

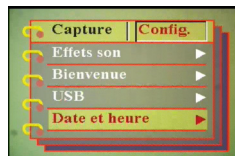

### Régler la sortie TV

Utilisez cette option pour spécifier le format de sortie TV. Voyez "Régler le mode de sortie" à la page 43 pour plus d'informations.

### Régler la fréquence

Utilisez le menu Fréquence pour régler la fréquence de l'appareil. Cette valeur doit être la même que la fréquence de l'alimentation à l'endroit où vous utilisez l'appareil. Ceci évite le scintillement lorsque vous prenez des images ou de la vidéo.

1. Allumez l'appareil et basculez en mode Image.
2. Appuyez sur **Menu**.
3. Déplacez le bouton 5-directions vers la gauche ou la droite pour naviguer dans le menu de **Config**.
4. Déplacez le bouton 5-directions vers le haut ou le bas pour sélectionner le sous menu **Fréquence**.
5. Déplacez le bouton 5-directions vers la droite pour ouvrir le sous menu **Fréquence**.
6. Déplacez le bouton 5-directions vers le haut ou le bas pour sélectionner 50Hz ou 60Hz.
7. Appuyez sur **OK** une fois terminé.

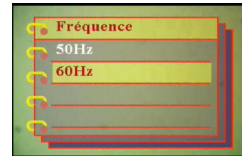
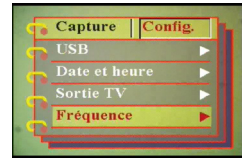

### Régler la fonction d'arrêt auto

La fonction d'arrêt auto éteint automatiquement l'alimentation après une durée spécifique afin de préserver la puissance. Utilisez la procédure suivante pour ajuster l'intervalle d'arrêt auto.

1. Allumez l'appareil et basculez en mode Image.
2. Appuyez sur **Menu**.
3. Déplacez le bouton 5-directions vers la gauche ou la droite pour naviguer dans le menu de **Config**.
4. Déplacez le bouton 5-directions vers le haut ou le bas pour sélectionner le sous menu **Arrêt auto**.
5. Déplacez le bouton 5-directions vers la droite pour ouvrir le sous menu **Arrêt auto**.
6. Déplacez le bouton 5-directions vers le haut ou le bas pour sélectionner une des options suivantes :
  - 1 minute
  - 2 minutes
  - 5 minutes
  - Jamais
7. Appuyez sur **OK** une fois terminé.



### Régler la langue

Pour régler la langue des menus, procédez comme suit :

1. Allumez l'appareil et basculez en mode Image.
2. Appuyez sur **Menu**.
3. Déplacez le bouton 5-directions vers la gauche ou la droite pour naviguer dans le menu de **Config**.
4. Déplacez le bouton 5-directions vers le haut ou le bas pour sélectionner le sous menu **Langue**.
5. Déplacez le bouton 5-directions vers la droite pour ouvrir le sous menu **Langue**.

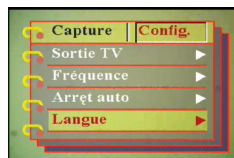

6. Déplacez le bouton 5-directions vers le haut ou le bas pour sélectionner une des options suivantes :

- Anglais
- Allemand
- Français
- Italien
- Espagnol
- Hollandais
- Tchèque
- Polonais
- Russe
- Chinois traditionnel
- Chinois simplifié
- Coréen
- Japonais
- Bulgare
- Portugais



7. Appuyez sur **OK** une fois terminé.

## Restaurer les réglages par défaut

Utilisez le menu Config. pour restaurer les réglages de l'appareil à leurs valeurs par défaut, comme suit :

1. Allumez l'appareil et basculez en mode Image.
2. Appuyez sur **Menu**.
3. Déplacez le bouton 5-directions vers la gauche ou la droite pour naviguer dans le menu de **Config.**
4. Déplacez le bouton 5-directions vers le haut ou le bas pour sélectionner le sous menu **Défaut.**
5. Déplacez le bouton 5-directions vers la droite pour ouvrir le sous menu **Défaut.**
6. Déplacez le bouton 5-directions vers le haut ou le bas pour sélectionner **Confirmer** pour réinitialiser l'appareil ou **Annuler** pour annuler l'opération.
7. Appuyez sur **OK** une fois terminé.

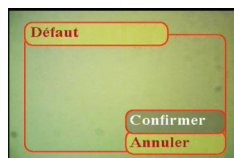
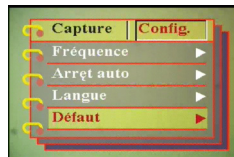

## Formater la mémoire

Utilisez la procédure suivante pour formater la mémoire de l'appareil :

1. Allumez l'appareil et basculez en mode Image.
2. Appuyez sur **Menu**.
3. Déplacez le bouton 5-directions vers la gauche ou la droite pour naviguer dans le menu de **Config.**
4. Déplacez le bouton 5-directions vers le haut ou le bas pour sélectionner le sous menu **Formater.**
5. Déplacez le bouton 5-directions vers la droite pour ouvrir le sous menu **Formater.**
6. Déplacez le bouton 5-directions vers le haut ou le bas pour sélectionner **Confirmer** pour réinitialiser l'appareil ou **Annuler** pour annuler l'opération.
7. Appuyez sur **OK** une fois terminé.

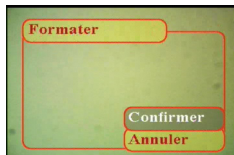
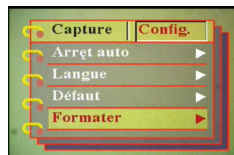

La mémoire de l'appareil est formatée et tous les fichiers, y compris les fichiers protégés, sont supprimés.

Avertissement : Formater la mémoire a pour conséquence d'effacer tous les fichiers stockés en mémoire. Assurez-vous d'avoir sauvegardé tout fichier que vous souhaitiez conserver.



## Jouer à des jeux sur l'écran de l'appareil

Le Appareil photo numérique comprend des fonctionnalités supplémentaires sous forme de trois jeux auxquels vous pouvez jouer à l'aide des boutons de l'appareil et de l'écran LCD. Pour sélectionner un jeu, procédez comme suit :

1. Allumez l'appareil et basculez en mode Image.
2. Appuyez sur **Menu**.
3. Déplacez le bouton 5-directions vers la gauche ou la droite pour naviguer dans le menu de **Jeu**.
4. Déplacez le bouton 5-directions vers le haut ou le bas pour sélectionner une des jeux suivants :
  - Perles Magiques
  - Lucky 777
  - Lotterie
5. Déplacez le bouton 5-directions vers la droite pour sélectionner le jeu et commencer à jouer.
6. Appuyez sur **Menu** pour arrêter le jeu à tout moment.





## Chapitre 4 Revoir les photos ou les clips vidéo

Déplacez le bouton **Mode** au centre pour basculer en mode Lecture.

L'écran LCD affiche l'image la plus récente. Si le fichier le plus récent est un clip vidéo, il affiche la première image du clip vidéo à l'écran. Aucune image ne s'affiche si le fichier le plus récent est un fichier audio.

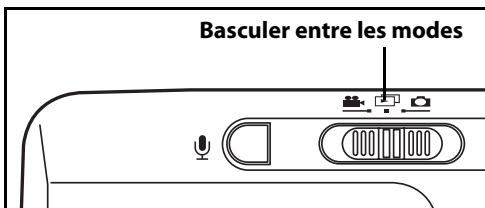

Fichier image



Fichier vidéo



Fichier audio

Pour parcourir vos images, clips vidéo et audio, procédez comme suit :

1. Déplacez le bouton 5-directions vers la gauche ou la droite pour sauter jusqu'au fichier suivant ou précédent.
2. Si le fichier est un clip vidéo, appuyez sur **OK** pour commencer à lire le clip vidéo. Appuyez sur **OK** pour arrêter la lecture. L'état de lecture s'affiche à l'écran, ainsi que l'icône de lecture. 
3. Si le fichier est un clip audio, appuyez sur **OK** pour démarrer la lecture du clip audio. Appuyez sur **OK** pour arrêter la lecture. L'état de lecture s'affiche à l'écran, ainsi que l'icône de lecture.
4. Vous pouvez attacher une note vocale à une image en appuyant sur le bouton **Vocal** . Appuyez sur le bouton à nouveau pour arrêter l'enregistrement. Pour lire une note vocale, appuyez sur le bouton **OK** . Pour savoir comment supprimer une note vocale, voyez "Supprimer une note vocale" à la page 34.

## Zoomer

Vous pouvez utiliser la fonctionnalité de zoom numérique pour examiner les détails précis de l'image. Appuyez sur le bouton **Zoomer** pour agrandir l'image et sur le bouton **Dézoomer** pour diminuer le taux de zoom. Le taux de zoom est indiqué par la fenêtre zoom au dessus de l'image miniature dans le coin inférieur droit de l'écran.

L'image agrandie est initialement centrée sur le LCD. Pour translater la vue et voir différentes parties de l'image agrandie, déplacez le bouton 5-directions vers la gauche, la droite, le haut ou le bas. Le coin inférieur droit affiche l'image miniature ainsi que la zone zoomée en surbrillance.



## Supprimer des fichiers

En mode lecture, vous pouvez facilement supprimer toute image ou clip audio/vidéo dont vous n'êtes pas satisfait, avant d'effectuer le transfert vers le PC. Pour supprimer des fichiers non désirés, procédez comme suit :

1. En mode Lecture, utilisez le bouton 5-directions pour parcourir l'image ou le clip audio/vidéo que vous voulez effacer.
2. Déplacez le bouton 5-directions vers le bas pour afficher le menu **Effacer**.
3. A l'aide du bouton 5-directions, sélectionnez une des options suivantes :
  - Toutes : Efface tous les fichiers
  - Actuelle : Efface le fichier actuellement sélectionnée uniquement.
  - Annuler : Annule l'opération de suppression.
4. Appuyez sur **OK** pour confirmer l'opération. Les fichiers sélectionnés sont supprimés.

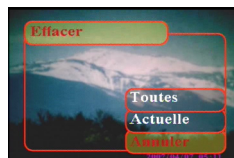

## Protéger des fichiers

Pour verrouiller des images ou des clips audio/vidéo, afin de prévenir toute suppression accidentelle, procédez comme suit :

1. En mode Lecture, utilisez le bouton 5-directions pour parcourir l'image ou le clip audio/vidéo que vous voulez protéger.
2. Déplacez le bouton 5-directions vers le haut pour afficher le menu **Verrou**.
3. A l'aide du bouton 5-directions, sélectionnez une des options suivantes :
  - Actuelle
  - Toutes
  - Annuler
4. Appuyez sur **OK** pour confirmer l'opération. Les fichiers sélectionnés sont verrouillés.

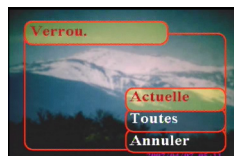

Si le fichier sélectionné était auparavant verrouillé, le menu **Déverr.** s'affiche lorsque vous déplacez le bouton 5-directions vers le haut. Enlever le verrou si nécessaire, d'une manière similaire, pour verrouiller l'image.

## Éditer des images

Le menu de lecture dispose de différentes options pour vous permettre d'éditer les images en les redimensionnant, en les rognant, ou en les faisant tourner. Référez-vous aux sections suivantes pour obtenir plus de détails.

### *Redimensionner des images*

Pour redimensionner une image, procédez comme suit :

1. En mode Lecture, utilisez le bouton 5-directions pour parcourir l'image que vous voulez redimensionner.
2. Appuyez sur **Menu**.
3. Déplacez le bouton 5-directions vers la gauche ou la droite pour naviguer dans le menu de **Éditer**.
4. Déplacez le bouton 5-directions vers le haut ou le bas pour sélectionner le sous menu **Redimensionner**.
5. Déplacez le bouton 5-directions vers la droite pour ouvrir le sous menu **Redimensionner**.
6. Déplacez le bouton 5-directions vers le haut ou le bas pour sélectionner une des options de redimensionnement : VGA, 1.3M, 3.1M, ou 5.0M.
7. Appuyez sur **OK** une fois terminé.

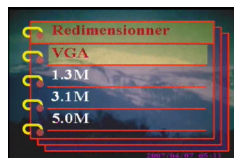
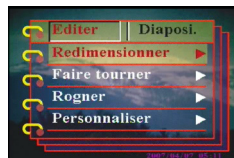

### *Faire tourner des images*

Pour faire tourner une image, procédez comme suit :

1. En mode Lecture, utilisez le bouton 5-directions pour parcourir l'image que vous voulez faire tourner.
2. Appuyez sur **Menu**.
3. Déplacez le bouton 5-directions vers la gauche ou la droite pour naviguer dans le menu de **Éditer**.
4. Déplacez le bouton 5-directions vers le haut ou le bas pour sélectionner le sous menu **Faire tourner**.
5. Déplacez le bouton 5-directions vers la droite pour ouvrir le sous menu **Faire tourner**.



6. Déplacez le bouton 5-directions vers le haut ou le bas pour sélectionner une des options suivantes :
  - Faire tourner
  - Enregistrer
  - Annuler
7. Appuyez sur **OK** une fois terminé.



### Rogner les fichiers

La fonctionnalité de rognage vous permet de couper les parties non voulues de l'image. Pour rogner une image, procédez comme suit:

1. En mode Lecture, utilisez le bouton 5-directions pour parcourir l'image que vous voulez rogner.
2. Appuyez sur **Menu**.
3. Déplacez le bouton 5-directions vers la gauche ou la droite pour naviguer dans le menu de **Éditer**.
4. Déplacez le bouton 5-directions vers le haut ou le bas pour sélectionner le sous menu **Rogner**.
5. Déplacez le bouton 5-directions vers la droite pour ouvrir le sous menu **Rogner**.
6. Déplacez le bouton 5-directions vers le haut ou le bas pour sélectionner une des options suivantes :
  - 4:3
  - 3:2
7. Déplacez le bouton 5-directions vers la droite pour commencer à rogner.
8. La fenêtre de rognage s'affiche sur l'image. Utilisez le bouton 5-directions pour déplacer la fenêtre de rognage et sélectionnez la zone à rogner.
9. Appuyez sur **OK** une fois terminé.

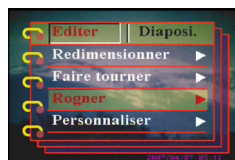

## Supprimer une note vocale

Vous pouvez utiliser le menu de lecture pour supprimer une note vocale attachée à une image. Pour supprimer une note vocale, procédez comme suit:

1. En mode Lecture, utilisez le bouton 5-directions pour parcourir jusqu'à l'image souhaitée avec une note vocale.
2. Appuyez sur **Menu**.
3. Déplacez le bouton 5-directions vers la gauche ou la droite pour naviguer dans le menu de **Éditer**.
4. Déplacez le bouton 5-directions vers le haut ou le bas pour sélectionner le sous menu **Note vocale**.
5. Déplacez le bouton 5-directions vers la droite pour ouvrir le sous menu **Note vocale**.
6. Sélectionnez **Supprimer** pour supprimer la note vocale attachée à une image ou sélectionnez **Annuler** pour annuler l'opération.
7. Appuyez sur **OK** une fois terminé.

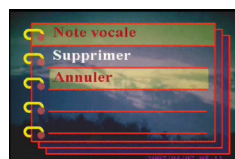
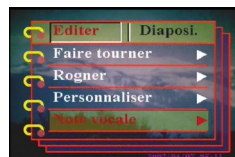



## Utilisation de la fonction diaporama

La fonctionnalité diaporama de l'appareil vous permet de visualiser toutes les images automatiquement sur l'écran LCD. Vous pouvez régler l'intervalle, le sens, etc. du diaporama et personnaliser le diaporama selon vos besoins.

Remarque : Les clips audio/vidéo ne sont pas lus pendant le diaporama. La première image des clips vidéo s'affiche pendant le diaporama.

Référez-vous aux sections suivantes pour régler un diaporama.

### Régler le point de départ

Pour spécifier le point de départ du diaporama, procédez comme suit :

1. Appuyez sur **Menu**.
2. Déplacez le bouton 5-directions vers la gauche ou la droite pour naviguer dans le menu de **Diaposi**.
3. Déplacez le bouton 5-directions vers le haut ou le bas pour sélectionner le sous menu **Diaporama**.
4. Déplacez le bouton 5-directions vers la droite pour ouvrir le sous menu **Diaporama**.
5. Déplacez le bouton 5-directions vers le haut ou le bas pour sélectionner une des options suivantes :
  - partir de la présente
  - partir de la première
  - partir de la dernière
6. Appuyez sur **OK** une fois terminé.

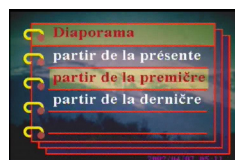
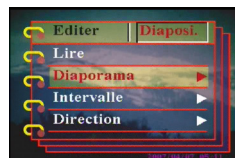

### Régler l'intervalle du diaporama

Pour spécifier l'intervalle entre deux images consécutives pendant le diaporama, procédez comme suit :

1. Appuyez sur **Menu**.
2. Déplacez le bouton 5-directions vers la gauche ou la droite pour naviguer dans le menu de **Diaposi.** .
3. Déplacez le bouton 5-directions vers le haut ou le bas pour sélectionner le sous menu **Intervalle**.
4. Déplacez le bouton 5-directions vers la droite pour ouvrir le sous menu **Intervalle**.
5. Déplacez le bouton 5-directions vers le haut ou le bas pour sélectionner une des options suivantes pour l'intervalle :
  - 1 sec
  - 3 sec
  - 5 sec
6. Appuyez sur **OK** une fois terminé.

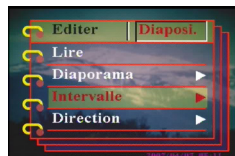

### Régler la direction

Pour spécifier l'ordre dans lequel le diaporama affiche les images, procédez comme suit :

1. Appuyez sur **Menu**.
2. Déplacez le bouton 5-directions vers la gauche ou la droite pour naviguer dans le menu de **Diaposi.**
3. Déplacez le bouton 5-directions vers le haut ou le bas pour sélectionner le sous menu **Direction**.
4. Déplacez le bouton 5-directions vers la droite pour ouvrir le sous menu **Direction**.
5. Déplacez le bouton 5-directions vers le haut ou le bas pour sélectionner une des options suivantes :
  - Arrière
  - Avant
6. Appuyez sur **OK** une fois terminé.

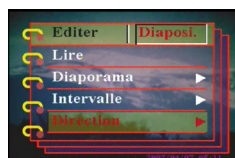

### Répéter le diaporama

Pour répéter le diaporama en boucle, procédez comme suit :

1. Appuyez sur **Menu**.
2. Déplacez le bouton 5-directions vers la gauche ou la droite pour naviguer dans le menu de **Diaposi**.
3. Déplacez le bouton 5-directions vers le haut ou le bas pour sélectionner le sous menu **Répéter**.
4. Déplacez le bouton 5-directions vers la droite pour ouvrir le sous menu **Répéter**.
5. Déplacez le bouton 5-directions vers le haut ou le bas pour sélectionner **Oui** pour répéter le diaporama ou **Non** pour afficher le diaporama une seule fois.
6. Appuyez sur **OK** une fois terminé.



### Démarrer le diaporama

Une fois le diaporama réglé, vous êtes maintenant prêt à démarrer le diaporama. Pour démarrer le diaporama, procédez comme suit :

1. Appuyez sur **Menu**.
2. Déplacez le bouton 5-directions vers la gauche ou la droite pour naviguer dans le menu de **Diaposi**.
3. Déplacez le bouton 5-directions vers la gauche ou la droite pour ouvrir le sous menu **Lire**.
4. Appuyez sur **OK**.

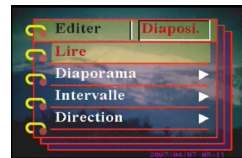

Le diaporama démarre. Appuyez sur le bouton **OK** à tout moment pour arrêter le diaporama.

## Demander des tirages

Vous pouvez régler les informations d'impression pour imprimer des images numériques prises avec votre Appareil photo numérique. Référez-vous aux sections suivantes pour obtenir plus d'informations :

### *Utiliser DPOF*

Le DPOF (Digital Print Order Format) renvoie au format utilisé pour enregistrer les spécifications d'impression des images. Utilisez la procédure suivante pour régler les informations DPOF pour une image donnée.

1. En mode Lecture, utilisez le bouton 5-directions pour parcourir jusqu'à l'image que vous voulez.
2. Appuyez sur **Menu**.
3. Déplacez le bouton 5-directions vers la gauche ou la droite pour naviguer dans le menu de **Imprimer**.
4. Déplacez le bouton 5-directions vers le haut ou le bas pour sélectionner le sous menu **DPOF**.
5. Déplacez le bouton 5-directions vers la droite pour ouvrir le sous menu **DPOF**.
6. Utilisez le bouton 5-directions pour sélectionner **Actuelle** pour régler les informations DPOF de l'image actuelle ou **Réinitialiser** pour nettoyer les informations DPOF de l'image.
7. Appuyez sur **OK**.

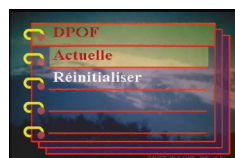
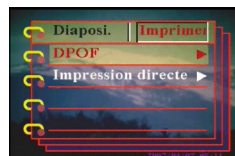

Les informations DPOF sont stockées avec l'image comme indiqué par l'icône DPOF. Ces informations vous permettent de faire des tirages de l'image à l'aide d'une imprimante compatible DPOF.



*Utiliser l'impression directe*

Vous pouvez également connecter une imprimante au Appareil photo numérique à l'aide du port USB et effectuer des tirages directement. Pour régler le nombre de tirages pour une image, procédez comme suit :

1. En mode Lecture, utilisez le bouton 5-directions pour parcourir jusqu'à l'image que vous voulez.
2. Appuyez sur **Menu**.
3. Déplacez le bouton 5-directions vers la gauche ou la droite pour naviguer dans le menu de **Imprimer**.
4. Déplacez le bouton 5-directions vers le haut ou le bas pour sélectionner le sous menu **Impression directe**.
5. Déplacez le bouton 5-directions vers la droite pour ouvrir le sous menu **Impression directe**.
6. Utilisez le bouton 5-directions pour sélectionner **Actuelle** pour imprimer l'image actuelle ou **Annuler** pour annuler l'opération.
7. Appuyez sur **OK**.
8. Utilisez le bouton 5-directions pour sélectionner l'option **Copies** et régler le nombre de copies à imprimer en déplaçant le bouton vers la gauche ou vers la droite.
9. Sélectionnez l'option **Imprimer** et appuyez sur **OK** pour démarrer l'impressions.





## Chapitre 5 Se brancher sur un PC ou une TV

Ce chapitre décrit comment brancher le Appareil photo numérique sur une TV pour voir vos images et vidéos, ou sur un PC pour transférer vos fichiers.

### Se brancher sur un PC

Vous pouvez brancher l'appareil sur votre PC pour transférer vos images vers le PC à l'aide du port USB. Vous pouvez également utiliser l'appareil comme Webcam et l'utiliser ainsi pour de la visioconférence. Référez-vous aux sections suivantes pour obtenir plus d'informations.

#### *Installer le logiciel*

Le CD de logiciels fourni avec le Appareil photo numérique contient le pilote logiciel requis pour utiliser l'appareil comme une Webcam et pour transférer des données depuis elle. Il contient également différentes applications logicielles pour vous aider à visualiser et éditer vos photos et vidéos numériques. Pour installer les logiciels, procédez comme suit :

1. Insérez le CD dans le lecteur de CD de votre PC. Le menu du CD s'affiche.
2. Sélectionnez une des options suivantes :
  - Pilote de l'appareil photo numérique
  - Ulead Photo Explorer 8.0SE
  - Ulead Video Studio 7.0SE
  - Ulead Cool 360
  - Manuel d'utilisation
3. Cliquez sur **Installer** pour démarrer l'installation. Suivez les instructions à l'écran pour terminer l'installation.

### Modifier le réglage USB

Vous pouvez utiliser l'appareil comme périphérique de stockage et pour transférer des photos vers le PC. Vous pouvez également l'utiliser comme Webcam pour de la visioconférence. Pour configurer le réglage USB, procédez comme suit :

1. En mode Image, appuyez sur **Menu** pour afficher le menu.
2. Déplacez le bouton 5-directions vers la gauche ou la droite pour naviguer dans le menu de **Config.**
3. Déplacez le bouton 5-directions vers le haut ou le bas pour sélectionner le sous menu **USB.**
4. Déplacez le bouton 5-directions vers la droite pour ouvrir le sous menu **USB.**
5. Déplacez le bouton 5-directions vers le haut ou le bas pour sélectionner une des options suivantes :
  - Stockage
  - Caméra PC
6. Appuyez sur **OK** une fois terminé.

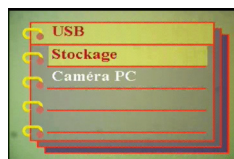
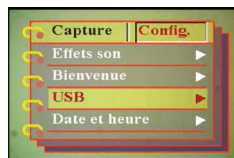

### Brancher le câble USB

Pour brancher l'appareil sur le PC, procédez comme suit :

1. Allumez l'appareil.
2. Branchez l'appareil photo numérique sur l'ordinateur à l'aide du câble USB.
3. L'écran LCD affiche **Stockage** ou **Caméra PC** et s'éteint. Tous les boutons de l'appareil sont désactivés.

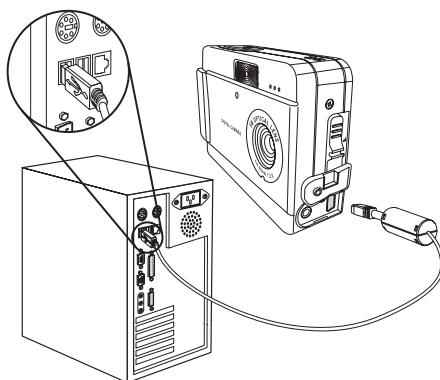



## Se brancher sur une TV

Vous pouvez brancher l'appareil photo numérique sur une TV et utiliser l'écran de la TV pour voir vos images et lire vos clips vidéos.

### *Régler le mode de sortie*

Avant de brancher l'appareil sur la TV, il vous faut régler le mode de sortie TV et vous assurer qu'il correspond à celui de votre TV. Pour régler le mode de sortie TV, procédez comme suit :

1. En mode Image, appuyez sur **Menu** pour afficher le menu.
2. Déplacez le bouton 5-directions vers la gauche ou la droite pour naviguer dans le menu de **Config.**
3. Déplacez le bouton 5-directions vers le haut ou le bas pour sélectionner le sous menu **Sortie TV.**
4. Déplacez le bouton 5-directions vers la droite pour ouvrir le sous menu **Sortie TV.**
5. Déplacez le bouton 5-directions vers le haut ou le bas pour sélectionner l'option **NTSC** ou **PAL.**
6. Appuyez sur **OK** une fois terminé.

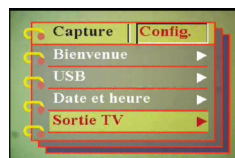

### *Visualiser les images sur la TV*

Pour visualiser les images et les vidéos sur la TV, procédez comme suit :

1. Allumez l'appareil et basculez le en mode Lecture à l'aide du bouton de mode.
2. Reliez la prise de sortie TV de votre appareil photo numérique aux ports d'entrée audio / vidéo de votre TV à l'aide du câble AV fourni. L'écran LCD s'éteint.
3. Utilisez les procédures décrites dans "Revoir les photos ou les clips vidéo" à la page 29 pour lire les fichiers de votre appareil.

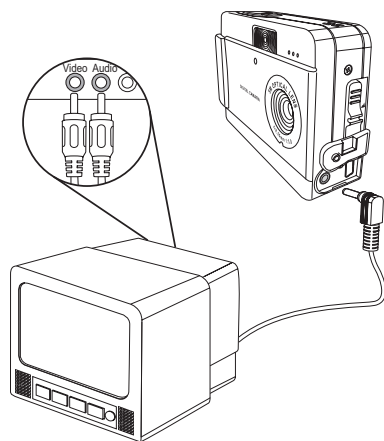

## Spécifications

|  |  |
|--|--|
| Capteur d'image                        | CMOS 1/1.8-pouce                                     |
| Résolution<br>Résolution<br>extrapolée | 5 Méga pixels (2592 × 1944 pixels)<br>12 Méga pixels |
| Vitesse<br>d'obturation                | 1/6 ~ 1/1000 seconde                                 |
| Zoom                                   | Zoom numérique × 8                                   |
| LCD                                    | 1.5-pouce TFT  |
| Mémoire interne                        | 16 MB SDRAM  |
| Supports pris en<br>charge             | Cartes Secure Digital                                |
| Format :<br>Image<br>Vidéo<br>Audio    | JPEG/EXIF 2.1/DPOF<br>AVI (CIF)<br>WAV               |
| Connexions                             | USB 2.0<br>Sortie TV (Audio/Vidéo)                   |
| Alimentation                           | 2 × batteries AA                                     |
| Poids                                  | 85 g   |

## Messages d'erreur

| Message d'erreur       | Causes possibles   | Solutions  |
|------------------------|--|--|
| Carte pleine           | La carte est pleine, plus aucun fichier ne peut être stocké sur cette carte.   | Effacez quelques fichiers ou insérez une autre carte.  |
| Protection en écriture | La carte a été protégée en écriture.   | Déplacez l'interrupteur de protection en écriture de la carte pour désactiver la protection                                    |
| Erreur carte           | <ul style="list-style-type: none"> <li>• Le carte est peut être endommagée.</li> <li>• Le carte a peut être besoin d'être formatée.</li> </ul> | <ul style="list-style-type: none"> <li>• Formatez la carte</li> <li>• Insérez une autre carte.</li> </ul>                      |
| Erreur image           | L'image ne peut pas être visualisée avec cet appareil  | Visualisez l'image sur un ordinateur. Si l'image ne peut pas être visualisée, le fichier est peut-être endommagé.              |
| Pas d'image            | Aucun fichier n'existe sur la carte mémoire  | <ul style="list-style-type: none"> <li>• Prenez des images ou faites une vidéo.</li> <li>• Insérez une autre carte.</li> </ul> |
| Config. carte          | La carte n'est pas formatée  | Formatez la carte  |
| Batteries déchargées   | Les batteries n'ont plus assez de charge pour faire fonctionner la caméra.   | <ul style="list-style-type: none"> <li>• Remplacez les batteries.</li> <li>• Rechargez les batteries.</li> </ul>               |