

## Manual del Usuario



## **Introducción**

Características .....	1
Contenidos de la caja .....	2
Vista general de la cámara .....	2

## **Comenzar**

Colocar la correa de mano. ....	5
Inserción de las baterías .....	5
Encender y apagar la cámara .....	6
Inserción de una tarjeta SD .....	6
Uso de la pantalla LCD .....	7
Cambiar los ajustes de la pantalla LCD .....	7
Comprender los iconos de la pantalla LCD .....	8

## **Tomar fotografías o videos**

Seleccionar el modo de cámara .....	11
Tomar fotografías .....	11
Ajustar la configuración de la cámara utilizando los botones de la cámara .....	12
Uso del zoom digital .....	12
Uso del flash .....	12
Uso del temporizador automático .....	13
Toma de secuencias .....	13
Cambiar la configuración de enfoque .....	14
Grabación de videos .....	14
Ajustar la configuración de la cámara utilizando los menús ..	15
Uso de la configuración de escena .....	15
Configurar la resolución .....	16
Configurar la impresión de fecha .....	16
Configuración del balance de blanco .....	17
Configuración del ajuste EV .....	18
Configurar la exposición circundante .....	19
Configurar la calidad .....	20

Personalizar la cámara .....	21
Habilitar efectos de sonido .....	21
Configurar la imagen de bienvenida .....	21
Configurar las opciones de USB .....	22
Configurar la fecha y la hora .....	22
Configuración de Salida TV .....	22
Configurar la frecuencia .....	23
Configuración de la función de apagado automático .....	24
Configurar el idioma .....	24
Restaurar valores de fábrica .....	26
Formatear la memoria .....	26
Juegos en la pantalla de la cámara .....	27
<b>Ver fotos o videos grabados</b>	
Aumentar zoom .....	30
Borrar archivos .....	31
Protección de archivos .....	31
Editar imágenes .....	32
Redimensionar imágenes .....	32
Rotar imágenes .....	32
Recortar archivos .....	33
Borrar un memorando de voz .....	34
Uso de la función Slideshow .....	35
Configurar el punto de inicio .....	35
Configurar el intervalo de slideshow .....	36
Configurar la dirección .....	36
Repetir el Slideshow .....	37
Comenzar el Slideshow .....	37
Solicitar impresiones .....	38
Utilizar DPOF .....	38
Uso de Direct-Print .....	39

**Conexión a un PC o TV**

Conexión a un PC .....	.41
Instalación de programas .....	.41
Cambiar la configuración USB .....	.42
Conexión del cable USB .....	.42
Conexión a una TV .....	.43
Configurar el modo de salida .....	.43
Ver imágenes en su TV .....	.44

**Apéndice**

Especificaciones .....	.45
Mensajes de error .....	.46



# Capítulo 1 Introducción

Le felicitamos por la adquisición de la cámara digital . Su cámara es compacta, ergonómica y capaz de tomar imágenes a resoluciones tan altas como 12 megapíxels (4032 x 3024 píxels, con resolución extrapolada). La cámara también puede grabar películas, y posee un zoom digital 8x.

## Características

- Diseño compacto y estilizado
- Zoom digital 8x
- CMOS de alta resolución con 5.0 megapíxels (2592 x 1944 píxels)
- Resolución máxima de 12 megapíxels (4032 x 3024 píxels, resolución extrapolada)
- Resolución de captura de vídeo de 320 x 240, 30 fps; 640 x 480, 24 fps
- Pantalla LCD de 1,5 pulgadas
- Memoria de voz
- Soporta tarjeta multimedia SD
- Memoria integrada de 16 MB
- Modo temporizador
- Modo de disparo continuo
- Puerto USB 2.0 de alta velocidad
- Salida TV
- Altavoz y micrófono integrados

## Contenidos de la caja

Asegúrese de que su caja contiene los siguientes componentes. Si falta algún elemento o se encuentra dañado, póngase en contacto con su distribuidor inmediatamente. Conserve la caja por si necesitase enviar su cámara en el futuro.

- Cámara digital
- Correa de mano
- Guía de inicio rápido
- Manual del usuario (en CD)
- 2 x Pilas AA
- Cable USB
- CD-ROM que incluye controladores y programas
- Cable de Audio/Vídeo

## Vista general de la cámara

Familiarícese con su cámara con las siguientes ilustraciones.

### Vista Frontal

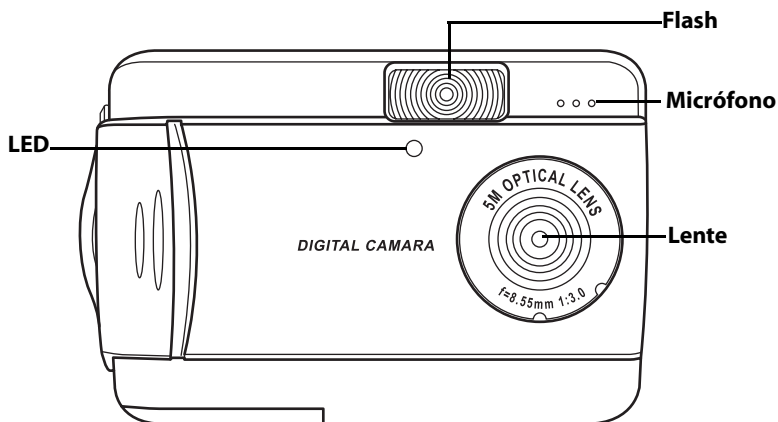



### Vista posterior

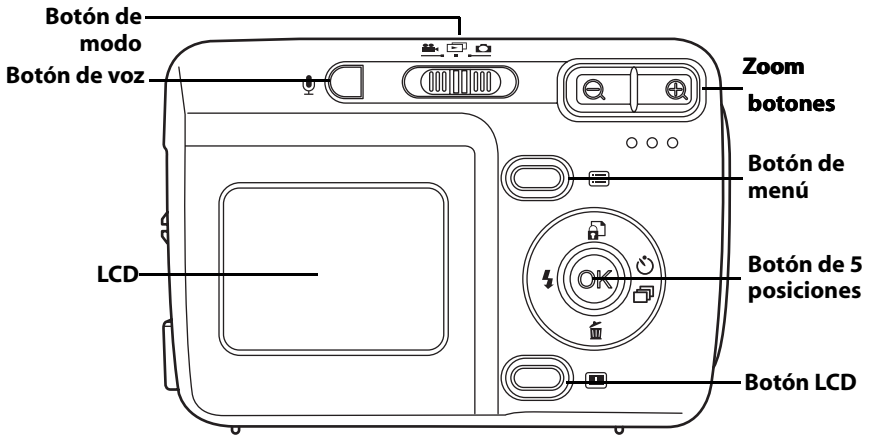

### Vistas laterales

Derecha

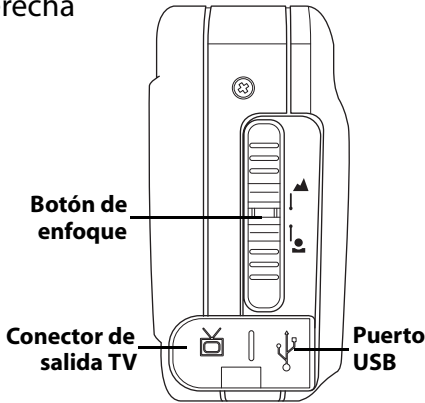

Izquierda

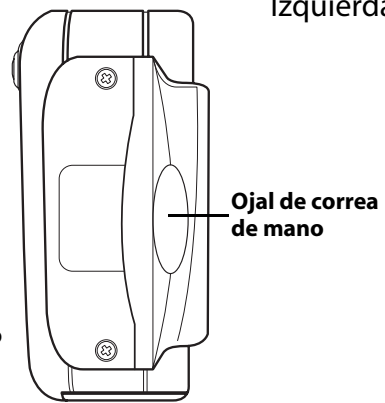

## Vista superior

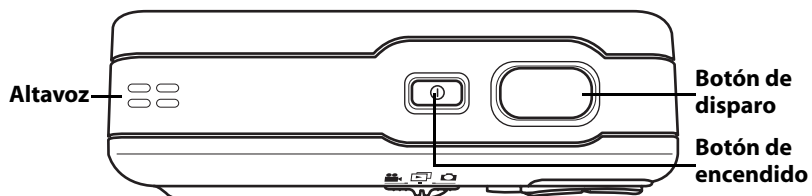

## Vista inferior

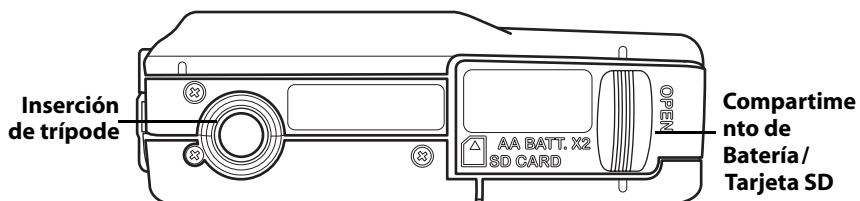

### Colocar la correa de mano.

1. Pase el bucle corto de la correa de mano a través del ojal de la cámara
2. Pase el bucle largo de la correa de mano a través del bucle corto.
3. Tire del bucle largo para tensar.

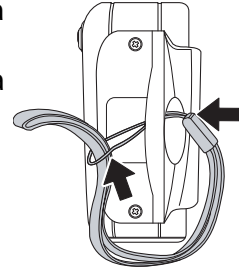

### Inserción de las baterías

1. Deslice la batería/tarjeta de memoria en el lado inferior de la cámara en la dirección de la flecha.
2. Abra la cubierta.

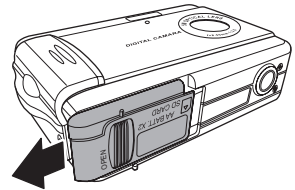

3. Inserte las baterías en el compartimento contemplando la polaridad correcta.

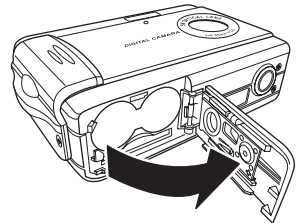

4. Cierre la cubierta y colóquela en su lugar en la dirección de la flecha.

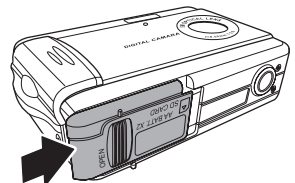
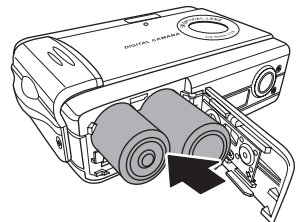

## Encender y apagar la cámara

Pulse el botón de **Encendido** en la parte superior de la cámara para encender la cámara.

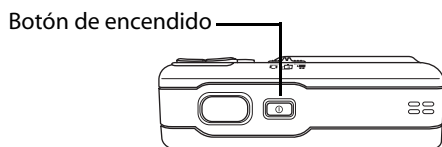

Pulse el botón de **Encendido** de nuevo para apagar la cámara.

## Inserción de una tarjeta SD

1. Deslice la batería/tarjeta de memoria en el lado inferior de la cámara en la dirección de la flecha.

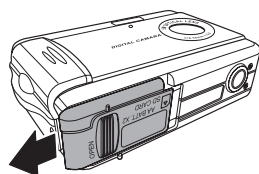

2. Abra la cubierta.

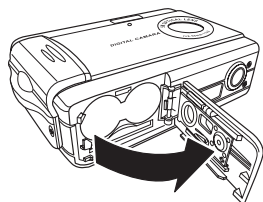

3. Inserte la tarjeta SD en la ranura con la etiqueta hacia el mismo lado que el frontal de la cámara hasta que oiga un clic.

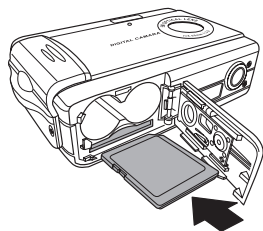

Nota: Las tarjetas SD sólo pueden ser insertadas mirando hacia una dirección. Si la tarjeta no entra en la ranura con facilidad, no la fuerce. Asegúrese de que la tarjeta está orientada correctamente.

4. Cierre la cubierta y colóquela en su lugar en la dirección de la flecha.

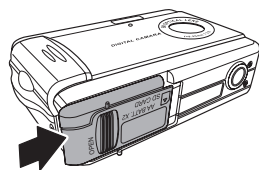

## Uso de la pantalla LCD

La pantalla LCD funciona como objetivo, permitiéndole encuadrar imágenes y vídeos en el modo Imagen o Video, y ver fotografías y vídeos en el modo Reproducción. La pantalla LCD le permite ajustar las opciones de la cámara por medio de los menús en pantalla.

Los iconos de la pantalla LCD indican la configuración de la cámara.

### *Cambiar los ajustes de la pantalla LCD*

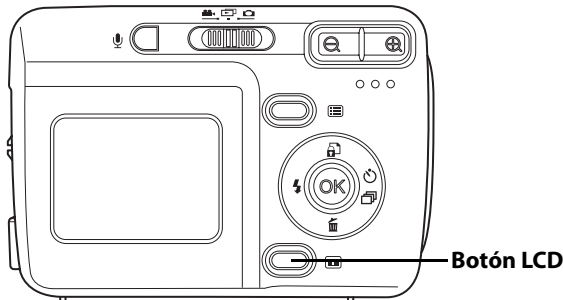

La pantalla LCD comienza en configuración normal. En modo Imagen o Video:

- Pulse el botón **LCD** una vez para activar la rejilla de encuadre.
- Pulse el botón **LCD** de nuevo para desactivar la rejilla de encuadre y los iconos.
- Pulse el botón **LCD** de nuevo desactivar la pantalla LCD.
- Pulse el botón **LCD** de nuevo para activar la pantalla LCD y mostrar los iconos.

En el modo Reproducción:

- Pulse el botón **LCD** desactivar los iconos.
- Pulse el botón **LCD** de nuevo desactivar la pantalla LCD.
- Pulse el botón **LCD** de nuevo para activar la pantalla LCD y mostrar los iconos.

## Comprender los iconos de la pantalla LCD

Cada modo tiene distintos iconos para indicar ajustes.

### Modo imagen

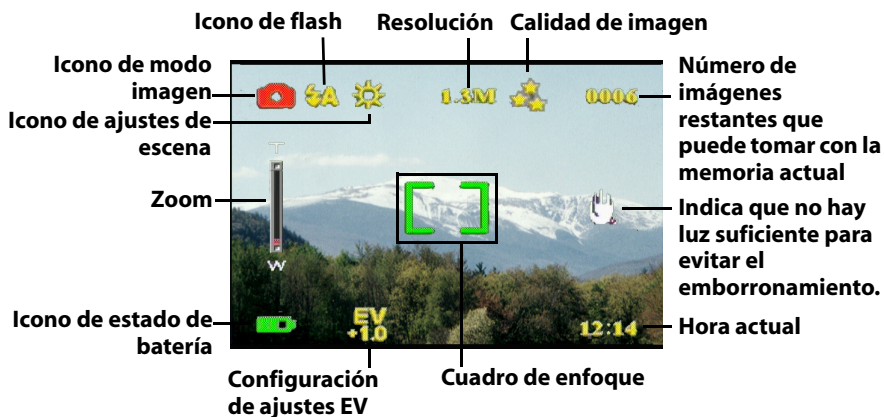

### Modo reproducción

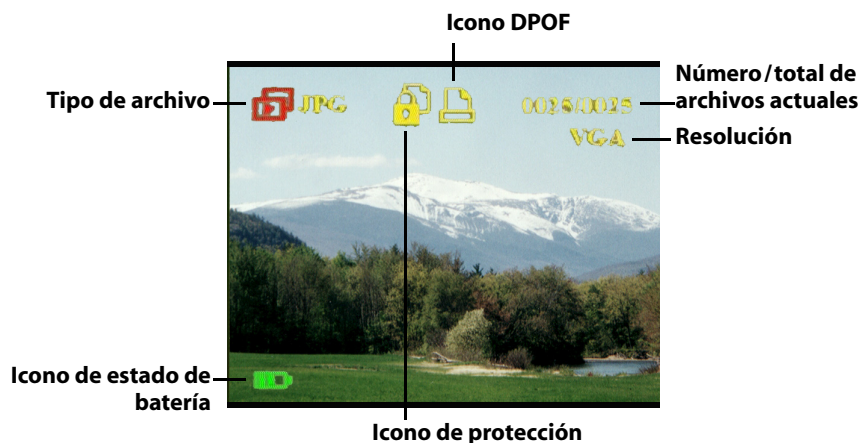

## Modo de video

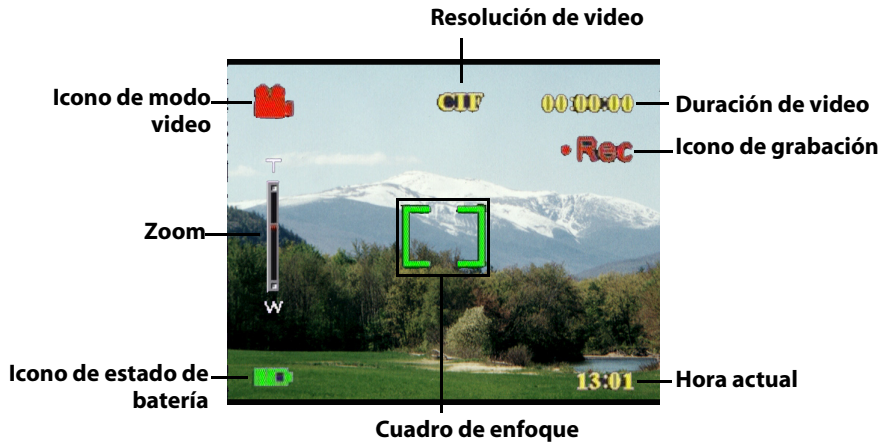





# Capítulo 3 Tomar fotografías o videos

## Seleccionar el modo de cámara

La cámara tiene dos modos de captura: Imagen y Vídeo. Utilice el modo de Imagen para capturar imágenes fijas y sonido. Utilice el modo de Vídeo para capturar video y sonido.

Utilice el tercer modo, el modo Reproducción, para ver imágenes y videos y escuchar sonidos.

Utilice el conmutador de **Modo** para cambiar entre modos.

Conmutador de Modo

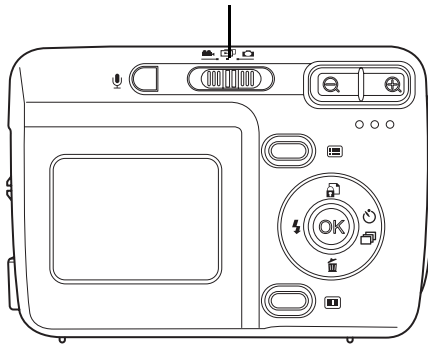

- Mueva el conmutador a la izquierda para seleccionar el modo Vídeo.
- Mueva el conmutador al centro para seleccionar el modo Reproducción.
- Mueva el conmutador a la derecha para seleccionar el modo Imagen.

## Tomar fotografías

1. Encienda la cámara. Asegúrese de que la cámara se encuentra en modo Imagen.
2. Encuadre la imagen utilizando la pantalla LCD.
3. Pulse el botón de **Disparo**.



## Ajustar la configuración de la cámara utilizando los botones de la cámara

Puede ajustar las opciones de la cámara para tomar mejores imágenes.

### Uso del zoom digital



Esta cámara posee un zoom digital 8x, que le permitirá aumentar el objeto sin acercarse a él.

1. Encienda la cámara. Asegúrese de que la cámara se encuentra en modo Imagen o Video.
2. Encuadre la imagen utilizando la pantalla LCD.
3. Pulse el botón **Zoom in** para aumentar el zoom y acercarse al objeto. Pulse el botón **Zoom out** para disminuir el zoom y tomar una imagen más amplia con menor detalle.
4. Pulse el botón de **Disparo** para tomar la imagen.



### Uso del flash

El flash posee tres opciones para distintas condiciones de iluminación. Mueva el conmutador de 5 posiciones hacia la izquierda para pasar por las distintas opciones de flash.

Icono	Descripción
	Si es necesario, el flash puede ser disparado automáticamente.
	El flash se encuentra habilitado.
	El flash se encuentra deshabilitado.

### Uso del temporizador automático

El temporizador automático le permite tomar imágenes o vídeos automáticamente, como por ejemplo autorretratos o fotografías en grupo.

1. Encienda la cámara. Asegúrese de que la cámara se encuentra en modo Imagen.
2. Coloque la cámara en una superficie estable, como por ejemplo un trípode o una mesa, y encuadre la fotografía a continuación.
3. Encuadre la fotografía, y si fuese necesario, configure el flash o el zoom de la cámara
4. El temporizador automático posee dos opciones de tiempo. Pulse la flecha a la **derecha** una vez para activar el temporizador con un tiempo de dos segundos. Aparecerá el icono. Pulse la flecha a la **derecha** de nuevo para fijar el temporizador en 10 segundos. Aparecerá el icono.
5. Pulse el botón de **Disparo**. El contador comenzará una cuenta atrás en la pantalla LCD. El LED que hay en la parte frontal de la cámara parpadeará una vez por segundo durante la cuenta atrás.

Nota: Para cancelar el temporizador, pulse el botón de flecha a la Derecha hasta que desaparezca el icono.



### Toma de secuencias



Puede tomar secuencias rápidas de fotografías una tras otra utilizando la opción de secuencia. Puede utilizar esta opción para captar un movimiento.

1. Encienda la cámara. Asegúrese de que la cámara se encuentra en modo Imagen.
2. Pulse el botón Flecha a la **derecha** tres veces para activar la opción de Secuencia. Aparecerá el icono.
3. Encuadre la imagen utilizando la pantalla LCD.
4. Pulse el botón de **Disparo**.



*Cambiar la configuración de enfoque*

Puede cambiar la configuración de enfoque de la cámara para ajustarse a las distintas condiciones. Cambie la configuración utilizando el conmutador de **Enfoque**.

Icono	Descripción
	Ajuste el enfoque para objetos cercanos a la lente.
	Ajuste la configuración de enfoque para objetos lejanos.

**Grabación de videos**

1. Encienda la cámara. Asegúrese de que la cámara se encuentra en modo Video.
2. Encadre la imagen utilizando la pantalla LCD.
3. Pulse el botón de **Disparo**. El video comenzará la grabación.
4. Pulse el botón **Disparo** cuando haya terminado para detener la grabación.

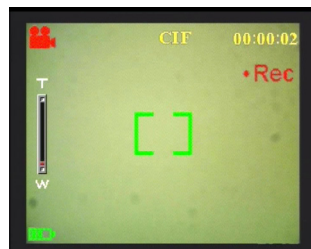

## Ajustar la configuración de la cámara utilizando los menús

Puede ajustar la configuración de la cámara utilizando el menú en pantalla. Esto le permite configurar la cámara y capturar imágenes con una calidad óptima.

Nota: La pantalla LCD debe estar encendida para acceder al menú en pantalla.

### Uso de la configuración de escena

Utilice este elemento de menú para especificar una configuración según la iluminación del entorno en la que está tomando la fotografía. Para configurar la escena, lleve a cabo los siguientes pasos:

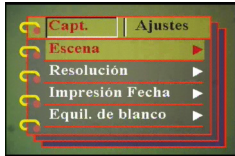
1. Encienda la cámara y colóquela en el modo Imagen.
2. Pulse **Menú**.
3. Mueva el conmutador de 5 posiciones a la izquierda o a la derecha para navegar hasta el menú **Capture** (menú **Video** en modo Video)
 
4. Mueva el conmutador de 5 posiciones hacia arriba o hacia abajo para resaltar el submenú **Escena**.
5. Mueva el conmutador de 5 posiciones hacia arriba o hacia abajo para resaltar menú **Escena**.
6. Mueva el conmutador de 5 posiciones hacia arriba o hacia abajo para seleccionar las opciones de escena:
  - Automático
  - Retrato
  - Escenario
  - Escena nocturna
  - Movimiento
  - Foto pareja
  - Sepia
  - B/N
  - Rosa
  - Verde
  - Azul
7. Pulse el botón **OK** para finalizar.



Nota: En el modo video, sólo estarán disponibles las opciones de escena **Auto**, **Sepia** y **B/N**.

## Configurar la resolución

Utilice este elemento de menú para seleccionar la resolución de de la imagen siguiendo los siguientes pasos:

1. Encienda la cámara y colóquela en el modo Imagen.
2. Pulse **Menú**.
3. Mueva el conmutador de 5 posiciones a la izquierda o a la derecha para navegar hasta el menú **Capture**.
4. Mueva el conmutador de 5 posiciones hacia arriba o hacia abajo para resaltar el submenú **Resolución**.
5. Mueva el conmutador de 5 posiciones hacia la derecha para seleccionar el submenú **Resolución**.
6. Mueva el conmutador de 5 posiciones hacia arriba o hacia abajo para seleccionar las opciones de escena:
  - 12,0M
  - 10,0M
  - 5,0M
  - 3,1M
  - 1,3M
  - VGA
7. Pulse el botón **OK** para finalizar.

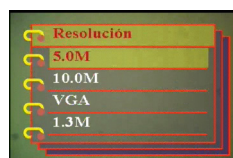
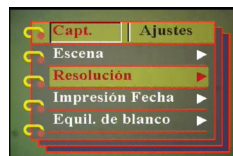

## Configurar la impresión de fecha

El menú de impresión de fecha le permite imprimir la hora y la fecha de la imagen. Para configurar la impresión de fecha, lleve a cabo los siguientes pasos:

1. Encienda la cámara y colóquela en el modo Imagen.
2. Pulse **Menú**.
3. Mueva el conmutador de 5 posiciones a la izquierda o a la derecha para navegar hasta el menú **Capture**.
4. Mueva el conmutador de 5 posiciones hacia arriba o hacia abajo para resaltar el submenú **Impresión Fecha**.
5. Mueva el conmutador de 5 posiciones hacia arriba o hacia abajo para resaltar menú **Impresión Fecha**.

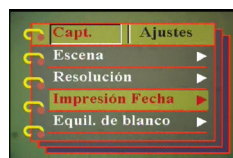

6. Mueva el conmutador de 5 posiciones hacia arriba o hacia abajo para seleccionar las opciones de fecha:
  - Fecha y hora
  - Sin impresión
  - Sólo fecha
  - Sólo hora
7. Pulse el botón **OK** para finalizar.



### *Configuración del balance de blanco*

El balance de blanco le permite cambiar la configuración de balance de blanco para ajustarse a las condiciones de iluminación en las que se está tomando la imagen.

1. Encienda la cámara y colóquela en el modo Imagen.
2. Pulse **Menú**.
3. Mueva el conmutador de 5 posiciones a la izquierda o a la derecha para navegar hasta el menú **Capture**.
4. Mueva el conmutador de 5 posiciones hacia arriba o hacia abajo para resaltar el submenú **Equil. Blanco**.
5. Mueva el conmutador de 5 posiciones hacia la derecha para abrir El submenú **de Equil. Blanco**.
6. Mueva el conmutador de 5 posiciones hacia arriba o hacia abajo para seleccionar las opciones de fecha:
  - Auto
  - Sol
  - Nuboso
  - Tungsteno
7. Pulse el botón **OK** para finalizar.

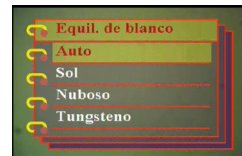

## Configuración del ajuste EV

El menú de ajuste EV le permite configurar la cantidad de luz que entra en la cámara al tomar la imagen. La compensación EV se expresa como un número que utiliza la cámara digital para calcular la combinación correcta de apertura y velocidad de diafragma para producir imágenes con calidad óptima. Si configura un mayor valor de compensación EV el disparo se expondrá más, y con un valor menor se expondrá menos. La exposición puede ajustarse desde -2,0 hasta +2,0 El valor se muestra en la pantalla LCD. Para cambiar el valor de compensación EV, lleve a cabo los siguientes pasos:

1. Encienda la cámara y colóquela en el modo Imagen.
2. Pulse **Menú**.
3. Mueva el conmutador de 5 posiciones a la izquierda o a la derecha para navegar hasta el menú **Capture**.
4. Mueva el conmutador de 5 posiciones hacia arriba o hacia abajo para resaltar el submenú **Ajuste EV**.
5. Mueva el conmutador de 5 posiciones hacia la derecha para seleccionar el submenú **Ajuste EV**.
6. Mueva el conmutador de 5 posiciones hacia arriba o hacia abajo para ajustar el valor EV entre -2,0 y +2,0. Seleccione **Normal** para fijar el valor predeterminado.
7. Pulse el botón **OK** para finalizar.

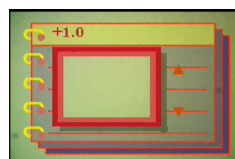



*Configurar la exposición circundante*

Utilice el siguiente procedimiento para configurar la exposición circundante:

1. Encienda la cámara y colóquela en el modo Imagen.
2. Pulse **Menú**.
3. Mueva el conmutador de 5 posiciones a la izquierda o a la derecha para navegar hasta el menú **Capture**.
4. Mueva el conmutador de 5 posiciones hacia arriba o hacia abajo para resaltar el submenú **Exposición Circun..**
5. Mueva el conmutador de 5 posiciones hacia la derecha para abrir el Submenú de **Exposición Circun..**
6. Mueva el conmutador de 5 posiciones hacia arriba o hacia abajo para seleccionar entre los siguientes valores:
  - 0,3EV
  - 0,5EV
  - 1,0EV
7. Pulse el botón **OK** para finalizar.

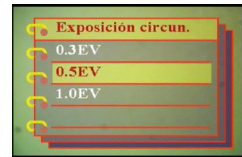

## Configurar la calidad

Lleve a cabo los siguientes pasos para especificar la calidad de imagen o video:

1. Encienda la cámara y colóquela en el modo Imagen o Video.
2. Pulse **Menú**.
3. Mueva el conmutador de 5 posiciones a la izquierda o a la derecha para navegar hasta el menú **Capture** (menú **Video** en modo Video)
4. Mueva el conmutador de 5 posiciones hacia arriba o hacia abajo para resaltar el submenú **Calidad** de Imagen en el modo imagen o **Calidad de Video** en el modo de video.
5. Mueva el conmutador de 5 posiciones hacia arriba o hacia abajo para seleccionar las opciones de calidad:
  - Modo imagen
    - Básico 1:16
    - Mejor 1:12
    - El mejor 1:8
  - Modo Video
    - CIF 20fps
    - CIF 30fps
    - VGA 15fps
    - VGA 24fps
6. Pulse el botón **OK** para finalizar.

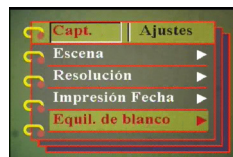

## Personalizar la cámara

Puede personalizar la cámara según sus preferencias. Consulte las siguientes secciones para más información.

### *Habilitar efectos de sonido*

Lleve a cabo los siguientes pasos para habilitar los efectos de sonido:

1. Encienda la cámara y colóquela en el modo Imagen.
2. Pulse **Menú**.
3. Mueva el conmutador de 5 posiciones a la izquierda o a la derecha para navegar hasta el menú **Ajustes**.
4. Mueva el conmutador de 5 posiciones hacia arriba o hacia abajo para resaltar el submenú **Efecto sonoro**.
5. Mueva el conmutador de 5 posiciones hacia la derecha para seleccionar el submenú **Efecto sonoro**.
6. Mueva el conmutador de 5 posiciones hacia arriba o hacia abajo para seleccionar **Encender** para habilitar el efecto sonoro o **Apagar** para deshabilitar el efecto sonoro.
7. Pulse el botón **OK** para finalizar.

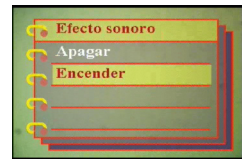
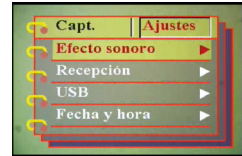

### *Configurar la imagen de bienvenida*

Utilice el siguiente procedimiento para especificar la imagen de bienvenida que se muestra cuando se enciende la cámara.

1. Encienda la cámara y colóquela en el modo Imagen.
2. Pulse **Menú**.
3. Mueva el conmutador de 5 posiciones a la izquierda o a la derecha para navegar hasta el menú **Ajustes**.
4. Mueva el conmutador de 5 posiciones hacia arriba o hacia abajo para resaltar el submenú **Recepción**.
5. Mueva el conmutador de 5 posiciones hacia la derecha para seleccionar el submenú **Recepción**.
6. Mueva el conmutador de 5 posiciones hacia arriba o hacia abajo para seleccionar entre los siguientes valores:
  - Auto
  - Apagado
  - Imagen Personalizada
7. Pulse el botón **OK** para finalizar.

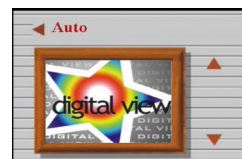
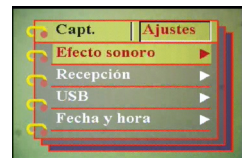

### Configurar las opciones de USB

Utilice esta opción para especificar si la cámara será utilizada como almacenamiento o como cámara web al conectarse a un PC. Consulte “Cambiar la configuración USB” en la página 42 para más detalles.

### Configurar la fecha y la hora

Utilice esta opción para fijar la fecha y la hora:

1. Encienda la cámara y colóquela en el modo Imagen.
2. Pulse **Menú**.
3. Mueva el conmutador de 5 posiciones a la izquierda o a la derecha para navegar hasta el menú **Ajustes**.
4. Mueva el conmutador de 5 posiciones hacia arriba o hacia abajo para resaltar el submenú **Fecha y Hora**.
5. Mueva el conmutador de 5 posiciones hacia la derecha para seleccionar el submenú **Fecha y hora**.
6. Mueva el conmutador de 5 posiciones a la izquierda o a la derecha entre los campos de fecha (aa/mm/dd) y hora (hh:mm).
7. Mueva el conmutador de 5 posiciones hacia arriba o hacia abajo para cambiar los campos de fecha y hora.
8. Pulse el botón **OK** para finalizar.

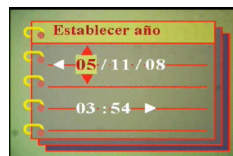
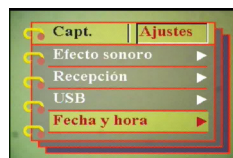

### Configuración de Salida TV

Utilice esta opción para especificar el formato de salida TV. Consulte “Configurar el modo de salida” en la página 43 para más información.

### Configurar la frecuencia

Utilice el menú de frecuencia para configurar la frecuencia de la cámara. Este valor debe ser el mismo valor de frecuencia de la fuente de alimentación del lugar en el que esté utilizando la cámara. Esto evitará parpadeos de luz al grabar videos o tomar fotografías.

1. Encienda la cámara y colóquela en el modo Imagen.
2. Pulse **Menú**.
3. Mueva el conmutador de 5 posiciones a la izquierda o a la derecha para navegar hasta el menú **Ajustes**.
4. Mueva el conmutador de 5 posiciones hacia arriba o hacia abajo para resaltar el submenú **Frecuencia**.
5. Mueva el conmutador de 5 posiciones hacia la derecha para seleccionar el submenú **Resolución**.
6. Mueva el conmutador de 5 posiciones hacia arriba o hacia abajo para seleccionar las opciones de 50Hz o 60Hz:
7. Pulse el botón **OK** para finalizar.

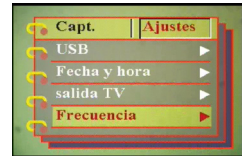

### Configuración de la función de apagado automático

La función de apagado automático desactiva la alimentación automáticamente después de especificar un periodo para ahorrar energía. Utilice el siguiente procedimiento para configurar el intervalo de apagado automático.

1. Encienda la cámara y colóquela en el modo Imagen.
2. Pulse **Menú**.
3. Mueva el conmutador de 5 posiciones a la izquierda o a la derecha para navegar hasta el menú **Ajustes**.
4. Mueva el conmutador de 5 posiciones hacia arriba o hacia abajo para resaltar el submenú **Apagado auto..**
5. Mueva el conmutador de 5 posiciones hacia la derecha para abrir el submenú **Apagado auto..**
6. Mueva el conmutador de 5 posiciones hacia arriba o hacia abajo para seleccionar entre los siguientes valores:
  - 1 minuto
  - 2 minutos
  - 5 minutos
  - Nunca
7. Pulse el botón **OK** para finalizar.

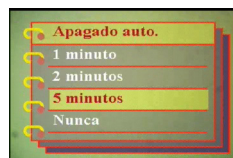
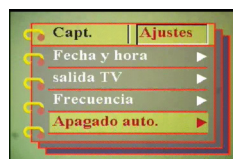

### Configurar el idioma

Para configurar el idioma del menú, lleve a cabo los siguientes pasos:

1. Encienda la cámara y colóquela en el modo Imagen.
2. Pulse **Menú**.
3. Mueva el conmutador de 5 posiciones a la izquierda o a la derecha para navegar hasta el menú **Ajustes**.
4. Mueva el conmutador de 5 posiciones hacia arriba o hacia abajo para resaltar el submenú **Idioma**.
5. Mueva el conmutador de 5 posiciones hacia la derecha para seleccionar el submenú **Idioma**.

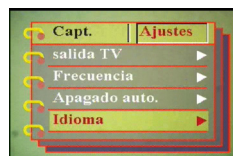

6. Mueva el conmutador de 5 posiciones hacia arriba o hacia abajo para seleccionar entre los siguientes valores:

- Inglés
- Alemán
- Francés
- Italiano
- Español
- Holandés
- Checo
- Polaco
- Ruso
- Chino tradicional
- Chino simplificado
- Coreano
- Japonés
- Búlgaro
- Portugués



7. Pulse el botón **OK** para finalizar.

### Restaurar valores de fábrica

Utilice el menú de configuración para restaurar las opciones de la cámara a sus valores de fábrica siguiendo los siguientes pasos:

1. Encienda la cámara y colóquela en el modo Imagen.
2. Pulse **Menú**.
3. Mueva el conmutador de 5 posiciones a la izquierda o a la derecha para navegar hasta el menú **Ajustes**.
4. Mueva el conmutador de 5 posiciones hacia arriba o hacia abajo para resaltar el submenú **Por Defecto**.
5. Mueva el conmutador de 5 posiciones hacia la derecha para seleccionar el submenú **Por Defecto**.
6. Mueva el conmutador de 5 posiciones hacia arriba o hacia abajo para seleccionar **Confirmar** o **Cancelar** para cancelar la operación.
7. Pulse el botón **OK** para finalizar.

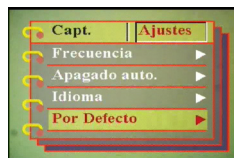

### Formatear la memoria

Utilice el siguiente procedimiento para formatear la memoria de la cámara:

1. Encienda la cámara y colóquela en el modo Imagen.
2. Pulse **Menú**.
3. Mueva el conmutador de 5 posiciones a la izquierda o a la derecha para navegar hasta el menú **Ajustes**.
4. Mueva el conmutador de 5 posiciones hacia arriba o hacia abajo para resaltar el submenú **Formatear**.
5. Mueva el conmutador de 5 posiciones hacia la derecha para seleccionar el submenú **Formatear**.
6. Mueva el conmutador de 5 posiciones hacia arriba o hacia abajo para seleccionar **Confirmar** y formatear la memoria de la cámara, o **Cancelar** para cancelar la operación.
7. Pulse el botón **OK** para finalizar.

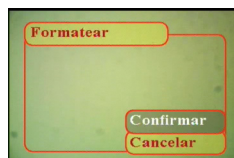
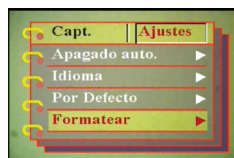

La memoria de la cámara se formateará y se borrarán todos los archivos, incluyendo aquellos protegidos.

Advertencia: El formato de la memoria provocará el borrado de todos los archivos almacenados en memoria. Asegúrese de que ha realizado una copia de seguridad de todos los archivos que desee conservar.



## Juegos en la pantalla de la cámara

La cámara Cámara digital le ofrece tres juegos a los que puede jugar utilizando los botones de la cámara y la pantalla LCD. Para seleccionar un juego, lleve a cabo los siguientes pasos:

1. Encienda la cámara y colóquela en el modo Imagen.
2. Pulse **Menú**.
3. Mueva el conmutador de 5 posiciones a la izquierda o a la derecha para navegar hasta el menú **Juegos**.
4. Mueva el conmutador de 5 posiciones hacia arriba o hacia abajo para seleccionar entre los siguientes juegos:
  - Gotas mágicas
  - 777 Afortunado
  - Lotería
5. Mueva el conmutador de 5 posiciones para seleccionar el juego y comenzar a jugar.
6. Pulse **Menú** para detener el juego en cualquier momento.





## Capítulo 4 Ver fotos o videos grabados

Mueva el conmutador de **Modo** hasta el centro para cambiar al modo reproducción.

La pantalla LCD mostrará la imagen más reciente. Si el archivo más reciente es un video, mostrará el primer fotograma de la película en la pantalla. No se mostrará ninguna imagen si el archivo más reciente es un archivo de sonido.

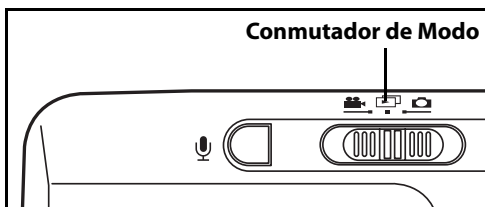

Archivo de imagen



Archivo de video





Archivo de sonido

Para navegar a través de sus imágenes y clips de sonido o video, lleve a cabo los siguientes pasos:

1. Mueva el conmutador de 5 posiciones a la derecha o a la izquierda para desplazarse al archivo anterior o siguiente.
2. Si el archivo es un clip de vídeo, pulse **OK** para comenzar a reproducir el clip de video. Pulse el botón **OK** para reproducir. Se mostrará el estado de reproducción en la pantalla, así como el icono de reproducción.
3. Si el archivo es un clip de sonido, pulse **OK** para comenzar a reproducir el clip de sonido. Pulse el botón **OK** para reproducir. Se mostrará el estado de reproducción en la pantalla, así como el icono de reproducción.
4. Puede adjuntar un memorando de voz a una imagen pulsando el botón de **Voz**. Pulse de nuevo el botón para detener la grabación. Para reproducir el memorando de voz, pulse el botón **OK**. Si quiere saber más acerca de borrar memorandos de voz, consulte "Borrar un memorando de voz" en la página 34.

## Aumentar zoom

Puede utilizar la función de zoom digital para aumentar el zoom y examinar los detalles de la imagen. Pulse el botón **Zoom in** para magnificar la imagen y **Zoom out** para disminuir el factor de zoom. El factor de zoom se indica en la ventana de zoom, encima de la miniatura de la imagen, en la esquina superior derecha de la pantalla.

La imagen magnificada se encontrará centrada inicialmente en la pantalla LCD. Para desplazar la vista y ver otras partes de la imagen ampliada, mueva el conmutador de 5 posiciones a la izquierda, derecha, arriba o abajo. La esquina inferior derecha muestra la miniatura de la imagen junto con la zona resaltada.



## Borrar archivos

En el modo reproducción, puede borrar fácilmente imágenes o clips de sonido/vídeo con los que no esté satisfecho antes de transferirlos a su PC. Para borrar archivos no deseados, lleve a cabo los siguientes pasos:

1. En el modo reproducción, utilice el conmutador de 5 posiciones para navegar hasta la imagen o clip de sonido/vídeo que desee borrar.
2. Mueva el conmutador de 5 posiciones hacia arriba o hacia abajo para resaltar menú **Borrar foto...**
3. Utilizando el conmutador de 5 posiciones, seleccione entre los siguientes valores:
  - Todo: Borra todos los archivos.
  - Actual: Borra el archivo seleccionado actualmente.
  - Cancelar: cancela la operación de borrado.
4. Pulse el botón **OK** para confirmar la operación. Se borrarán los archivos seleccionados.



## Protección de archivos

Para bloquear imágenes o clips de sonido/vídeo para evitar que sean borrados accidentalmente, lleve a cabo los siguientes pasos:

1. En el modo reproducción, utilice el conmutador de 5 posiciones para navegar hasta la imagen o clip de sonido/vídeo que desee proteger.
2. Mueva el conmutador de 5 posiciones hacia arriba o hacia abajo para resaltar menú **Proteger**.
3. Utilizando el conmutador de 5 posiciones, seleccione entre los siguientes valores:
  - Actual
  - Todo
  - Cancelar
4. Pulse el botón **OK** para confirmar la operación. Se protegerán los archivos seleccionados.

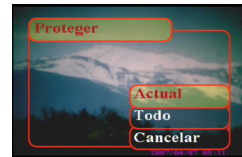

Si el archivo seleccionado ha sido protegido con anterioridad, se mostrará el menú **Desproteger** cuando mueva el conmutador de 5 posiciones hacia arriba. Quite el bloqueo si es necesario para proteger la imagen.

## Editar imágenes

El menú de reproducción tiene varias opciones que le permiten editar imágenes para ampliarlas, recortarlas o rotarlas. Consulte las siguientes secciones para más detalles.

### *Redimensionar imágenes*

Para redimensionar una imagen, lleve a cabo los siguientes pasos:

1. En el modo reproducción, utilice el conmutador de 5 posiciones para navegar hasta la imagen que desee redimensionar.
2. Pulse **Menú**.
3. Mueva el conmutador de 5 posiciones a la izquierda o a la derecha para navegar hasta el menú **Edit..**
4. Mueva el conmutador de 5 posiciones hacia arriba o hacia abajo para resaltar el submenú **Redimensionar**.
5. Mueva el conmutador de 5 posiciones hacia la derecha para seleccionar el submenú **Redimensionar**.
6. Mueva el conmutador de 5 posiciones hacia arriba o hacia abajo para seleccionar las opciones de redimensionamiento: VGA, 1.3M, 3.1M, or 5.0M.
7. Pulse el botón **OK** para finalizar.

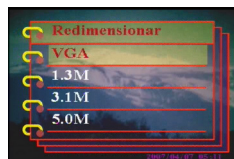

### *Rotar imágenes*

Para rotar una imagen, lleve a cabo los siguientes pasos:

1. En el modo reproducción, utilice el conmutador de 5 posiciones para navegar hasta la imagen que desee rotar.
2. Pulse **Menú**.
3. Mueva el conmutador de 5 posiciones a la izquierda o a la derecha para navegar hasta el menú **Edit..**
4. Mueva el conmutador de 5 posiciones hacia arriba o hacia abajo para resaltar el submenú **Rotar**.
5. Mueva el conmutador de 5 posiciones hacia la derecha para seleccionar el submenú **Rotar**.



6. Mueva el conmutador de 5 posiciones hacia arriba o hacia abajo para seleccionar entre los siguientes valores:
  - Rotar
  - Guardar
  - Cancelar
7. Pulse el botón **OK** para finalizar.

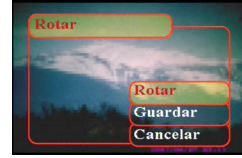

*Recortar archivos*

La función de recorte le permite recortar partes indeseadas de la imagen. Para recortar una imagen, lleve a cabo los siguientes pasos:

1. En el modo reproducción, utilice el conmutador de 5 posiciones para navegar hasta la imagen que desee recortar.
2. Pulse **Menú**.
3. Mueva el conmutador de 5 posiciones a la izquierda o a la derecha para navegar hasta el menú **Edit..**
4. Mueva el conmutador de 5 posiciones hacia arriba o hacia abajo para resaltar el submenú **Recortar**.
5. Mueva el conmutador de 5 posiciones hacia la derecha para seleccionar el submenú **Recortar**.
6. Mueva el conmutador de 5 posiciones hacia arriba o hacia abajo para seleccionar entre los siguientes valores:
  - 4:3
  - 3:2
7. Mueva el conmutador de 5 posiciones hacia la derecha para iniciar el recortado.
8. Se mostrará la ventana de recortado en la imagen. Utilice el conmutador de 5 posiciones para mover la ventana de recortado y seleccionar la zona a recortar.
9. Pulse el botón **OK** para finalizar.

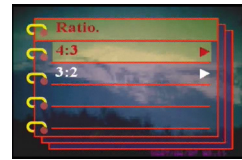

## Borrar un memorando de voz

Puede utilizar el menú de reproducción para borrar un memorándum de voz adjunto a una imagen. Para borrar un memorándum de voz, lleve a cabo los siguientes pasos:

1. En el modo reproducción, utilice el conmutador de 5 posiciones para navegar hasta la imagen deseada que contenga un memorándum de voz.
2. Pulse **Menú**.
3. Mueva el conmutador de 5 posiciones a la izquierda o a la derecha para navegar hasta el menú **Edit..**
4. Mueva el conmutador de 5 posiciones hacia arriba o hacia abajo para resaltar el submenú **Memorando de voz**.
5. Mueva el conmutador de 5 posiciones hacia la derecha para seleccionar el submenú **Memorando de voz**.
6. Seleccione **Eliminar** para borrar el memorando de voz adjunto a la imagen o seleccione Cancelar para cancelar la operación.
7. Pulse el botón **OK** para finalizar.

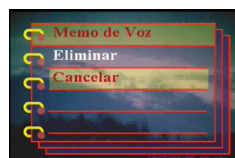
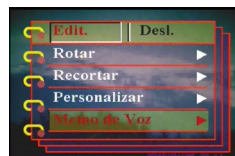



## Uso de la función Slideshow

La función Slideshow de su cámara le permite ver todas las imágenes automáticamente en la pantalla LCD. Puede configurar el intervalo de Slideshow, la dirección, etc. y personalizar su Slideshow como desee.

Nota: Los clips de Sonido/Video no serán reproducidos durante el Slideshow. Durante el Slideshow se mostrará el primer fotograma de los videoclips.

Consulte las siguientes secciones para configurar un Slideshow.

### Configurar el punto de inicio

Para especificar el punto de inicio del Slideshow, lleve a cabo los siguientes pasos:

1. Pulse **Menú**.
2. Mueva el conmutador de 5 posiciones a la izquierda o a la derecha para navegar hasta el menú **Desl.**
3. Mueva el conmutador de 5 posiciones hacia arriba o hacia abajo para resaltar el submenú **Mostrar**.
4. Mueva el conmutador de 5 posiciones hacia la derecha para seleccionar el submenú **Mostrar**.
5. Mueva el conmutador de 5 posiciones hacia arriba o hacia abajo para seleccionar entre los siguientes valores:
  - Desde actual
  - Desde primero
  - Desde último
6. Pulse el botón **OK** para finalizar.

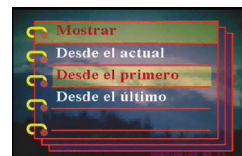

### Configurar el intervalo de slideshow

Para configurar el intervalo entre imágenes consecutivas durante el slideshow, lleve a cabo los siguientes pasos:

1. Pulse **Menú**.
2. Mueva el conmutador de 5 posiciones a la izquierda o a la derecha para navegar hasta el menú **Slide**.
3. Mueva el conmutador de 5 posiciones hacia arriba o hacia abajo para resaltar el submenú **Intervalo**.
4. Mueva el conmutador de 5 posiciones hacia la derecha para seleccionar el submenú **Intervalo**.
5. Mueva el conmutador de 5 posiciones hacia arriba o hacia abajo para seleccionar entre los siguientes valores:
  - 1 seg
  - 3 seg
  - 5 seg
6. Pulse el botón **OK** para finalizar.

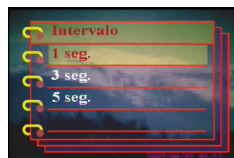

### Configurar la dirección

Para especificar el orden en el que el Slideshow muestra las imágenes, lleve a cabo los siguientes pasos:

1. Pulse **Menú**.
2. Mueva el conmutador de 5 posiciones a la izquierda o a la derecha para navegar hasta el menú **Slide**.
3. Mueva el conmutador de 5 posiciones hacia arriba o hacia abajo para resaltar el submenú **Dirección**.
4. Mueva el conmutador de 5 posiciones hacia la derecha para seleccionar el submenú **Dirección**.
5. Mueva el conmutador de 5 posiciones hacia arriba o hacia abajo para seleccionar entre los siguientes valores:
  - Atrás
  - Adelante
6. Pulse el botón **OK** para finalizar.

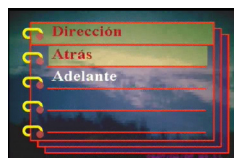

### Repetir el Slideshow

Para ver el slideshow repetidamente, lleve a cabo los siguientes pasos:

1. Pulse **Menú**.
2. Mueva el conmutador de 5 posiciones a la izquierda o a la derecha para navegar hasta el menú **Slide**.
3. Mueva el conmutador de 5 posiciones hacia arriba o hacia abajo para resaltar el submenú **Repetir**.
4. Mueva el conmutador de 5 posiciones hacia la derecha para seleccionar el submenú **Repetir**.
5. Mueva el conmutador de 5 posiciones hacia arriba o hacia abajo para seleccionar **Sí** o **No** para mostrar el Slideshow sólo una vez.
6. Pulse el botón **OK** para finalizar.



### Comenzar el Slideshow

Después de configurar el Slideshow, podrá comenzar el Slideshow. Para comenzar el Slideshow, lleve a cabo los siguientes pasos:

1. Pulse **Menú**.
2. Mueva el conmutador de 5 posiciones a la izquierda o a la derecha para navegar hasta el menú **Slide**.
3. Mueva el conmutador de 5 posiciones hacia arriba o hacia abajo para resaltar el submenú **Reproducir**.
4. Pulse **OK**.



Comenzará el Slideshow. Pulse el botón **OK** en cualquier momento para detener el Slideshow.

## Solicitar impresiones

Puede configurar la información de impresión para imprimir las imágenes digitales tomadas con su Cámara digital. Consulte las siguientes secciones para más información:

### Utilizar DPOF

DPOF (Digital Print Order Format) es un formato que se utiliza para grabar las especificaciones de impresión de las imágenes. Utilice el siguiente procedimiento para configurar la información DPOF para una imagen seleccionada.

1. En el modo reproducción, utilice el conmutador de 5 posiciones para navegar hasta la imagen deseada.
2. Pulse **Menú**.
3. Mueva el conmutador de 5 posiciones a la izquierda o a la derecha para navegar hasta el menú **Impr.**
4. Mueva el conmutador de 5 posiciones hacia arriba o hacia abajo para resaltar el submenú **DPOF**.
5. Mueva el conmutador de 5 posiciones hacia la derecha para seleccionar el submenú **DPOF**.
6. Utilice el conmutador de 5 posiciones para seleccionar **Actual** y fijar la información DPOF de la imagen actual o **Reiniciar** para borrar la información DPOF de la imagen.
7. Pulse **OK**.

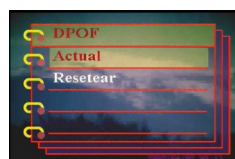
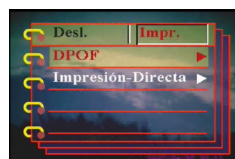

La información DPOF se almacena con la imagen y viene indicada por el icono DPOF. Esta información le permite realizar impresiones de la imagen en una impresora compatible con DPOF.



### Uso de Direct-Print

También puede conectar una impresora a la cámara Cámara digital utilizando el puerto USB e imprimir directamente. Para configurar el número de impresiones de una imagen, lleve a cabo los siguientes pasos:

1. En el modo reproducción, utilice el conmutador de 5 posiciones para navegar hasta la imagen deseada.
2. Pulse **Menú**.
3. Mueva el conmutador de 5 posiciones a la izquierda o a la derecha para navegar hasta el menú **Impr.**
4. Mueva el conmutador de 5 posiciones hacia arriba o hacia abajo para resaltar el submenú **Direct-Print**.
5. Mueva el conmutador de 5 posiciones hacia la derecha para seleccionar el submenú **Direct-Print**.
6. Mueva el conmutador de 5 posiciones hacia arriba o hacia abajo para seleccionar **Actual** para imprimir la imagen actual, o **Cancelar** para cancelar la operación.
7. Pulse **OK**.
8. Utilice el conmutador de 5 posiciones para seleccionar la opción **Copias** y configurar el número de copias a imprimir moviendo el botón a la izquierda o a la derecha.
9. Seleccione la opción **Imprimir** y pulse **OK** para comenzar la impresión.

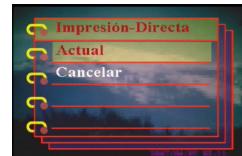



## Capítulo 5 Conexión a un PC o TV

Este capítulo describe cómo conectar la cámara a un TV para visionar sus imágenes y vídeos, o a un PC para transferir sus archivos.

### Conexión a un PC

Puede conectar la cámara a su PC y transferir sus imágenes al PC utilizando el puerto USB. También puede utilizar la cámara como cámara web y utilizarla para hacer videoconferencia. Consulte las siguientes secciones para más información.

#### *Instalación de programas*

El CD de programas que se ofrece con la cámara contiene los controladores necesarios para utilizar la cámara como cámara web y transferir datos desde ella. También contiene varias aplicaciones de software que le ayudarán a ver y editar sus fotografías y vídeos digitales. Para instalar los programas, lleve a cabo los siguientes pasos:

1. Inserte el CD en la unidad CD de su PC. Se mostrará el menú CD.
2. Seleccione una de las siguientes opciones:
  - Controlador de Cámara Digital
  - Ulead Photo Explorer 8.0SE
  - Ulead Video Studio 7.0SE
  - Ulead Cool 360
  - Manual del Usuario
3. Haga clic en **Instalar** para comenzar la instalación. Siga las instrucciones en pantalla para completar la instalación.

### Cambiar la configuración USB

Puede utilizar la cámara como un dispositivo de almacenamiento y transferir las fotografías a su PC. También puede utilizarla como cámara web y hacer videoconferencia. Para configurar el USB, lleve a cabo los siguientes pasos:

1. En el modo imagen, pulse **Menú** para mostrar el menú.
2. Mueva el conmutador de 5 posiciones a la izquierda o a la derecha para navegar hasta el menú **Ajustes**.
3. Mueva el conmutador de 5 posiciones hacia arriba o hacia abajo para resaltar el submenú **USB**.
4. Mueva el conmutador de 5 posiciones hacia la derecha para abrir el submenú **USB**.
5. Mueva el conmutador de 5 posiciones hacia arriba o hacia abajo para seleccionar entre los siguientes valores:
  - Almacenaje
  - Cámara PC
6. Pulse el botón **OK** para finalizar.

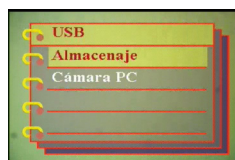

### Conexión del cable USB

Para conectar la cámara al PC, lleve a cabo los siguientes pasos:

1. Encienda la cámara.
2. Conecte la cámara digital al ordenador con el cable USB.
3. La pantalla LCD mostrará **Almacenaje o Cámara PC** y se apagará. Todos los botones de la cámara quedarán deshabilitados.

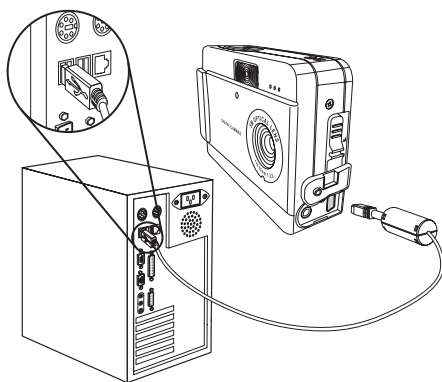



## Conexión a una TV

Puede conectar la cámara digital a un TV y utilizar la pantalla de la TV para ver sus imágenes y reproducir sus clips de video.

### *Configurar el modo de salida*

Antes de conectar la cámara a una TV, necesitará configurar el modo salida TV y asegurarse de que coincide con su TV. Para configurar el modo salida TV, lleve a cabo los siguientes pasos:

1. En el modo imagen, pulse **Menú** para mostrar el menú.
2. Mueva el conmutador de 5 posiciones a la izquierda o a la derecha para navegar hasta el menú **Ajustes**.
3. Mueva el conmutador de 5 posiciones hacia arriba o hacia abajo para resaltar el submenú **Salida TV**.
4. Mueva el conmutador de 5 posiciones hacia la derecha para abrirlo.
5. Mueva el conmutador de 5 posiciones hacia arriba o hacia abajo para seleccionar las opciones **NTSC** o **PAL**.
6. Pulse el botón **OK** para finalizar.

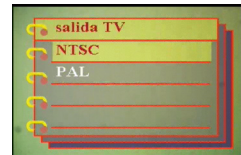
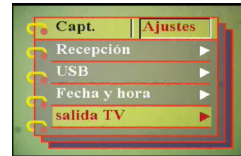

### Ver imágenes en su TV

Para ver imágenes y vídeos en su TV, lleve a cabo los siguientes pasos:

1. Encienda la cámara y colóquela en modo reproducción utilizando el conmutador de modo.
2. Conecte el conector de salida de TV a su cámara digital y a los puertos de entrada de sonido/vídeo de su TV utilizando el cable AV suministrado. La pantalla LCD se apagará.
3. Utilice el procedimiento descrito en la sección "Ver fotos o videos grabados" en la página 29 para reproducir los archivos de su cámara.

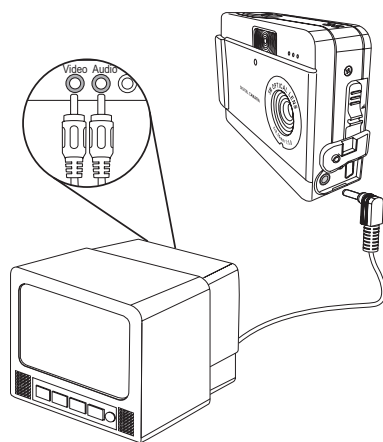

## Especificaciones

Sensor de imagen	CMOS de 1/1,8 pulgadas
Resolución Resolución extrapolada	5 megapíxels (2592 x 1944 píxels) 12 megapíxels
Velocidad de obturación	1/6 ~ 1/1000 segundos
Zoom	Zoom digital 8x
LCD	TFT de 1,5 pulgadas
Memoria interna	16 MB SDRAM
Medios soportados	Tarjeta Secure Digital
Formato: Imagen Vídeo Sonido	JPEG/EXIF 2.1/DPOF AVI (CIF) WAV
Conexiones	USB 2.0 Salida TV (Audio/Vídeo)
Alimentación	2 Pilas AA
Peso	85 g

**Mensajes de error**

Mensaje de error	Causas posibles	Soluciones
Tarjeta llena	La tarjeta está llena. No pueden almacenarse más archivos en la tarjeta.	Borre algunos archivos o inserte otra tarjeta.
Protegido contra escritura	La tarjeta está protegida.	Mueva el interruptor de protección de la tarjeta para desactivar la protección contra escritura
Error en tarjeta	<ul style="list-style-type: none"> <li>• Posible daño en la tarjeta.</li> <li>• Formatee la tarjeta.</li> </ul>	<ul style="list-style-type: none"> <li>• Formatee la tarjeta</li> <li>• Inserte otra tarjeta.</li> </ul>
Error en imagen	La imagen no puede visualizarse con la cámara	Vea la imagen en un ordenador. Si la imagen no puede visualizarse, puede que el archivo esté dañado.
No hay imagen	No existe ningún archivo en memoria o en la tarjeta	<ul style="list-style-type: none"> <li>• Grabar imágenes o vídeo.</li> <li>• Inserte otra tarjeta.</li> </ul>
Ajustes de tarjeta	La tarjeta no ha sido formateada	Formatee la tarjeta.
Batería vacía	La batería no tiene suficiente energía para alimentar a la cámara.	<ul style="list-style-type: none"> <li>• Reemplace las baterías.</li> <li>• Recargue las baterías.</li> </ul>