

EASYPIX®

THERMO GUN® TG2



MANUEL DE L'UTILISATEUR

(une traduction de la version originale en langue anglaise)

FR : Un manuel dans votre langue est disponible sur Internet:

IT: Il manuale nella sua lingua può essere trovato su Internet:

ES: Puede encontrar un manual en su idioma en Internet:

PT: Um manual em seu idioma pode ser encontrado na Internet:

PL: Instrukcję w swoim języku możesz znaleźć na stronie:

SWE: En handbok på ditt språk finns på Internet:

NL: Een handleiding in uw taal vindt u op internet:

www.easypix.info/download-manuals/download/thermogun-tg2/

Table des matières

Introduction	3
Explication des avertissements de sécurité	3
Présentation du produit.....	4
Usage prévu	4
Déclaration et sécurité.....	4
Restrictions	4
Instructions de sécurité	5
Environnement opérationnel.....	6
Présentation de la structure du produit	7
Présentation de l'affichage du produit	8
Installer la batterie (non inclus dans la livraison)	9
Description du fonctionnement : Paramètres du mode.....	10
Mesures de la température des objets.....	14
Notes sur les mesures.....	15
Mémoire de l'appareil	16
Conseils.....	16
Élimination	20
Déclaration de conformité	23

Clause de non-responsabilité

Easypix ne donne aucune garantie concernant ce manuel et, dans la mesure maximale permise par la loi, limite expressément sa responsabilité en cas de violation de toute garantie qui pourrait être impliquée par le remplacement de ce manuel par un autre. En outre, Easypix se réserve le droit de réviser cette publication à tout moment sans obligation de notifier la révision à qui que ce soit.

Easypix n'est pas responsable de la mauvaise utilisation des informations contenues dans ce manuel. Si vous avez des suggestions d'amélioration ou de modification ou si vous avez trouvé des erreurs dans cette publication, veuillez nous en informer.

Toutes les réglementations de sécurité nationales, régionales et locales doivent être respectées lors de l'installation et de l'utilisation de ce produit. Pour des raisons de sécurité et pour aider à garantir la conformité avec les données documentées du système, seul le fabricant doit effectuer les réparations des composants.

Le non-respect de ces informations peut entraîner des blessures ou des dommages matériels.

Copyright © by Easypix GmbH

Tous droits réservés. Aucune partie de cette publication ne peut être reproduite, distribuée ou transmise sous quelque forme ou par quelque moyen que ce soit, y compris par photocopie, enregistrement ou autres méthodes électroniques ou mécaniques, sans l'autorisation écrite préalable de l'éditeur. Pour toute demande d'autorisation, veuillez écrire à l'éditeur ci-dessous.

Easypix GmbH, Em Parkveedel 11, 50733 Köln, Allemagne
support@easypix.eu - www.easypix.eu

Introduction

Lisez ce manuel et ses instructions de sécurité avant d'utiliser ce produit. Suivez toutes les instructions. Cela permettra d'éviter incendie, explosions ou chocs électriques ou d'autres risques pouvant entraîner des dommages matériels et/ou des blessures graves ou mortelles.

Le produit ne doit être utilisé que par des personnes qui ont lu et compris entièrement le contenu de ce manuel d'utilisation.

Assurez-vous que chaque personne qui utilise le produit a lu ces avertissements et instructions et les respecte.

Conservez toutes les informations et instructions de sécurité pour référence ultérieure et transmettez-les aux utilisateurs ultérieurs du produit.

Le fabricant n'est pas responsable des cas de dommages matériels ou corporels causés par une mauvaise manipulation ou le non-respect des consignes de sécurité.

Explication des avertissements de sécurité

ATTENTION

L'avertissement indique un danger avec un niveau de risque moyen qui, s'il n'est pas évité, pourrait entraîner des blessures graves.

REMARQUE!

Indique une information considérée comme importante, mais non liée au danger.

Présentation du produit

Ce thermomètre infrarouge est un produit de haute qualité. Il utilise la technologie infrarouge et effectue un auto-test à chaque mise sous tension pour garantir la précision de la mesure. Ce thermomètre infrarouge frontal est principalement utilisé pour la mesure de température de la partie frontale du corps humain. L'utilisateur n'a qu'à pointer la sonde vers le front et à appuyer sur le bouton de mesure pour que la température du corps humain puisse être mesurée rapidement et avec précision. Afin d'assurer la précision de la mesure et la sécurité d'utilisation, veuillez lire attentivement les instructions avant utilisation.

Usage prévu

La précision du thermomètre a été cliniquement vérifiée, sa sécurité et son efficacité répondent aux exigences des réglementations en vigueur.

Déclaration et sécurité

La précision clinique ou la déviation clinique du thermomètre a été vérifiée cliniquement. Sa sécurité et son efficacité répondent aux exigences des réglementations en vigueur.

Restrictions

 **ATTENTION**

L'utilisation de l'appareil est réservée aux adultes. Le produit ne convient pas aux enfants de moins de 3 ans.

Instructions de sécurité

ATTENTION

Ce produit ne convient que pour l'usage décrit, le fabricant n'est pas responsable des dommages causés par une utilisation anormale.

ATTENTION

Gardez la cavité intérieure du capteur et de la sonde propres, sinon cela affectera la précision de la mesure.

- Veuillez lire attentivement ce manuel d'instructions avant utilisation et assurez-vous que la batterie est installée.
- N'immergez pas le thermomètre dans un liquide et ne le laissez pas dans un environnement à température élevée ou basse pendant une longue période.
- Ne cognez pas, ne laissez pas tomber ou ne mélangez pas avec des objets pointus, et ne démontez pas vous-même.
- N'utilisez pas le thermomètre au soleil ou dans l'eau.
- Ne pas utiliser dans un environnement à fortes interférences électromagnétiques.
- Gardez le thermomètre hors de portée des enfants.
- Il est recommandé de s'exercer plusieurs fois pour se familiariser avec la méthode de mesure et de ne pas modifier les paramètres d'usine du produit.
- Les résultats des mesures ne remplacent pas le diagnostic d'un médecin.
- Aucun entretien spécial n'est requis pendant l'utilisation, veuillez contacter le vendeur ou le fabricant en cas de problème.
- Veuillez éliminer les déchets et résidus à la fin de la durée de vie du

produit conformément aux lois et réglementations locales.

- Ne jamais mettre ce produit dans l'eau ou dans d'autres liquides. Pour le nettoyage, essayez avec un chiffon doux et humide.
- Si vous pensez que ce produit est endommagé, veuillez ne pas utiliser le produit.
- N'ouvrez pas ce produit sans autorisation.
- Au début de la fièvre, une vasoconstriction se produit et la température de la surface de la peau baisse. À ce moment, la température mesurée sera anormalement basse.
- Si le résultat de la mesure ne correspond pas au résultat du diagnostic du patient ou si la température de mesure est trop basse, répétez la mesure toutes les 10 minutes ou prenez une autre mesure de la zone de température corporelle pour vérifier le résultat de la mesure.
- Contient de petites pièces, afin d'éviter de les avaler, les enfants doivent utiliser le Thermogun sous la surveillance d'un adulte.

Environnement opérationnel

- Pour obtenir les résultats les plus précis, faites la lecture avec une température ambiante de 10 à 40 °C.
- Si le thermomètre a été stocké dans un environnement froid ou chaud, laissez-le au moins 30 minutes pour qu'il s'acclimate à la température ambiante avant de procéder aux mesures.
- Après un exercice intense, attendez toujours au moins 10 minutes avant de prendre la température du front.

Présentation de la structure du produit

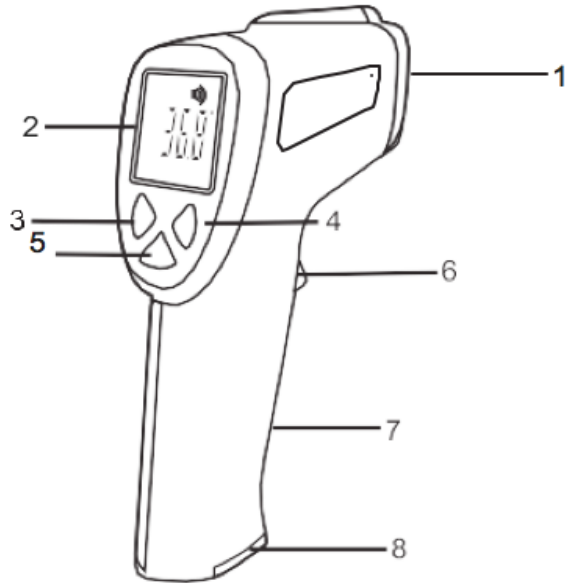

1. Capteur infrarouge
2. Ecran LCD
3. Bouton du mode "B/O" / bouton bas
4. Bouton sonore / bouton haut
5. Mémoire / réglages
6. Bouton de mesure
7. Poignée
8. Couvercle du compartiment des piles

Présentation de l'affichage du produit

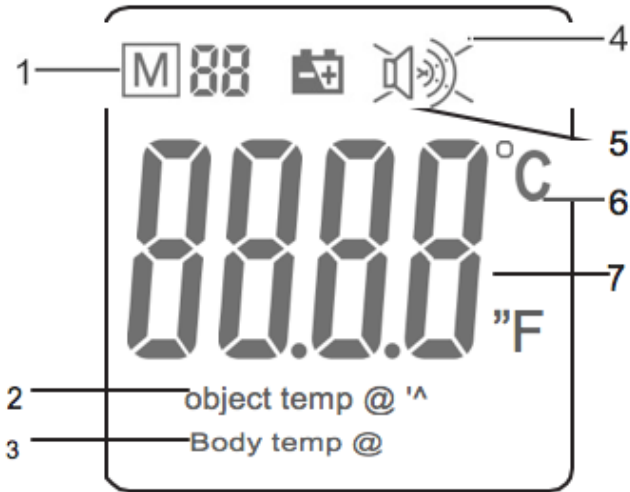

1. Mémoire / numéro d'emplacement de la mémoire
2. Le mode de température de l'objet
3. Le mode de température corporelle
4. Symbole du bip sonore
5. Indicateur de niveau de la batterie
6. Unité de température
7. Affichage de la température

Installer la batterie (non inclus dans la livraison)

Préparez 2 piles AA.

Ouvrez le couvercle arrière de la batterie.

Chargez correctement la batterie en fonction des points positifs et pôles négatifs.

Lorsque l'icône de basse tension  à l'écran clignote, la batterie doit être remplacée.

REMARQUE!

Lorsque les piles sont retirées du compartiment à piles, les dernières mesures enregistrées sont effacées de la mémoire.



Les batteries et les équipements électroniques doivent être éliminés conformément aux réglementations locales applicables, et vous ne devez pas les jeter aux ordures ménagères pour éviter une pollution irréversible.

Description du fonctionnement :

Paramètres du mode

F-1: Appuyez 1x sur le bouton MODE

DEFINITION DE LA VALEUR DE L'ECART

Votre thermomètre est entièrement calibré en usine et est prêt à être utilisé.

F-2: Appuyez 2x sur le bouton MODE

REGLAGE DE LA VALEUR D'ALARME

Pour régler la température à laquelle vous souhaitez recevoir un signal d'alarme, appuyez une seconde fois sur le bouton "Mode" jusqu'à ce que "F-2" apparaisse à l'écran.

Appuyez sur les boutons + ou - pour modifier la valeur.

L'alarme est appliquée aux relevés de température corporelle.

F-3: Appuyez 3x sur le bouton MODE

UNITE DE MESURE (°C/°F)

Pour régler le format de la température, appuyez une troisième fois sur le bouton "Mode" jusqu'à ce que "F-3" s'affiche. Les unités de température en °C ou °F s'afficheront.

Appuyez sur les boutons + ou - pour sélectionner l'unité de température de votre choix.

**F-4: Appuyez 4x sur le bouton MODE
RÉTRO-ÉCLAIRAGE (ACTIVÉE /ÉTEINT)**

Pour régler le rétro-éclairage, appuyez une quatrième fois sur le bouton "Mode" jusqu'à ce que "F-4" s'affiche. Appuyez sur les boutons + ou - pour faire passer la fonction de rétro-éclairage de ON à OFF.

**Appuyez 5x sur le bouton MODE
SAUVEGARDE ET ARRÊT AUTOMATIQUE**

Appuyez 5 fois sur la touche MODE pour enregistrer les réglages et éteindre le thermomètre. Vous pouvez ensuite rallumer le thermomètre.

APPUYEZ "MODE"	MODE	FONCTION	"+"	"-"	STANDARD
1x	F-1	Définition de la valeur de l'écart	+ 0.1°C	- 0.1°C	0°C
2x	F-2	Réglage de la valeur d'alarme	+ 0.1°C	- 0.1°C	38.0°C
3x	F-3	Unité de mesure	°F	°C	°C
4x	F-4	Rétro-éclairage	Activée	Eteint	Activée
5x	Sauvegarde	Sauvegarde et arrêt automatique			

Mesures de la température corporelle

REMARQUE!

Veillez noter que pour assurer une lecture précise, le front ou les tempes doivent être exempts de sueur et de produits cosmétiques.

En outre, les irritations cutanées ou la prise de médicaments vasoconstricteurs peuvent également fausser le résultat lors de la mesure de la température sur le front.

- Appuyez sur la gâchette pour allumer le thermomètre. L'appareil effectue un bref autotest : tous les éléments de l'écran s'affichent pendant environ 1 seconde.

Un test réussi est confirmé par l'écran LCD couleur (Rouge-Orange-Vert).

- Appuyez sur le bouton "B/O" pour passer en mode "Température corporelle" afin d'obtenir des mesures précises dans la plage de 32,0-42,9 °C (89,6-109,2 °F).

- Pointez le thermomètre vers la personne à mesurer en vous assurant que la distance de mesure est inférieure à 2,5 cm.

- Appuyez sur la gâchette pour prendre une mesure de température.

La lecture de la température apparaît à l'écran.

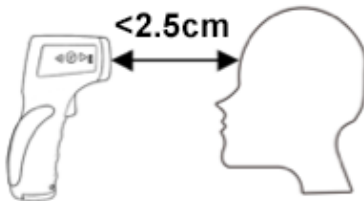

Lorsque le rétro-éclairage est allumé, la voix activée et la température d'alarme réglée à 38,0 °C, les résultats suivants seront obtenus pour chaque plage de température :

Temperature (°C)	Temperature (°F)	LCD	Bip sonore
32.0	89.6	Vert	3x
32.0 - 37.5	89.6 - 99.5	Vert	1x
37.6 - 37.9	99.7 - 100.2	Orange	1x
38.0 - 42.9	100.4 - 109.2	Rouge	10x
> 42.9	109.2	Rouge	3x

Un affichage en rouge est accompagné d'une limite de température d'alarme (alarme de fièvre).

Relâchez la gâchette et le relevé s'affichera pendant environ 15 secondes, après quoi le thermomètre s'éteindra automatiquement.

Avant de s'éteindre, vous pouvez prendre d'autres mesures si nécessaire.

- Si la température dépasse 109,2°F ou 42,9°C, "Hi" s'affiche à l'écran.
- Si la température descend sous 89,6°F ou 32,0°C, "Lo" apparaît à l'écran.

REMARQUE!

Lorsque la température ambiante ou ambiante est inférieure à 10,0°C ou supérieure à 40,0°C, la précision des mesures ne peut être garantie.

Mesures de la température des objets

- Appuyez sur la gâchette pour allumer le thermomètre. L'appareil effectue un bref autotest : tous les éléments de l'affichage sont affichés pendant environ 1 seconde. Un test réussi est confirmé par l'écran LCD couleur (rouge-orange-vert).

- Appuyez sur la touche "B/O" jusqu'à ce que "Object temp" s'affiche pour des mesures précises dans la plage de 0,0 à 100,0°C (32,0 à 212,0°F).

- Pointez l'appareil vers la surface à mesurer et appuyez sur la gâchette pour prendre une mesure de température. La lecture de la température apparaît à l'écran.

- Relâchez la gâchette et le relevé s'affichera pendant environ 15 secondes, après quoi le thermomètre s'éteindra automatiquement.

Avant de l'éteindre, vous pouvez prendre d'autres mesures si nécessaire.

- Si la température est supérieure à 100°C ou 212°F, "Hi" apparaît à l'écran.

- Si la température est inférieure à 0°C ou 32°F, "Lo" s'affiche à l'écran.

REMARQUE!

La valeur dans ce mode est la température de surface de l'objet et non sa température centrale. Par exemple, la lecture sur l'acier inoxydable sera évidemment inférieure à la température réelle.

⚠ ATTENTION

VEUILLEZ PRENDRE DES PRÉCAUTIONS ADÉQUATES LORS DE LA MANIPULATION DE TOUT OBJET MESURÉ.

REMARQUE!

Notes sur les mesures

1. Gardez le capteur et la cavité de la sonde propres avant et après utilisation.
2. Veuillez utiliser le thermomètre dans un environnement à température stable. Lorsque la température ambiante fluctue considérablement (comme de l'intérieur à l'extérieur), veuillez la laisser à température ambiante pendant environ dix minutes pour mesurer.
3. Ne commencez pas à mesurer la température corporelle immédiatement après avoir mesuré la température d'objets à température extrêmement élevée ou très basse, veuillez la laisser en pause pendant dix minutes avant de mesurer.
4. Lorsque l'objet de mesure provient d'un endroit avec une grande différence de température de l'environnement de mesure, il doit rester dans l'environnement de test pendant au moins 10-30 minutes avant la mesure.
5. Essayez de ne pas mesurer la température du front sous l'eau, avec de la sueur, des cosmétiques, etc. Ne prenez pas de température dans les 10 minutes après l'exercice, le bain et les repas.
6. Avant de mesurer, assurez-vous que les surfaces sont exemptes de gel, d'huile, de saleté, etc.
7. Si la surface d'un objet est très réfléchissante, appliquez du ruban-cache sur la surface avant de la mesurer.
8. Les mesures effectuées à travers des surfaces transparentes comme le verre peuvent ne pas être précises.

Mémoire de l'appareil

L'appareil enregistre automatiquement les 32 dernières mesures prises.

- Pour revoir les mesures mémorisées, appuyez sur le bouton "Memory" pendant une seconde - "M" s'affiche à l'écran.
- Utilisez les boutons + ou - pour faire défiler les mesures mémorisées et les emplacements de mémoire.
- Pour effacer toutes les mesures mémorisées, il suffit d'enlever les piles lorsque l'appareil est allumé.

REMARQUE!

La navigation dans la mémoire en mode "Température corporelle" affiche les relevés de température corporelle précédents.

La navigation dans la mémoire en mode "Object Temp" affiche les relevés de température précédents de l'objet.

Conseils

La température corporelle normale du corps humain n'est pas constante. Il existe des différences de température corporelle entre les différentes parties du corps humain, matin et soir, et entre hommes et femmes. Il est normal que la même partie change de quelques dixièmes de degré toutes les quelques minutes. En particulier, la fonction de régulation de la température des enfants n'est pas entièrement développée et les changements de température seront plus fréquents. Il est recommandé de mesurer plusieurs fois. Si vous trouvez que la température de votre enfant est anormale, consulter un médecin.

Températures normales:

Aisselle	34.7~37.3°C/94.5~99.1°F
Bouche	35.5~37.5°C/95.9~99.57°F
Rectum	36.6~38°C/97.5~100.41°F

Par âge:

0-2 ans	36.4~38°C
3-10 ans	36.1~37.8°C
11-65 ans	35.9~37.5°C
65 and et plus	35.8~37.4°C

Remarque: La valeur de température mesurée sera différente en fonction de la couleur de la peau humaine et des parties du corps, et lorsque la température ambiante change considérablement, cela est normal. La raison en est que le corps humain exposé est plus affecté par la température ambiante.

Nettoyage

Gardez la cavité interne du capteur et de la sonde propre, pour vous assurer que cela n'affecte pas la précision des mesures.

ATTENTION

Ne jamais mettre ce produit dans l'eau ou dans d'autres liquides.

Pour le nettoyage, essuyez-le avec un chiffon doux et humide.

Méthode de nettoyage:

1. Nettoyage de surface: Utilisez un chiffon doux et propre ou un coton-tige pour coller un peu d'alcool médical ou d'eau pour essuyer la saleté.
2. Nettoyez la cavité intérieure du capteur et de la sonde: utilisez un chiffon doux et propre ou un coton-tige pour coller un peu d'alcool médical pour essuyer délicatement la cavité intérieure de la sonde ou le haut du capteur, et utilisez-le après que l'alcool soit complètement évaporé.

Spécifications

Model	ThermoGun TG2
Mesure de la température	Corporelle: 32.0°C - 42.9°C (tolerance $\pm 0.2^\circ\text{C}$) Objet: 0°C - 100.0°C (tolerance $\pm 1.0^\circ\text{C}$)
Distance de mesure	< 2.5cm
Mémoire	Jusqu'à 32 relevés de température antérieurs
Environnement d'utilisation	Température: 10°C - 40°C humidité relative: $\leq 85\%$ Pression atmosphérique: 70kPa ~ 106kPa
Stockage	Température: -20°C - +55°C humidité relative: $\leq 93\%$ Pression atmosphérique: 70kPa ~ 106kPa
Auto standby	15 secondes
Alimentation	DC3V (2x AA batteries) - non inclus
Taille	160 x 95 x 46 mm
Poids	144g

Élimination



Élimination de l'emballage

Trier les matériaux de l'emballage.



Élimination des déchets d'équipements électriques et électroniques et/ou de piles par les consommateurs dans les ménages privés de l'Union européenne.

Ce symbole sur le produit ou l'emballage indique que le produit ne doit pas être jeté avec les ordures ménagères. Vous devez retourner vos déchets d'équipements et/ou de piles/accumulateurs aux points de collecte appropriés pour le recyclage des équipements électriques et électroniques et/ou des piles/accumulateurs. Pour plus d'informations sur le recyclage de cet équipement et/ou de ces piles, contactez votre gouvernement local, le magasin où vous avez acheté l'équipement, ou une entreprise d'élimination des déchets. Le recyclage des matériaux contribue à préserver les ressources naturelles et garantit un moyen sûr de recycler pour la santé humaine et l'environnement.



LE TRI
+ FACILE

BARQUETTE
+ ÉTUI









Séparez les éléments avant de trier

IMBALLAGGIO ESTERNO PAP 21 Cartone carta	VASSOIO CONTENITORE PET 1 Plastica
RACCOLTA DIFFERENZIATA	Verifica le disposizioni del tuo Comune. Svuotare l'imballaggio. Conferisci in raccolta il contenitore vuoto.

Signification des symboles

Symbol	Signification
	"ATTENTION" ! Veuillez vous référer au manuel d'utilisation
	Équipement de type BF
	Conserver dans un endroit frais et sec
	Lorsque l'utilisateur final souhaite se débarrasser de ce produit, il doit l'envoyer dans des installations de collecte séparées pour récupération et recyclage.
	Certification d'agrément de l'Union européenne
	Informations sur le fabricant: Wenzhou Yosun Medical Technology Co., Ltd. Address: No. 17, Shahong Road, Lingmen, Beibaixiang Town, Yueqing, Wenzhou, 325603 Zhejiang, China

	Date de fabrication
	Tenir à l'écart de la lumière du soleil
	Code de lot
	Type Numéro
	Représentant : Lotus NL B.V. Koningin Julianaplein 10, Leverd, 2595 AA The Hague, Netherlands
	Attention : Lisez attentivement les avertissements relatifs aux instructions
	Conserver entre -20° et 55°C

Déclaration de conformité



La déclaration de conformité peut être téléchargée ici :
http://www.easypix.info/download/pdf/doc_tg2.pdf

Distributeur:

Easypix GmbH
Em Parkveedel 11
50733 Köln
Germany

EASYPPIX | LIFESTYLE
ELECTRONICS