

EASYPIX®

THERMO GUN® TG2



INSTRUKCJA OBSŁUGI

(tłumaczenie oryginalnej angielskiej wersji językowej)

FR : Un manuel dans votre langue est disponible sur Internet:

IT: Il manuale nella sua lingua può essere trovato su Internet:

ES: Puede encontrar un manual en su idioma en Internet:

PT: Um manual em seu idioma pode ser encontrado na Internet:

PL: Instrukcję w swoim języku możesz znaleźć na stronie:

SWE: En handbok på ditt språk finns på Internet:

NL: Een handleiding in uw taal vindt u op internet:

www.easypix.info/download-manuals/download/thermogun-tg2/

Spis treści

Instrukcje ogólne	3
Wprowadzenie produktu.....	4
Szereg zastosowań	4
Deklaracja	4
Ograniczenia.....	4
Instrukcja bezpieczeństwa.....	5
Środowisko operacyjne	6
Opis produktu.....	7
Opis wyświetlacza.....	8
Wkładanie baterii (nie zawarta w zestawie)	9
Opis funkcji: Ustawienia.....	10
Pomiar temperatury ciała.....	12
Pomiar temperatury obiektu/powierzchni	14
Uwagi dotyczące pomiarów	15
Pamięć urządzenia	16
Wskazówki ogólne	17
Czyszczenie	18
Dane techniczne	19
Utylizacja.....	20
Objaśnienie symboli	21
Deklaracja zgodności.....	22

Zrzeczenie odpowiedzialności

Firma Easypix nie składa żadnych oświadczeń ani nie udziela żadnych gwarancji w odniesieniu do niniejszej instrukcji i w maksymalnym zakresie dozwolonym przez prawo wyraźnie ogranicza swoją odpowiedzialność za naruszenie wszelkich gwarancji, które mogą wiązać się z zastąpieniem niniejszej instrukcji. Ponadto Easypix zastrzega sobie prawo do zmiany niniejszej publikacji w dowolnym momencie, bez konieczności powiadamiania o tym jakiegokolwiek osoby.

Firma Easypix nie ponosi odpowiedzialności za niewłaściwe wykorzystanie informacji zawartych w niniejszej publikacji. Jeśli macie Państwo jakiegokolwiek sugestie dotyczące ulepszeń lub poprawek lub znaleźliście błędy w tej publikacji, prosimy o powiadomienie nas o tym.

Podczas instalacji i użytkowania tego produktu należy przestrzegać wszystkich obowiązujących przepisów bezpieczeństwa stanowego, regionalnego i lokalnego. Ze względów bezpieczeństwa oraz w celu zapewnienia zgodności z udokumentowanymi danymi systemowymi, naprawy komponentów może wykonywać wyłącznie producent.

Nieprzestrzeganie tych informacji może prowadzić do obrażeń ciała lub uszkodzenia sprzętu.

Copyright© firmy easypix GmbH

Wszelkie prawa zastrzeżone. Żadna część niniejszej publikacji nie może być powielana, rozpowszechniana lub przekazywana w jakiegokolwiek formie i w jakikolwiek sposób, łącznie z fotokopiowaniem, nagrywaniem lub innymi metodami elektronicznymi lub mechanicznymi, bez uprzedniej pisemnej zgody wydawcy. Wnioski o zezwolenie należy kierować na piśmie do poniższego wydawcy.

easypix GmbH, Em Parkveedel 11, 50733 Köln, Niemcy
support@easypix.eu - www.easypix.eu

Instrukcje ogólne

Przed użyciem tego produktu należy przeczytać niniejszą instrukcję oraz instrukcje bezpieczeństwa. Postępuj zgodnie z wszystkimi instrukcjami. Pozwoli to uniknąć pożaru, wybuchu, porażenia prądem lub innych zagrożeń, które mogą prowadzić do uszkodzenia mienia i/lub poważnych lub śmiertelnych obrażeń.

Produkt może być używany wyłącznie przez osoby, które w pełni przeczytały i zrozumiały treść niniejszej instrukcji obsługi.

Upewnij się, że każda osoba korzystająca z produktu przeczytała niniejsze ostrzeżenia i instrukcje oraz stosuje się do nich.

Należy zachować wszystkie informacje i instrukcje dotyczące bezpieczeństwa do wykorzystania w przyszłości i przekazać je kolejnym użytkownikom produktu. Producent nie ponosi odpowiedzialności za przypadki szkód materialnych lub obrażeń ciała spowodowanych nieprawidłową obsługą lub nieprzestrzeganiem instrukcji bezpieczeństwa.

Objaśnienie ostrzeżeń dotyczących bezpieczeństwa

OSTRZEŻENIE

Ostrzeżenie wskazuje na zagrożenie o średnim poziomie ryzyka, które, jeśli nie zostanie pominięte, może doprowadzić do poważnych obrażeń.

UWAGA!

Wskazuje informacje uważane za ważne, ale nie związane z zagrożeniem.

Wprowadzenie produktu

Termometr ten jest produktem wysokiej jakości. Wykorzystuje technologię podczerwieni i wykonuje „autotest” przy każdym włączeniu, aby zapewnić dokładność pomiaru. Termometr służy głównie do pomiaru temperatury czoła. Użytkownik musi skierować sondę na czoło i nacisnąć przycisk pomiaru, a temperaturę można zmierzyć szybko i dokładnie w ciągu jednej sekundy. Aby zapewnić dokładność pomiaru i bezpieczeństwo użytkowania, należy dokładnie przeczytać instrukcję przed użyciem.

Szereg zastosowań

Produkt ten jest szeroko stosowany w domach, szkołach, urzędach celnych, szpitalach, domach i innych miejscach.

Deklaracja

Kliniczna dokładność lub odchylenie kliniczne termometru zostało klinicznie zweryfikowane, jego bezpieczeństwo i skuteczność spełniają wymagania odpowiednich przepisów krajowych.

Ograniczenia

OSTRZEŻENIE

Korzystanie z urządzenia jest przeznaczone tylko dla osób dorosłych. Produkt nie jest odpowiedni dla dzieci poniżej 3 lat z powodu zagrożenia udławieniem. Produkt zawiera drobne części - w celu uniknięcia połamania, należy upewnić się, że wszelkie użytkowanie urządzenia przez dzieci odbywa się pod nadzorem dorosłych.

Instrukcja bezpieczeństwa

OSTRZEŻENIE

Produkt jest nadany tylko do opisanego celu, producent nie ponosi odpowiedzialności za szkody spowodowane nieprawidłowym użytkowaniem.

OSTRZEŻENIE

Przed użyciem dokładnie przeczytaj instrukcję obsługi i upewnij się, że bateria jest zainstalowana.

Nie zanurzaj termometru w żadnym płynie ani nie pozostawiaj go w otoczeniu o wysokiej lub niskiej temperaturze na długi czas.

- Zaleca się kilkakrotne ćwiczenie w celu zapoznania się z metodą pomiaru i staranie się nie zmieniać ustawień fabrycznych produktu.
- Wyniki pomiarów nie zastępują diagnozy lekarza.
- Podczas użytkowania nie jest wymagana specjalna konserwacja, w razie problemów skontaktuj się ze sprzedawcą lub producentem.
- Usuwać odpady i pozostałości na koniec okresu użytkowania produktu zgodnie z lokalnymi przepisami.

OSTRZEŻENIE

Nigdy nie wkładaj termometru do wody lub innych płynów.

Do czyszczenia wytrzyj wilgotną miękką ściereczką.

- Jeśli uważasz, że produkt jest uszkodzony lub nienormalny, nie używaj go.

- Nie rozkładaj produktu na części.
- We wczesnym stadium gorączki nastąpi zwężenie naczyń krwionośnych, a temperatura powierzchni skóry spadnie. W tym czasie zmierzona temperatura będzie niższa.
- Jeśli wynik pomiaru nie odpowiada wynikowi diagnozy pacjenta lub temperatura pomiaru jest zbyt niska, powtarzaj pomiar co 10 minut lub wykonaj kolejny pomiar temperatury ciała, aby sprawdzić wynik pomiaru.

Środowisko operacyjne

- Nie uderzaj, nie upuszczaj, ani nie uderzaj ostro zakończonych przedmiotami, nie rozkładaj na części.
- Nie używaj termometru w słońcu lub w wodzie.
- Nie używaj w środowiskach o silnych zakłóceniach elektromagnetycznych.
- Trzymaj termometr poza zasięgiem dzieci.
- Aby uzyskać jak najdokładniejsze wyniki, wykonaj odczyt w otoczeniu temperatury 10 - 40°C.
- Jeżeli termometr był przechowywany w zimnym lub gorącym środowisku, należy pozostawić go na co najmniej 30 minut w celu zaaklimatyzowania się do temperatury pokojowej przed rozpoczęciem pomiarów.
- Po ciężkich ćwiczeniach zawsze odczekaj co najmniej 10 minut przed dokonaniem pomiarów temperatury na czole.

Opis produktu

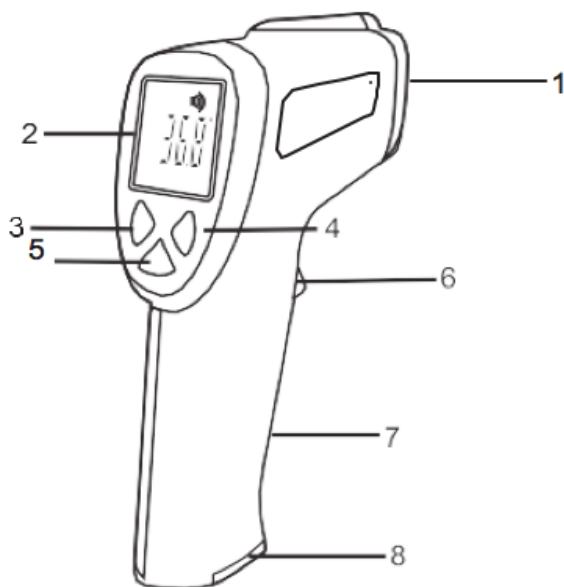

1. Detektor podczerwieni
2. Wyświetlacz LCD
3. "B/O" Przycisk trybu & Przycisk w dół
4. Przycisk głośności & Przycisk w górę
5. Pamięć / Ustawienia
6. Przycisk pomiaru
7. Uchwyt
8. Pokrywa komory baterii

Opis wyświetlacza

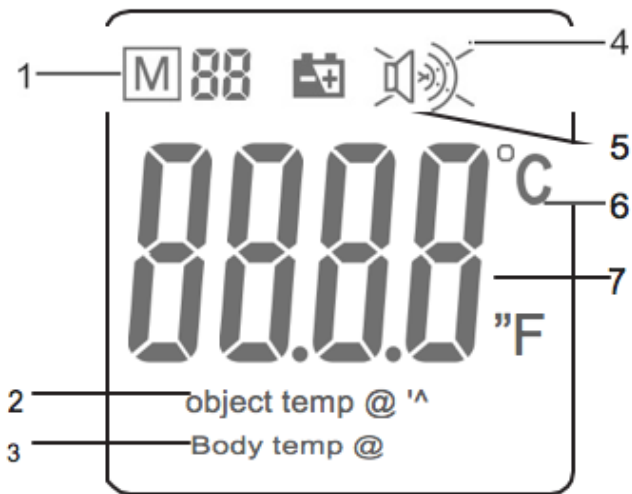

1. Pamięć / Numer miejsca w pamięci
2. Tryb temperatury obiektu
3. Tryb temperatury ciała
4. Symbol głośności
5. Poziom baterii
6. Jednostka temperatury
7. Temperatura

Wkładanie baterii (nie zawarta w zestawie)

Przygotuj 2 baterie AA.

1. Otwórz tylną pokrywę baterii w pokazanym kierunku.
2. Prawidłowo naładuj akumulator zgodnie z oznaczeniami dodatnimi i bieguny ujemne.

Gdy ikona niskiego napięcia  na ekranie miga, baterie należy wymienić.

UWAGA!

Po wyjęciu baterii z komory bateryjnej, ostatnie zapisane pomiary zostaną usunięte z pamięci.



Baterie i sprzęt elektroniczny należy utylizować zgodnie z obowiązującymi przepisami lokalnymi i nie należy wyrzucać ich do śmieci domowych, aby uniknąć nieodwracalnego zanieczyszczenia.

Opis funkcji: Ustawienia

F-1: Naciśnij 1x przycisk MODE

USTAWIENIE WARTOŚCI ODCHYLENIA

Termometr jest w pełni skalibrowany fabrycznie i od razu gotowy do użycia.

F-2: Naciśnij 2x przycisk MODE

USTAWIENIE WARTOŚCI ALARMOWEJ

Aby ustawić odczyt temperatury, przy której ma być odebrany sygnał alarmowy, należy nacisnąć przycisk "Mode" po raz drugi, aż na wyświetlaczu pojawi się napis "F-2".

Naciśnij przyciski + lub -, aby zmienić wartość.

Alarm jest dostosowany do odczytów "Body Temp" (temperatury ciała).

F-3: Naciśnij 3x przycisk MODE

USTAWIENIE JEDNOSTKI POMIAROWEJ (°C/°F)

Aby ustawić jednostkę temperatury, należy nacisnąć przycisk "Mode" po raz trzeci, aż do появи się "F-3".

Zostaną wyświetlone jednostki temperatury w °C lub °F.

Naciśnij przyciski + lub -, aby wybrać preferowaną jednostkę temperatury.

F-4: Naciśnij 4x przycisk MODE

USTAWIENIE PODŚWIETLENIA (WŁĄCZ/WYŁĄCZ)

Aby ustawić stan podświetlenia, naciśnij przycisk "Mode" po raz czwarty, aż pojawi się napis "F-4".

Naciśnij przyciski + lub -, aby przełączyć funkcję podświetlenia z trybu ON na OFF.

Naciśnij 5x przycisk MODE

ZAPISYWANIE I AUTOMATYCZNE WYŁĄCZANIE

Naciśnij 5x przycisk MODE, aby zapisać ustawienia i wyłączyć termometr.

Następnie możesz ponownie włączyć termometr.

Naciśnij "MODE"	Tryb	Funkcja	"+"	"-"	STANDARD
1x	F-1	Ustawienie wartości odchylenia	+ 0.1°C	- 0.1°C	0°C
2x	F-2	Ustawienie wartości alarmowej	+ 0.1°C	- 0.1°C	38.0°C
3x	F-3	Jednostka pomiarowa	°F	°C	°C
4x	F-4	Podświetlenie	WŁĄCZ	WYŁĄCZ	WŁĄCZONE
5x	Zapisywanie	Zapisywanie i automatyczne wyłączenie			

Pomiar temperatury ciała

UWAGA!

Należy pamiętać, że aby zapewnić dokładny pomiar, czoło lub skronie muszą być wolne od potu i kosmetyków.

Ponadto, podrażnienia skóry lub przyjmowanie leków wazokonstrykcyjnych mogą zniekształcić wynik pomiaru temperatury na czole.

- Włącz termometr. Urządzenie przeprowadza krótki autotest: wszystkie elementy wyświetlacza są wyświetlane przez ok. 1 sekundę. Pozytywny wynik testu jest potwierdzany przez kolorowy wyświetlacz LCD (czerwono-pomarańczowo-zielony).
- Naciśnij przycisk "B/O", aby wejść w tryb "Temp. ciała" dla pomiarów w zakresie 32,0-42,9 °C (89,6-109,2 °F).
- Skieruj termometr na mierzoną osobę, zapewniając odległość pomiarową < 2,5 cm.
- Naciśnij przycisk w celu dokonania odczytu temperatury. Odczyt temperatury pojawi się na wyświetlaczu.

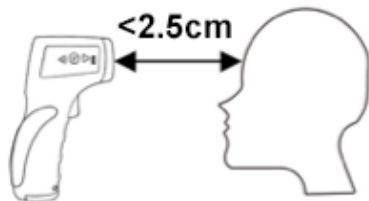

Przy włączonym podświetleniu, włączonym głośie i temperaturze alarmowej ustawionej na 38,0°C, dla każdego zakresu temperatur dostarczone zostaną następujące wyniki:

Temperatura (°C)	Temperatura (°F)	LCD	Sygnal dźwiękowy
32.0	89.6	Zielony	3x
32.0 - 37.5	89.6 - 99.5	Zielony	1x
37.6 - 37.9	99.7 - 100.2	Pomarańczowy	1x
38.0 - 42.9	100.4 - 109.2	Czerwony	10x
> 42.9	109.2	Czerwony	3x

Czerwony wyświetlacz jest połączony z alarmem limitu temperatury (alarm gorączkowy).

Proszę zwolnić spust, a odczyt będzie wyświetlany przez około 15 sekund, po czym termometr automatycznie się wyłączy.

Przed wyłączeniem można w razie potrzeby dokonać dalszych pomiarów.

- Jeżeli temperatura wzrośnie powyżej 109,2°F lub 42,9°C, na wyświetlaczu pojawi się napis "Hi".
- Jeśli temperatura spadnie poniżej 89,6°F lub 32,0°C, na wyświetlaczu pojawi się napis "Lo".

UWAGA!

Gdy temperatura otoczenia lub pomieszczenia jest niższa niż 10,0°C lub wyższa niż 40,0°C, dokładność pomiaru nie może być zapewniona.

Pomiar temperatury obiektu/powierzchni

- Włącz termometr. Przyrząd przeprowadza krótki autotest: wszystkie elementy wyświetlacza są wyświetlane przez ok. 1 sekundę. Pozytywny wynik testu jest potwierdzany przez kolorowy wyświetlacz LCD (czerwono-pomarańczowo-zielony).
- Naciśnij przycisk " B/O " do momentu wyświetlenia "Temp. obiektu" dla pomiarów w zakresie od 0,0 do 100,0°C (32,0 do 212,0°F).
- Skieruj przyrząd na mierzoną powierzchnię i naciśnij spust, aby dokonać odczytu temperatury. Odczyt temperatury pojawi się na wyświetlaczu.
- Puść spust i odczyt będzie wyświetlany przez około 15 sekund, po czym termometr automatycznie się wyłączy.

Przed wyłączeniem można w razie potrzeby wykonać dalsze pomiary.

- Jeżeli odczyt temperatury jest wyższy niż 212°F lub 100°C, na wyświetlaczu pojawi się napis "Hi".
- Jeżeli odczyt temperatury jest niższy niż 32°F lub 0°C, na wyświetlaczu pojawi się napis "Lo".

UWAGA!

Wartość w tym trybie jest temperaturą powierzchni obiektu, a nie jego rdzenia. Dla przykładu, odczyt na stali nierdzewnej będzie oczywiście niższa niż rzeczywista temperatura.

OSTRZEŻENIE

PROSIMY O PODJĘCIE ODPOWIEDNICH ŚRODKÓW OSTROŻNOŚCI PRZY OBCHODZENIU SIĘ Z KAŻDYM MIERZONYM PRZEDMIOTEM.

UWAGA!

Uwagi dotyczące pomiarów

1. Utrzymuj czujnik i wnękę sondy w czystości przed i po użyciu.
2. Proszę używać termometr w środowisku o stabilnej temperaturze. Gdy temperatura otoczenia zmienia się znacznie (np. z wnętrza na zewnątrz), poczekaj przez około 10-30 minut przed pomiarem.
3. Nie zaczynaj mierzyć temperatury ciała natychmiast po zmierzeniu temperatury obiektów o bardzo wysokiej lub niskiej temperaturze, poczekaj przez około 10 minut przed pomiarem.
4. Gdy obiekt pomiarowy pochodzi z miejsca o dużej różnicy temperatur środowiska pomiarowego, powinien pozostać w środowisku testowym przez co najmniej 5 minut przed pomiarem.
5. Staraj się nie mierzyć czoła pod ciosem, pod wodą, nie stosować kosmetyków itp. Nie mierz temperatury w ciągu 30 minut po ćwiczeniach, kąpeli i posiłkach.
6. Przed pomiarem należy upewnić się, że powierzchnie są wolne od mrozu, oleju, brudu, itp.
7. Jeśli powierzchnia przedmiotu jest silnie odbłaskowa, przed pomiarem należy nałożyć na nią taśmę maskującą.
8. Pomiary przezroczystych powierzchni, takich jak szkło, mogą nie być dokładne.

Pamięć urządzenia

Urządzenie automatycznie zapisuje poprzednie 32 pomiary.

- Aby przejrzeć zapamiętane odczyty, należy nacisnąć przycisk "Memory" przez jedną sekundę - na ekranie pojawi się litera "M".
- Za pomocą przycisków + lub - można przewijać zapisane pomiary i lokalizację pamięci.
- Aby usunąć wszystkie zapisane pomiary, wystarczy wyjąć baterie kiedy urządzenie jest włączone.

UWAGA!

Przeglądanie pamięci w trybie 'Body Temp' powoduje wyświetlenie poprzednich odczytów temperatury ciała.

Przeglądanie pamięci w trybie 'Object Temp' powoduje wyświetlenie poprzednich odczytów temperatury obiektu.

Wskazówki ogólne

Normalna temperatura ciała ludzkiego nie jest stała. Istnieją różnice w temperaturze ciała między różnymi częściami ludzkiego ciała, rano i wieczorem oraz między mężczyznami i kobietami. To normalne, że ta sama część ciała może zmieniać się o kilka dziesiątych stopnia co kilka minut.

W szczególności funkcja regulacji temperatury u dzieci nie jest w pełni rozwinięta, a zmiany temperatury będą występować częściej. Zaleca się dokonanie pomiaru kilka razy, w zależności od tego, która wartość jest najwyższa. Jeśli stwierdzisz, że temperatura Twojego dziecka jest nienormalna, należy udać się do lekarza.

Normalny zakres temperatury ciała:

Pod pachą	34.7~37.3°C/94.5~99.1°F
Jama ustna	35.5~37.5°C/95.9~99.57°F
Odbyt	36.6~38°C/97.5~100.41°F

W wieku:

0-2 lat	36.4~38°C
3-10 lat	36.1~37.8°C
11-65 lat	35.9~37.5°C
65 lat	35.8~37.4°C

Uwaga: Zmierzona wartość temperatury będzie inna w zależności od koloru ludzkiej skóry i części ciała, a gdy temperatura otoczenia znacznie się zmieni, jest to normalne. Powodem jest to, że na ciało ludzkie mocno wpływa temperatura otoczenia.

Czyszczenie

Utrzymuj w czystości wewnętrzną wnękę czujnika i sondy, aby zapewnić, że nie wpływa ona na dokładność pomiaru.

OSTRZEŻENIE

Nigdy nie wkładaj urządzenia do wody lub innych płynów.

Do czyszczenia przetrzeć wilgotną, miękką ściereczką.

1. Czyszczenie powierzchni: użyj czystej miękkiej szmatki lub bawełnianego wacika, aby przymocować alkohol medyczny lub wodę w celu usunięcia brudu.

2. Wyczyść wewnętrzną wnękę czujnika i sondy: za pomocą czystej miękkiej szmatki lub bawełnianego wacika przymocuj odrobinę alkoholu medycznego, aby delikatnie wyczyścić wewnętrzną wnękę sondy lub górnej części czujnika i użyj jej po alkohol całkowicie wyparował.

Dane techniczne

Model	ThermoGun TG2
Zakres detekcji	Ciało ludzkie: 32.0°C - 42.9°C (odchylenie $\pm 0.2^\circ\text{C}$) Powierzchnie: 0°C - 100.0°C (odchylenie $\pm 1.0^\circ\text{C}$)
Odległość pomiarowa	< 2.5cm
Pamięć	32 pomiarów
Środowisko zewnętrzne pracy	Temperatura: 10°C - 40°C Wilgotność względna: $\leq 85\%$ Ciśnienie atmosferyczne: 70kPa - 106kPa
Transport oraz przechowywanie	Temperatura: -20°C - +55°C Wilgotność względna: $\leq 93\%$ Ciśnienie atmosferyczne: 70kPa - 106kPa
Automatyczne czuwanie	15 Sek.
Zasilanie	DC3V (2x baterie AA) – nie zawarte w zestawie
Wymiary	160 x 95 x 46 mm
Waga	144g

Utylizacja



Utylizacja opakowania

Sortuj materiały opakowania. Do makulatury należy dodać karton i tekturę, folie należy poddać recyklingowi.



Unieszkodliwianie zużytego sprzętu elektrycznego i elektronicznego i/lub baterii przez konsumentów w gospodarstwach domowych na terenie Unii Europejskiej.

Ten symbol na produkcie lub opakowaniu oznacza, że produktu nie wolno wyrzucać razem z odpadami komunalnymi. Stare urządzenie i/lub baterie/akumulatory należy zwrócić do odpowiednich punktów zbiórki w celu recyklingu urządzeń elektrycznych i elektronicznych i/lub baterii/akumulatorów. Aby uzyskać więcej informacji na temat recyklingu tego sprzętu i/lub baterii, należy skontaktować się z władzami lokalnymi, sklepem, w którym zakupiono sprzęt, lub firmą zajmującą się utylizacją odpadów. Recykling materiałów pomaga chronić zasoby naturalne i zapewnia bezpieczny sposób recyklingu dla zdrowia ludzkiego i środowiska.



LE TRI
+ FACILE







BARQUETTE
+ ÉTUI









Séparez les éléments avant de trier

IMBALLAGGIO ESTERNO PAP 21 Cartone carta	VASSOIO CONTENITORE PET 1 Plastica
RACCOLTA DIFFERENZIATA	Verifica le disposizioni del tuo Comune. Svuotare l'imballaggio. Conferisci in raccolta il contenitore vuoto.

Objaśnienie symboli

Symbol	Znaczenie
	"UWAGA"! Proszę zapoznać się z instrukcją obsługi
	Urządzenia typu BF
	Przechowywać w chłodnym i suchym miejscu
	Jeśli użytkownik końcowy chce wyrzucić ten produkt, musi on zostać wysłany do punktów zbiórki selektywnej w celu odzysku i recyklingu.
	Certyfikat zatwierdzenia przez Unię Europejską
	Informacje o producencie: Wenzhou Yosun Medical Technology Co., Ltd. Address: No. 17, Shahong Road, Lingmen, Beibaixiang Town, Yueqing, Wenzhou, 325603 Zhejiang, China
	Data produkcji

	Trzymaj się z dala od światła słonecznego
	Kod partii
	Typ Numer
	Przedstawiciel: Lotus NL B.V. Koningin Julianaplein 10, Leverd, 2595 AA The Hague, Netherlands
	Ostrożnie: Przeczytaj uważnie ostrzeżenia dotyczące instrukcji
	Przechowywać w temperaturze od -20° do 55°C

Deklaracja zgodności



Deklarację zgodności można pobrać:

http://www.easypix.info/download/pdf/doc_tg2.pdf

Dystrybutor:

Easypix GmbH
Em Parkveedel 11
50733 Köln
Germany

EASYPPIX | LIFESTYLE
ELECTRONICS