

EASYPIX®

THERMO GUN® TG2



Bruksanvisning

(Översättning av den ursprungliga engelskspråkiga versionen)

FR : Un manuel dans votre langue est disponible sur Internet:

IT: Il manuale nella sua lingua può essere trovato su Internet:

ES: Puede encontrar un manual en su idioma en Internet:

PT: Um manual em seu idioma pode ser encontrado na Internet:

PL: Instrukcję w swoim języku możesz znaleźć na stronie:

SWE: En handbok på ditt språk finns på Internet:

NL: Een handleiding in uw taal vindt u op internet:

www.easypix.info/download-manuals/download/thermogun-tg2/

Innehållsförteckning

Behåll instruktioner	3
Förklaring av säkerhetsvarningar	3
Produkt Inledning	4
Tillämpningsområde	4
Deklaration	4
Begränsningar	4
Driftsmiljö	6
Introduktion till produktstrukturen	7
Produkt Display Inledning	8
Installera batteriet (ingår ej)	9
Driftsbeskrivning: Inställningar för temperaturläge	10
Mätningar av kroppstemperatur	12
Objektstemperaturmätningar	14
Mätningssanteckningar	15
Enhetsminne	16
Tips	17
Rengöring	18
Avfallshantering	20
Symbolbetydelse	21
Försäkran om överensstämmelse	22

Varning

Easypix lämnar inga uppgifter eller garantier med avseende på denna manual och begränsar uttryckligen sitt ansvar för brott mot någon garanti som kan komma att innebära att denna manual ersätts med en annan i maximal utsträckning som tillåts enligt lag. Dessutom förbehåller sig Easypix rätten att revidera denna publikation när som helst utan att ålägga någon skyldighet att meddela någon om revisionen.

Easypix ansvarar inte för eller ansvarar för missbruk av informationen som finns här. Om du har några förslag till förbättringar eller ändringar eller har hittat fel i denna publikation, meddela oss.

Alla relevanta statliga, regionala och lokala säkerhetsföreskrifter måste följas vid installation och användning av denna produkt. Av säkerhetsskäl och för att säkerställa efterlevnad av dokumenterade systemdata ska endast tillverkaren utföra reparationer på komponenter.

Underlåtenhet att följa denna information kan leda till skador eller skador på utrustningen.

Copyright © av Easypix GmbH

Alla rättigheter förbehållna. Ingen del av denna publikation får reproduceras, distribueras eller överföras i någon form eller på något sätt, inklusive fotokopiering, inspelning eller andra elektroniska eller mekaniska metoder, utan förläggarens skriftliga tillstånd. För begäran om tillstånd, skriv till utgivaren nedan.

Easypix GmbH, Em Parkveedel 11, 50733 Köln, Tyskland
support@easypix.eu • www.easypix.eu

Behåll instruktioner

Läs denna manual och dess säkerhetsinstruktioner innan du använder denna produkt. Följ alla anvisningar. Detta undviker brand, explosioner, elektriska stötar eller andra faror som kan leda till egendomsskador och / eller allvarliga eller dödliga personskador.

Produkten får endast användas av personer som helt har läst och förstå innehållet i denna bruksanvisning.

Se till att varje person som använder produkten har läst dessa varningar och instruktioner och följ dem.

Förvara all säkerhetsinformation och instruktioner för framtida referens och vidarebefordra dem till efterföljande användare av produkten.

Tillverkaren ansvarar inte för fall av materiell skada eller personskada orsakad av felaktig hantering eller bristande efterlevnad av säkerhetsinstruktionerna.

Förklaring av säkerhetsvarningar

VARNING

Varning indikerar farligt med en medellång risk som, om den inte undviks, kan leda till allvarlig skada.

MEDELANDE!

Anger information som anses vara viktig men inte farerelaterad.

Produkt Inledning

Denna infraröd termometer är en högkvalitativ produkt. Den använder infraröd teknik och utför en självtest varje gång den slås på för att säkerställa riktigheten av mätningen. Denna infraröda panna termometer främst används för temperaturen av pannan en del av den mänskliga kroppen. För mätning, kan denna produkt noggrant och stabilt utföra temperaturmätning. Användaren behöver bara peka sonden vid pannan och trycker på knappen mätningen, och den mänskliga kroppen kan mätas snabbt och noggrant på en sekund. För att säkerställa riktigheten av mätningen och säkerheten vid användning, läs instruktionerna noga före användning

Tillämpningsområde

Denna produkt används ofta i skolor, tull, sjukhus, hem och andra platser.

Deklaration

Den kliniska noggrannhet eller klinisk avvikelse av termometern har kliniskt verifierat, dess säkerhet och effektivitet uppfyller kraven i gällande nationella föreskrifter.

Begränsningar

⚠ VARNING

Användningen av enheten är endast för vuxna. Produkten är inte lämplig för barn under 3 år på grund av kvävningsrisk.

Safety Instruktioner

VARNING

Denna produkt är endast lämplig för det beskrivna ändamålet, är tillverkaren inte ansvarig för skador som orsakas av onormal användning.

VARNING

Håll sensorens och sondens inre hållighet ren, annars påverkar det mätningens noggrannhet.

- Läs denna bruksanvisning noggrant före användning och se till att batteriet är installerat.
- Sänk inte ner termometern i någon vätska eller låt den stå i en miljö med hög eller låg temperatur under lång tid.
- Slå inte, släpp eller bland inte spetsiga föremål och demontera inte dig själv.
- Använd inte termometern i solljus eller vatten.
- Använd inte miljöer med stark elektromagnetisk störning.
- Förvara termometern utom räckhåll för barn.
- Det rekommenderas att du övar flera gånger för att bli bekant med mätmetoden och försöka att inte ändra produktens fabriksinställningar.
- Mätresultaten ersätter inte läkarens diagnos.
- Inget speciellt underhåll krävs under användning. Kontakta säljaren eller tillverkaren vid problem.
- Kassera avfall och rester i slutet av produktens livslängd enligt lokala lagar och förordningar.
- Placera aldrig den här produkten i vatten eller annan vätska. För rengöring, torka av med en fuktig trasa.
- Om du tror att denna produkt är skadad eller onormal, ska du inte använda produkten.

- Öppna inte denna produkt utan tillstånd.
- I det tidiga stadiet av feber, kommer vasokonstriktion inträffa, och temperaturen på huden kommer att sjunka. Vid denna tid, kommer den uppmätta temperaturen vara onormalt låga.
- Om mätresultatet inte matchar diagnosresultat hos patienten, eller mätning temperaturen är för låg, upprepa mätningen var 15 minuter eller ta en annan mätning av kärnkroppen temperaturzonen för att kontrollera mätresultatet.
- Innehåller små delar, för att undvika att svälja, barn behöver använda under tillsyn av vuxen.

Driftsmiljö

- För läsning med en omgivning (rum) för de mest exakta resultaten: temperatur på 10 - 40 ° C.
- Om termometern har lagrats i en kall eller varm miljö, låt den minst 30 minuter anpassa sig till rumstemperatur innan mätningar görs.
- Efter tung träning vänta alltid minst 10 minuter innan mätningarna av pannan tas.

Introduktion till produktstrukturen

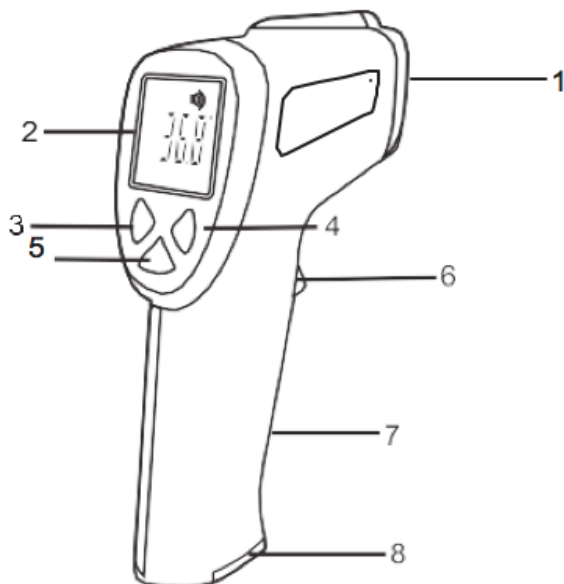

1. Infraröd sensor
2. LCD-display
3. "B / O" -läge-knapp / "Down" -knapp
4. Ljudknapp / Upp-knapp
5. Lagring / inställningar
6. Mätknapp
7. Handtaget
8. Batterifack

Produkt Display Inledning

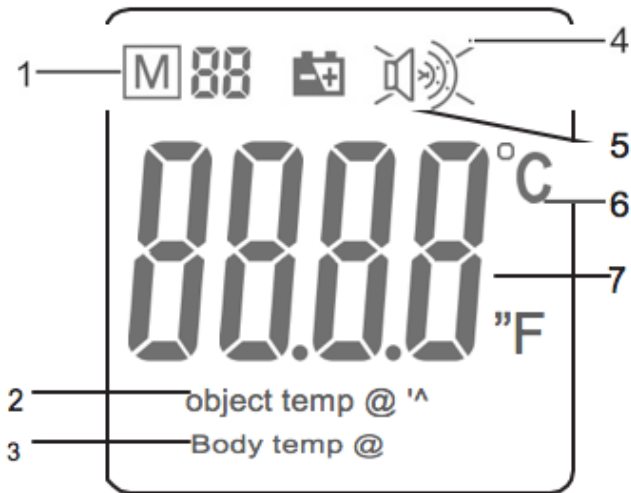

1. Minne / lagringsutrymme nummer
2. Objektstemperaturläge
3. Läge för kroppstemperatur
4. Pip-symbol
5. Batterinivåindikator
6. Temperaturenhet
7. Temperaturdisplay

Installera batteriet (ingår ej)

Förbered 2 AA-batterier

Öppna det bakre batterilocket i den riktning som visas.

Ladda batteriet på rätt sätt enligt de markerade positiva och negativa poler.

När lågspänningssymbolen  på skärmen blinkar måste batteriet bytas ut.

MEDELANDE!

När batterierna tas ur batterifacket raderas de senaste lagrade mätningarna från minnet.



Batterier och elektronisk utrustning ska kasseras enligt gällande lokala föreskrifter, och du bör inte kasta dem i hushållssoporna för att undvika irreversibel föroreningar.

Driftsbeskrivning: Inställningar för temperaturläge

F-1: Tryck på MODE-knappen 1x

STÄLLA IN AVVIKELSEVÄRDE

Din termometer kommer helt kalibrerad från fabriken och är klar att användas.

F-2: Tryck på MODE-knappen 2x

STÄLLER IN ALARMVÄRDE

För att ställa in temperaturen vid vilken du vill ta emot en larm, tryck på "Mode" -knappen en gång till tills "F-2" visas på displayen.

Tryck på + eller - för att ändra värdet.

Larmet appliceras på Body Temp-avläsningar.

F-3: Tryck på MODE-knappen 3x

MÅTTENHET (°C/°F)

För att ställa in temperaturformatet trycker du på "Mode" -knappen en tredje gång tills "F-3" visas. Temperaturenheterna i ° C eller ° F kommer att visas.

Tryck på + eller - för att välja önskad temperaturenhet.

F-4: Tryck på MODE-knappen 4x

BAKGRUNDSBELYSNING (ON/OFF)

För att ställa in bakgrundsbelysningens status, tryck på "Mode" -knappen en fjärde gång tills "F-4" visas. Tryck på knapparna + eller - för att växla bakgrundsbelysningsfunktionen från PÅ till AV.

Tryck på MODE-knappen 5x

SPARA OCH STÄNG AV AUTOMATISKT

Tryck på MODE-knappen 5 gånger för att spara inställningarna och stänga av termometern. Du kan sedan sätta på termometern igen.

TRYCK "MODE"	LÄGE	FUNGERA	"+"	"-"	STANDARD
1x	F-1	Ställa in avvikelsevärde	+ 0.1°C	- 0.1°C	0°C
2x	F-2	Ställer in alarmvärde	+ 0.1°C	- 0.1°C	38.0°C
3x	F-3	Måttenhet	°F	°C	°C
4x	F-4	Bakgrundsbelysning	On	Off	On
5x	Spara	Spara och stäng av automatiskt			

Mätningar av kroppstemperatur

MEDELANDE!

Observera att pannan eller templen måste vara fria från svett och kosmetika för att säkerställa en korrekt läsning.

Dessutom kan hudirritationer eller ta vasokonstriktiv medicinering också snedvrider resultatet när man mäter temperatur på pannan.

- Tryck på avtryckaren för att slå på termometern. Enheten utför ett kort självttest: alla delar av displayen visas i cirka 1 sekund. Ett framgångsrikt test bekräftas av LCD-skärmen i färg (röd-orange-grön).
- Tryck på "B / O" -knappen för att gå in i "Body temp" -läge för exakta mätningar i området 32,0-42,9 ° C (89,6-109,2 ° F).
- Rik termometern mot personen som ska mätas och se till att mätavståndet är <2,5 cm.
- Tryck på avtryckaren för att ta en temperaturavläsning. Temperaturavläsningen visas på displayen.

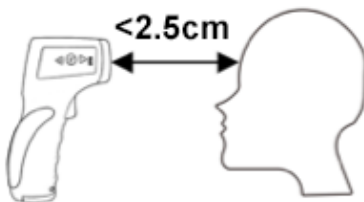

Med bakgrundsbelysningen 'ON', röst 'ON' och larmtemperaturen är inställd på 38,0 ° C kommer följande resultat att levereras för varje temperaturområde:

Temperature (°C)	Temperature (°F)	LCD	Beep sound
32.0	89.6	Grön	3x
32.0 - 37.5	89.6 - 99.5	Grön	1x
37.6 - 37.9	99.7 - 100.2	Orange	1x
38.0 - 42.9	100.4 - 109.2	Röd	10x
> 42.9	109.2	Röd	3x

En röd display åtföljs av en larmtemperaturgräns (feberlarm).

Släpp avtryckaren och avläsningen visas i cirka 15 sekunder, varefter termometern stängs av automatiskt.

Innan du stänger av kan du vid behov göra ytterligare mätningar.

- Om temperaturen går över 109,2 ° F eller 42,9 ° C visas "Hej" på displayen.
- Om temperaturen understiger 89,6 ° F eller 32,0 ° C visas "Lo" på displayen.

MEDELANDE!

När den omgivande omgivnings- eller rumstemperaturen är lägre än 10,0 ° C eller högre än 40,0 ° C kan mät noggrannheten inte garanteras.

Objektstemperaturmätningar

- Tryck på avtryckaren för att slå på termometern. Enheten utför ett kort självtest: alla delar av displayen visas i cirka 1 sekund. Ett framgångsrikt test bekräftas av LCD-skärmen i färg (röd-orange-grön).
- Tryck på "B / O" tills "Objektstemp" visas för exakta mätningar inom intervallet 0,0 till 100,0 ° C (32,0 till 212,0 ° F).
- Rikta enheten mot ytan som ska mätas och tryck på avtryckaren för att ta en temperaturavläsning. Temperaturavläsningen visas på displayen.
- Släpp avtryckaren och avläsningen visas i cirka 15 sekunder varefter termometern stängs av automatiskt.

Innan du stänger av kan du vidta ytterligare mätningar om det behövs.

- Om temperaturavläsningen är över 212 ° F eller 100 ° C, kommer "Hej" att visas på displayen.
- Om temperaturavläsningen är under 32 ° F eller 0 ° C, kommer "Lo" att visas på displayen.

MEDELANDE!

Värdet under detta läge är objektets yttemperatur och inte det är kärntemperaturen. Exempelvis kommer avläsningen på rostfritt stål uppenbarligen att vara lägre än den faktiska temperaturen.

! VARNING

VÄNLIGEN ANVÄNDA FÖRSIKTIGHETSÅTGÄRDER NÄR DU HANTERAR NÅGOT MÅL.

MEDELANDE!

Mätningssanteckningar

1. Håll sensorn och sonden hållighet ren före och efter användning.
2. Använd termometern i en stabil temperaturomgivning. När omgivningstemperaturen varierar kraftigt (såsom från inomhus till utomhus), lämna det i ungefär tio minuter för att mäta.
3. Do startar inte mäta kroppstemperaturen omedelbart efter mätning av temperaturen i extremt höga eller låga temperaturer objekt, lämna det i tio minuter för att mäta.
4. När mätobjektet kommer från en plats med en stor skillnad i temperaturen hos mätningss miljön bör den förbli i testmiljön under åtminstone 10-30 minuter innan mätning.
5. Försök att inte mäta i pannan slag, vatten, svett, applicera kosmetika, inte etc. tar temperaturen inom 10 minuter efter träning, bad, och måltider.
6. Innan mätning, se till att ytor är fria från frost, olja, smuts etc.
7. Om objektets yta är reflekterande bör du applicera maskeringstejp på ytan innan du mäter.
8. Mätningar genom transparenta ytor som glas kanske inte är korrekta.

Enhetsminne

Enheten lagrar automatiskt de tidigare 32 mätningarna som gjorts.

- För att granska de memorerade avläsningarna, tryck på "Memory" -knappen i en sekund - "M" visas på skärmen.
- Använd knapparna + eller - för att bläddra igenom de lagrade mätningarna och minnesplatserna.
- För att ta bort alla sparade mätningar tar du helt enkelt bort batterierna medan enheten är på.

MEDELANDE!

Bläddring i minnet i "Body Temp" -läge visar de tidigare kroppstemperaturavläsningarna.

Bläddring i minnet i "Objekt Temp" -läge visar de tidigare objekttemperaturavläsningarna.

Tips

Den normala kroppstemperaturen hos den mänskliga kroppen är inte konstant. Det finns skillnader i kroppstemperatur mellan olika delar av den mänskliga kroppen, morgon och kväll, och mellan män och kvinnor. Det finns en relativt stabila området. Det är normalt att samma del kan ändras med ett par tiondels grader några minuters mellanrum. I synnerhet är temperaturreglering funktion av barn inte är fullt utvecklad och temperaturförändringar kommer att bli allt vanligare. Det rekommenderas att mäta några gånger, beroende på vilket som är högst. Om du tycker att ditt barns temperatur är onormalt, bör du gå till läkaren i tid.

Normal body temperature range:

Underarm	34.7~37.3°C/94.5~99.1°F
Oral cavity	35.5~37.5°C/95.9~99.57°F
Rectum	36.6~38°C/97.5~100.41°F

By age:

0-2 years	36.4~38°C
3-10 years old	36.1~37.8°C
11-65 years old	35.9~37.5°C
65 years and over	35.8~37.4°C

Obs: Det uppmätta temperaturvärdet kommer att vara olika beroende på färgen på människors hud och delar av kroppen, och när omgivningstemperaturen ändras kraftigt, är det normalt. Anledningen är att den exponerade mänskliga kroppen påverkas mer av den omgivande temperaturen.

Rengöring

Håll sensorens och sondens inre hållighet ren, så att den inte påverkar mätnoggrannheten.

VARNING

Lägg aldrig produkten i vatten eller andra vätskor.

Torka med en fuktig mjuk trasa för rengöring.

Rengöringsmetod:

1. Ytstädning: använd en ren mjuk trasa eller bomullspinne för att fästa lite medicinsk alkohol eller vatten för att ta bort smuts.
2. Rengör sensorns och sondens inre hållighet: använd en ren mjuk trasa eller en bomullspinne för att fästa lite medicinsk alkohol för att försiktigt rengöra sondens inre hållighet eller sensorns övre del och använda den efter alkohol har helt avdunstat.

Tekniska specifikationer

Model	ThermoGun TG2
Detection range	Body: 32.0°C - 42.9°C (Accuracy $\pm 0.2^{\circ}\text{C}$) Objects: 0°C - 100.0°C (Accuracy $\pm 1.0^{\circ}\text{C}$)
Measuring distance	< 2.5cm
Memory capacity	Up to 32 previous temperature readings
Operating environment	Temperature: 10°C - 40°C Relative humidity: $\leq 85\%$ Atmospheric pressure: 70kPa ~ 106kPa
Transportation and storage conditions	Temperature: -20°C - +55°C Relative humidity: $\leq 93\%$ Atmospheric pressure: 70kPa ~ 106kPa
Auto standby function	15 Seconds
Power supply	DC3V (2x AA batteries) – not included
Size	160 x 95 x 46 mm
Weight	144g

Avfallshantering



Kassera förpackningen

Sortera materialet i förpackningen. Ge papp och papp till papperspapperet, glidbanorna måste återvinnas.



Bortskaffande av avfall av elektrisk och elektronisk utrustning och / eller batterier / ackumulatörer av konsumenter i privata hushåll inom Europeiska unionen.

Denna symbol på produkten eller på förpackningen indikerar att produkten inte får kasseras med papperskorgen. Du måste överlämna din gamla utrustning och / eller batterier / ackumulatörer till lämpliga insamlingsställen för återvinning av elektrisk och elektronisk utrustning och / eller batterier / ackumulatörer. För mer information om återvinning av denna enhet och / eller batterier / ackumulatörer, kontakta ditt lokala stadskontor, butiken där du köpte enheten eller en avfallshanteringstjänst. Återvinningen av material bidrar till att spara naturresurser och säkerställer ett säkert sätt för mänsklig och miljömässig hälsa.



**LE TRI
+ FACILE**







**BARQUETTE
+ ÉTUI**









Séparez les éléments avant de trier

IMBALLAGGIO ESTERNO PAP 21 Cartone carta	VASSOIO CONTENITORE PET 1 Plastica
RACCOLTA DIFFERENZIATA	Verifica le disposizioni del tuo Comune. Svuotare l'imballaggio. Conferisci in raccolta il contenitore vuoto.

Symbolbetydelse

Symbol	Menande
	"VARNING"! Se bruksanvisningen
	Typ BF-utrustning
	Förvara på en sval, torr plats
	När slutanvändaren vill kassera den här produkten måste den skickas till separata insamlingsanläggningar för återvinning och återvinning.
	Europeiska unionens certifiering av godkännande
	Tillverkarens information: Wenzhou Yosun Medical Technology Co., Ltd. Address: No. 17, Shahong Road, Lingmen, Beibaixiang Town, Yueqing, Wenzhou, 325603 Zhejiang, China
	Tillverkningsdatum

	Håll dig borta från solljus
	Batchkod
	Typnummer
	Representativ: Lotus NL B.V. Koningin Julianaplein 10, Leverd, 2595 AA The Hague, Netherlands
	Varning: Läs instruktionsvarningarna noggrant
	Förvara mellan -20 ° och 55 ° C

Försäkran om överensstämmelse



Denna försäkran om överensstämmelse kan laddas ned här: http://www.easypix.info/download/pdf/doc_tg2.pdf

Distributörer:

Easypix GmbH
Em Parkveedel 11
50733 Köln
Germany

EASYPPIX | LIFESTYLE
ELECTRONICS