

MyStudio[®]

PODCAST KIT FOR CREATORS



ANVÄNDARHANDBOK

FR : Un manuel dans votre langue est disponible sur Internet:

IT: Il manuale nella sua lingua può essere trovato su Internet:

ES: Puede encontrar un manual en su idioma en Internet:

PT: Um manual em seu idioma pode ser encontrado na Internet:

PL: Instrukcję w swoim języku możesz znaleźć na stronie:

SWE: En handbok på ditt språk finns på Internet:

NL: Een handleiding in uw taal vindt u op internet:

bit.ly/2ZMbsIB

www.easypix.info/download-manuals/download/mystudio-podcast/

Innehållsförteckning

Lagringsanvisningar.....	3
Förklaring av säkerhetsanvisningarna	4
Introduktion av produkten	4
Avsedd användning.....	4
Begränsningar	5
Säkerhetsanvisningar	5
Driftsmiljö	6
Beskrivning av produktkomponenterna	7
Beskrivning av mikrofonen.....	8
Förberedelse av satsen för användning.....	9
Steg 1: Fästning på skrivbordet	9
Steg 2: Anslut mikrofonen	10
Steg 3: Placering av mikrofonen	12
Steg 4: Mute/Noise Reduction (dämpning/brusreducering).....	13
Steg 5: Justera ingångsnivån.....	14
Innehåll i paketet	17
Tekniska data	18
Kondensatormikrofon	18
Hörlurar	19
Bortskaffande	19
Förklaring om överensstämmelse	21

Ansvarsfriskrivning

Easypix ger inga utfästelser eller garantier med avseende på denna handbok och begränsar uttryckligen, i den utsträckning som lagen tillåter, sitt ansvar för brott mot någon garanti som kan uppstå till följd av att denna handbok byts ut mot någon annan. Easypix förbehåller sig dessutom rätten att när som helst revidera denna publikation utan skyldighet att meddela någon person om sådana revideringar.

Easypix ansvarar inte för missbruk av informationen i detta dokument. Om du har några förslag till förbättringar eller ändringar, eller om du har hittat några fel i denna publikation, ber vi dig meddela oss.

Vid installation och användning av denna produkt måste alla relevanta statliga, regionala och lokala säkerhetsföreskrifter följas. Av säkerhetsskäl och för att säkerställa överensstämmelse med de dokumenterade systemdata får endast tillverkaren utföra reparationer av komponenter.

Om du inte följer denna information kan det leda till skada eller skada på utrustningen.

Upphovsrätt © Easypix GmbH

Alla rättigheter förbehållna. Ingen del av denna publikation får reproduceras, distribueras eller överföras i någon form eller på något sätt, inklusive fotokopiering, inspelning eller andra elektroniska eller mekaniska metoder, utan föregående skriftligt tillstånd från utgivaren. För begäran om tillstånd, vänligen kontakta utgivaren skriftligen.

Easypix GmbH, Em Parkveedel 11, 50733 Köln, Tyskland
support@easypix.com - www.easypix.com

Lagringsanvisningar

Läs den här handboken och de säkerhetsinstruktioner som den innehåller innan du använder produkten.

Följ alla instruktioner. Detta hjälper dig att undvika brand, explosion, elektriska stötar eller andra risker som kan leda till egendomsskador och/eller allvarlig eller dödlig skada. Produkten får endast användas av personer som till fullo har läst och förstått innehållet i denna bruksanvisning. Se till att varje person som använder produkten har läst och följer dessa varningar och instruktioner. Spara alla säkerhetsinstruktioner och anvisningar som referens och ge dem vidare till senare användare av produkten.

Tillverkaren är inte ansvarig för skador på egendom eller personskador till följd av felaktig hantering eller underlåtenhet att följa säkerhetsanvisningarna.

Förklaring av säkerhetsanvisningarna



VARNING

"Varning" anger en fara med en risk som, om den inte undviks, kan leda till skada.

OBS!

"Anmärkning" anger information som anses viktig men som inte är farorelaterad.

Introduktion av produkten

MyStudio Podcast-kitet erbjuder allt som behövs för att komma in i den professionella världen av ljudinspelning. Satsen kan användas överallt där ljud ska spelas in eller sändas ut.

Avsedd användning

Produkten är avsedd för användning i områden där ljud-/röstinspelning eller överföring krävs, t.ex. podcasts, handledning, onlinespel, onlinechattar eller röstinspelningar etc.

Begränsningar



VARNING

Produkten är inte lämplig för barn under 3 år. Risk för kvävning.

- Innehåller smådelar. För att undvika sväljning, se till att barn använder den under vuxnas överinseende.
- Produkten är inte lämplig för användning i våta miljöer.
- Se till att alla delar alltid är torra.
- Se till att alla delar inte utsätts för extrema temperaturer.

Säkerhetsanvisningar



VARNING

Denna produkt är endast lämplig för det ändamål som beskrivs. Tillverkaren ansvarar inte för skador som orsakas av felaktig användning.



VARNING

Läs igenom dessa anvisningar noggrant innan du använder.

Håll alla smådelar utom räckhåll för små barn.

- För att undvika högfrequensåterkoppling bör du se till att produkten inte används med hög volym när den placeras framför högtalare.
- Släng avfall och rester i slutet av produktens livslängd i enlighet med lokala lagar och bestämmelser.
- Om du tror att produkten är skadad på något sätt får du inte använda den.

Driftsmiljö

- Utsätt inte produktkomponenterna för ovanligt höga eller låga temperaturer.
Förvara produktkomponenterna (i rumstemperatur) på en torr och dammfri plats och utsätt dem inte för höga temperaturer eller direkt solljus.
- Skydda produktkomponenterna från fall, stötar och slag.

Beskrivning av produktkomponenterna



1. Förlängningsarm
2. Flexibel arm för popfiltret
3. Mikrofon
4. Stötdämpande hållare för mikrofonen
5. Pop-filter
6. Hållare för skrivbordet
7. USB-kontakt:
Anslut den här änden till datorn
8. USB-kontakt:
Anslut den här änden till mikrofonen
9. Skum mikrofonskydd
10. Hörlurar

Beskrivning av mikrofonen



1. Hölje med skyddsgaller
2. Indikatorlampa för brusreducering
3. Volymkontroll
4. Mute/brusreduktionsknapp
5. USB-anslutning
6. 3,5 mm ljudutgång/hörlursuttag

Förberedelse av satsen för användning

Steg 1: Fästning på skrivbordet

1. Fäst förlängningsarmens fäste på ett skrivbord.
 2. Sätt in förlängningsarmen i hållaren.
 3. Fäst förlängningsarmen genom att dra åt skruven.
 4. Sätt fast mikrofonhållaren i den andra änden av bomarmen genom att skruva fast den med den gängade skruven.
- Sätt sedan fast det flexibla popfiltret på bomarmen och sätt skumskyddet på mikrofonen.

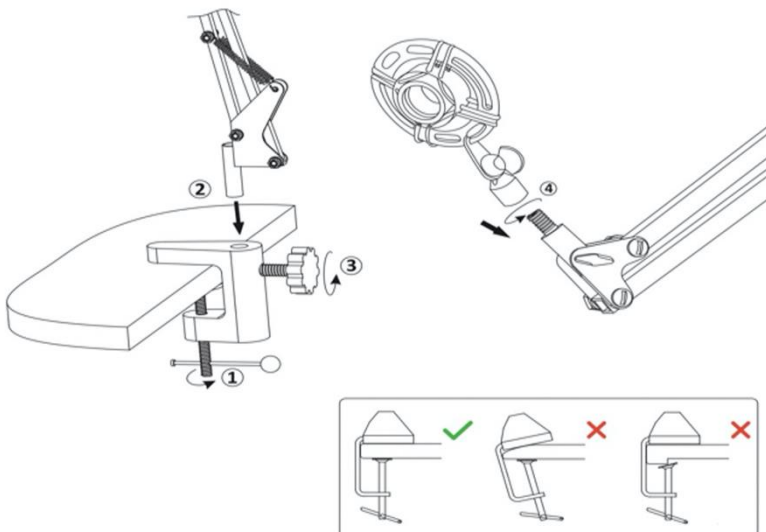

Steg 2: Anslut mikrofonen

- Håll i hållaren och skruva fast mikrofonen ordentligt i hållaren.
- Anslut den ena änden av USB-kabeln till mikrofonens USB-port och anslut den andra änden till datorn.

OBS: När du har anslutit kabeln ska du kontrollera de allmänna ljudinställningarna på datorn eller ljudinställningarna i den app du använder (Skype, Zoom osv.) för att se till att mikrofonen är vald som ingångskälla.

- Se till att volymkontrollen är uppdragen så att datorn tar emot en utsignal från mikrofonen.

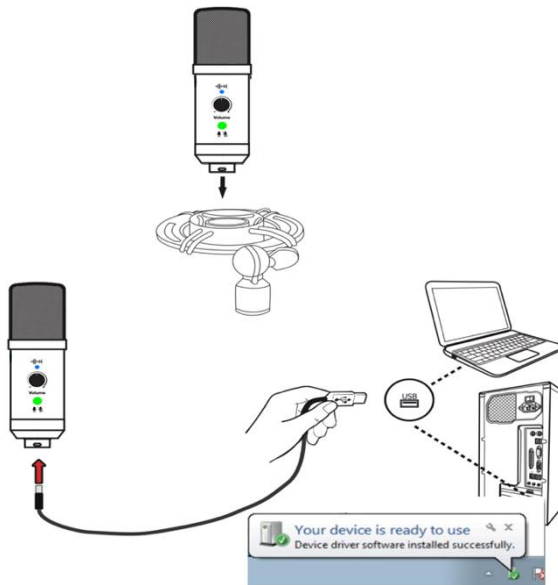

NOTERA

Mikrofonen drivs via datorns USB-port när den är ansluten direkt till datorn.

Om du använder en USB-hubb eller ett USB-gränssnitt ska du se till att du använder en "Plug & Play"-USB-enhet som är kompatibel med Windows- och Mac-datorer.



VARNING

- För att undvika risken för elektriska stötar får du inte ansluta USB-kabeln med våta händer.
- Om enheten överhettas, röker eller avger obehagliga lukter ska du omedelbart koppla bort den från laddningskabeln.
- Försök aldrig att komma åt eller byta ut någon del av mikrofonen.

Steg 3: Placering av mikrofonen

- Mikrofonens placering i förhållande till användaren beror på ett antal faktorer, bland annat rummets akustik, röstens prestanda och om användarens röst är hög eller låg.
- Den idealiska utgångspunkten är att placera mikrofonen direkt framför användaren på ett avstånd av cirka 15 cm.
- Om användaren befinner sig närmare mikrofonen låter rösten mer intim och fyllig. Om användaren befinner sig längre bort får rösten lite mer "luft" och låter mer rymlig.
- Det är lämpligt att prova olika mikrofonpositioner i förhållande till användaren för att hitta det bästa ljudet.
- Se till att användaren alltid talar eller sjunger direkt framför mikrofonen. Detta är den sida där volymkontrollen är placerad.

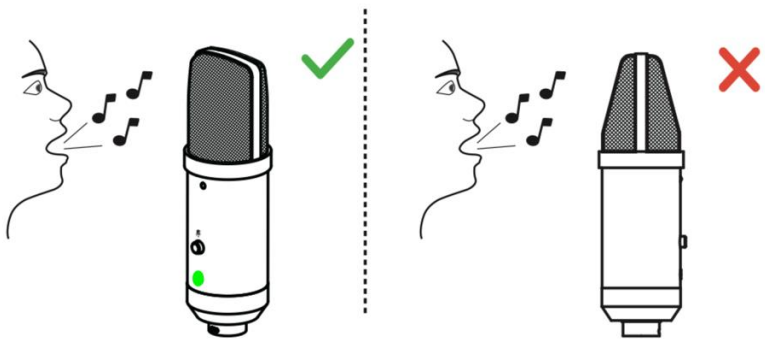

Steg 4: Mute/Noise Reduction (dämpning/brusreducering)

När du trycker på knappen för att stänga av ljudet stängs mikrofonen omedelbart av och förhindrar att en signal skickas vidare till datorn.

- När mikrofonen är påslagen lyser knappen för ljuddämpning **grönt**.
- När funktionen för ljuddämpning är aktiverad lyser knappen för ljuddämpning **rött**.

Om du märker ytterligare brus i mikrofonsignalen beroende på rumsmiljön kan du aktivera funktionen för brusreducering genom att hålla in mute-knappen.

När brusreducering är aktiverad lyser lysdioden ovanför volymkontrollen **blått**.

Om du vill avaktivera brusreduceringen trycker du bara på och håller in mute-knappen igen.

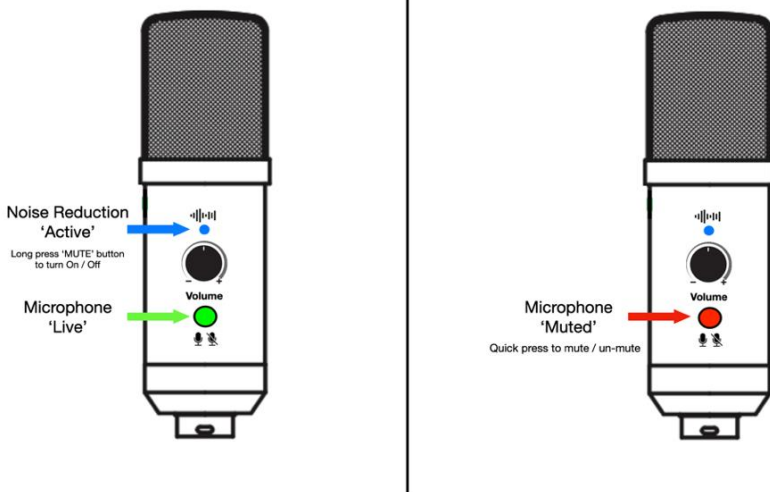

Steg 5: Justera ingångsnivån

Om du vill justera mikrofonens ingångsnivå manuellt via datorns systeminställningar följer du stegen nedan.

Justering av ingångsnivån under Mac OS:

Klicka på Apple-ikonen uppe till vänster på skärmen och välj "Systeminställningar".

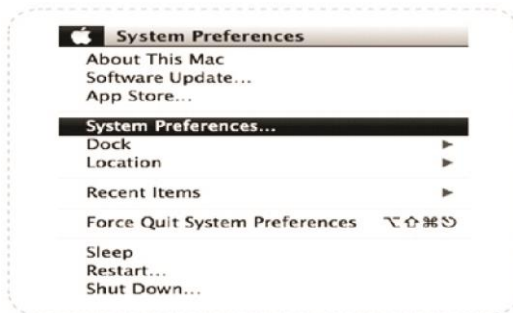

1. Klicka på "Sound" för att öppna ljudinställningarna.



2. Klicka på fliken "Input".
3. Välj "USB-mikrofon" som ingångskälla.
4. Justera ingångsvolymen med reglaget.

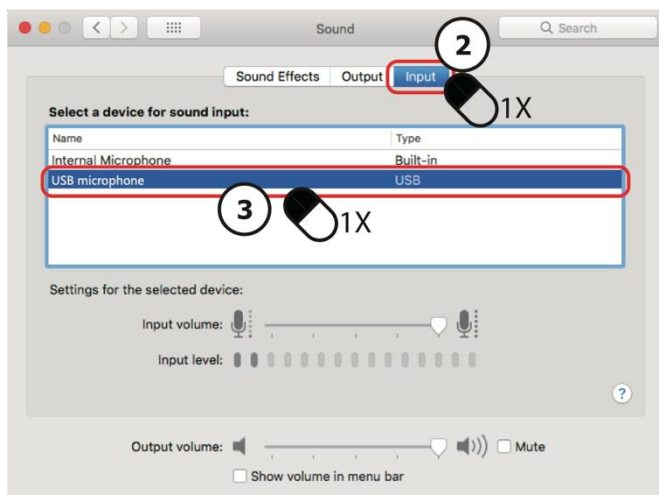

Justera ingångsnivån i Windows:

Utför följande steg beroende på Windows-versionen.

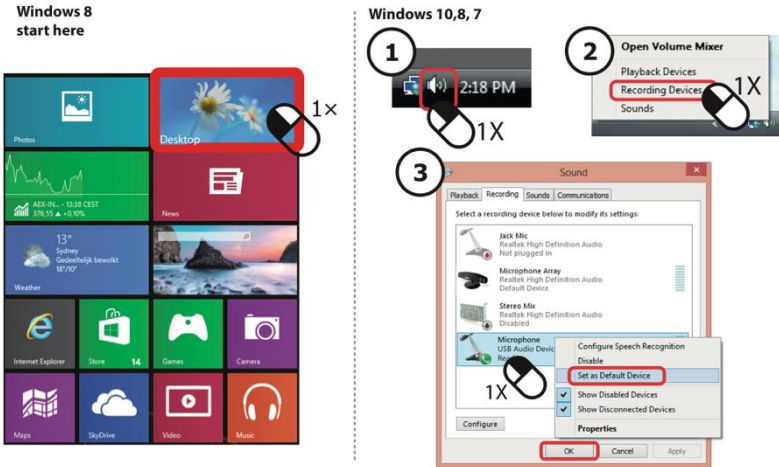

Setting microphone level

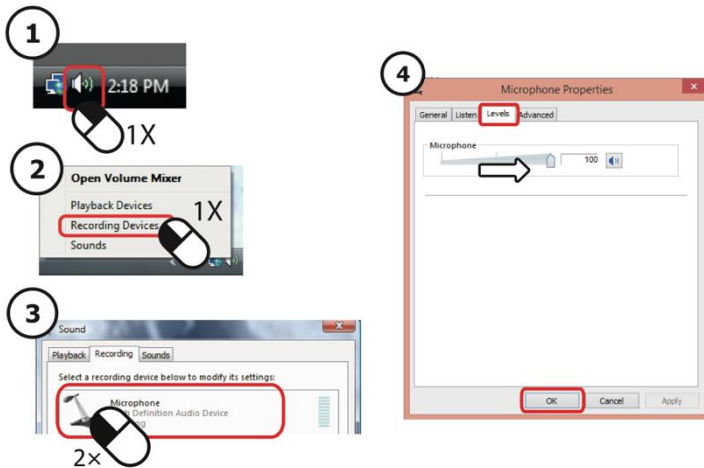

NOTERA

1. För att undvika återkoppling bör du inte placera mikrofonen direkt framför högtalarna.
2. Produkten är inte kompatibel med alla serier av Nintendo- och Xbox-produkter.
3. Produkten är kompatibel med originalutrustningen. Piratkopierade enheter kan inte garanteras fungera normalt.

Innehåll i paketet

Mikrofon	Skum mikrofonskydd
Hållare för skrivbordet	Hörlurar
Förlängningsarm	USB-kabel
Stötdämpande hållare för mikrofonen	Bruksanvisningar EN/DE
Pop-filter	

Bruksanvisningar på andra språk kan laddas ner på bit.ly/2ZMbsIB eller på www.easypix.info/download-manuals/download/mystudio-podcast/

Tekniska data

Kondensatormikrofon

- Kardiodpolarmönster
- Frekvensområde 20Hz-20kHz
- Känslighet 25 mV/Pa (-36 dB \pm 2 dB)
- Samplingsfrekvens 192 kHz / 24 bit
- Maximal ljudnivå vid ingång 104 dB
- Dynamiskt område 117 dB (1 kHz. <1 % T.H.D.)
- Max. SPL: 115dB
- S/N-förhållande: 78dB
- Volymkontroll
- Strömförsörjning: USB DC5V
- Kabellängd: 1,5 m

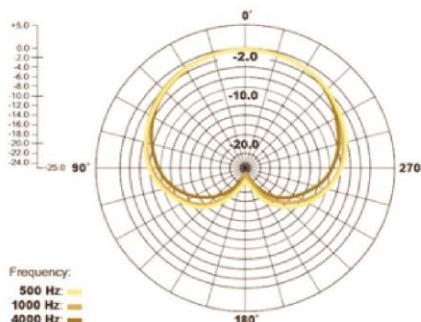
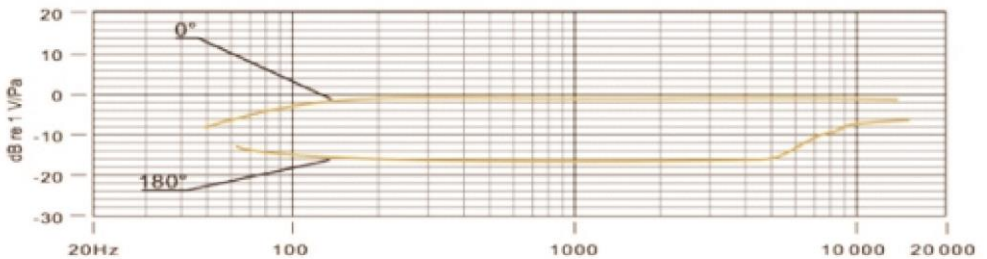

Hörlurar

- Trådbundna hörlurar
- Högtalare 40mm dynamisk typ
- Impedans 320hm
- Frekvensområde 20Hz-20kHz
- Känslighet 100db±5dB (vid 1 kHz)
- Maximal ingångseffekt: 5mW
- Ingångskontakt: 3,5 mm stereo
- Kabellängd: 1,3 m

Bortskaffande



Slänga förpackningen:

Kassera förpackningen i enlighet med dess typ.

Lägg kartong och papp till pappers-, film- och plastförpackningar i insamlingen av återvinningsmaterial.



Séparez les éléments avant de trier

IMBALLAGGIO ESTERNO PAP 20 Cartone carta	IMBALLAGGIO INTERNO PAP 20 Cartone carta 04 PE
RACCOLTA DIFFERENZIATA	Verifica le disposizioni del tuo Comune. Svuotare l'imballaggio. Conferisci in raccolta il contenitore vuoto.



**Avfall av elektrisk och elektronisk utrustning och/eller
batterier som bortskaffas av användare i privata hushåll i
Europeiska unionen:**

Denna symbol på produkten eller dess förpackning innebär att den inte får slängas med hushållsavfallet. Du måste lämna din gamla apparat och/eller ditt gamla batteri till ett lämpligt insamlingsystem för återvinning av elektrisk och elektronisk utrustning och/eller batterier. För mer information om hur du kan återvinna den här apparaten och/eller batteriet, kontakta din kommun, den butik där du köpte apparaten eller din avfallshanteringstjänst för hushållsavfall. Återvinning av material bidrar till att bevara naturresurser och ser till att återvinningen sker på ett sätt som skyddar människors hälsa och miljön.



VARNING

Varning för batterierna:

- Ta inte isär eller slå på batteriet. Kortslut inte batteriet. Utsätt inte batteriet för höga temperaturer. Fortsätt inte att använda batteriet om det läcker eller expanderar.

- Håll batteriet borta från barn.
- Batterier kan explodera om de utsätts för öppen eld. Släng aldrig batterier i en eld.
- Kassera förbrukade batterier i enlighet med lokala bestämmelser.
- Innan du gör dig av med enheten ska du ta bort batteriet och göra dig av med det separat.

Förklaring om överensstämmelse



Vi förklarar härmed att CE-märkningen har anbringats på denna produkt i enlighet med de väsentliga kraven och de relevanta bestämmelserna i EU-direktiven.

Den fullständiga förklaringen om överensstämmelse kan laddas ner här:

www.easypix.info/download/pdf/doc_mystudio_podcast.pdf

EASYPPIX | LIFESTYLE
ELECTRONICS