

MyStudio[®]

PODCAST KIT FOR CREATORS



GEBRUIKERSHANDLEIDING

FR : Un manuel dans votre langue est disponible sur Internet:

IT: Il manuale nella sua lingua può essere trovato su Internet:

ES: Puede encontrar un manual en su idioma en Internet:

PT: Um manual em seu idioma pode ser encontrado na Internet:

PL: Instrukcję w swoim języku możesz znaleźć na stronie:

SWE: En handbok på ditt språk finns på Internet:

NL: Een handleiding in uw taal vindt u op internet:

bit.ly/2ZMbsIB

www.easypix.info/download-manuals/download/mystudio-podcast/

Inhoudsopgave

Instructies voor opslag	3
Verklaring van de veiligheidsvoorschriften	4
Introductie van het product	4
Beoogd gebruik	4
Beperkingen	5
Veiligheidsvoorschriften	5
Bedrijfsomgeving	6
Beschrijving van de componenten	7
Beschrijving van de microfoon	8
Klaarmaken van de kit voor gebruik	9
Stap 1: Bevestiging aan het bureau	9
Stap 2: De microfoon aansluiten	10
Stap 3: Plaats van de microfoon	12
Stap 4: Dempen/ruisonderdrukking	13
Stap 5: Instellen van het ingangsniveau	14
Inhoud van de verpakking	17
Technische gegevens	18
Condensatormicrofoon	18
Hoofdtelefoon	19
Verwijdering	19
Verklaring van overeenstemming	21

Disclaimer

Easypix doet geen toezeggingen en geeft geen garanties met betrekking tot deze handleiding en beperkt, voor zover wettelijk toegestaan, uitdrukkelijk haar aansprakelijkheid voor schending van enige garantie die kan voortvloeien uit de vervanging van deze handleiding door een andere.

Voorts behoudt Easypix zich het recht voor deze publicatie te allen tijde te herzien zonder enige verplichting om enig persoon van dergelijke herzieningen op de hoogte te stellen.

Easypix is niet verantwoordelijk of aansprakelijk voor misbruik van de hierin opgenomen informatie. Als u suggesties hebt voor verbeteringen of wijzigingen, of als u fouten hebt aangetroffen in deze publicatie, laat het ons dan weten.

Bij de installatie en het gebruik van dit product moeten alle relevante nationale, regionale en plaatselijke veiligheidsvoorschriften in acht worden genomen. Om veiligheidsredenen en om de conformiteit met de gedocumenteerde systeemgegevens te waarborgen, mogen reparaties aan onderdelen alleen door de fabrikant worden uitgevoerd.

Het niet opvolgen van deze informatie kan leiden tot letsel of beschadiging van de apparatuur.

Copyright © Easypix GmbH

Alle rechten voorbehouden. Niets uit deze uitgave mag worden verveelvoudigd, verspreid of verzonden in enige vorm of op enige wijze, waaronder fotokopieën, opnamen

of andere elektronische of mechanische methoden, zonder voorafgaande schriftelijke toestemming van de uitgever. Voor verzoeken om toestemming, gelieve schriftelijk contact op te nemen met de uitgever.

Easypix GmbH, Em Parkveedel 11, 50733 Keulen, Duitsland
support@easypix.com - www.easypix.com

Instructies voor opslag

Lees deze handleiding en de daarin opgenomen veiligheidsvoorschriften voordat u het product in gebruik neemt.

Volg alle instructies. Dit helpt u brand, explosie, elektrische schokken of andere gevaren te voorkomen die kunnen leiden tot materiële schade en/of ernstig of dodelijk letsel. Het product mag alleen worden gebruikt door personen die de inhoud van deze gebruiksaanwijzing volledig hebben gelezen en begrepen.

Zorg ervoor dat iedereen die het product gebruikt deze waarschuwingen en instructies heeft gelezen en opvolgt. Bewaar alle veiligheidsvoorschriften en instructies als naslagwerk en geef ze door aan volgende gebruikers van het product.

De fabrikant is niet aansprakelijk voor materiële schade of persoonlijk letsel als gevolg van onjuist gebruik of het niet in acht nemen van de veiligheidsinstructies.

Verklaring van de veiligheidsvoorschriften



WAARSCHUWING

"Waarschuwing" duidt op een gevaar met een risico dat, indien het niet wordt vermeden, tot verwondingen kan leiden.

LET OP!

"Opmerking" duidt op informatie die belangrijk wordt geacht, maar geen verband houdt met het gevaar.

Introductie van het product

De "MyStudio Podcast"-kit biedt alles wat nodig is om de professionele wereld van de audio-opname te betreden. De kit kan overal worden gebruikt waar audio moet worden opgenomen of uitgezonden.

Beoogd gebruik

Het product is bestemd voor gebruik op gebieden waar audio/stemmen moeten worden opgenomen of uitgezonden, bijvoorbeeld podcasts, tutorials, online-spelletjes, online-chats of stemopnamen, enz.

Beperkingen



WAARSCHUWING

Het product is niet geschikt voor kinderen jonger dan 3 jaar. Verstikkingsgevaar.

- Bevat kleine onderdelen. Om inslikken te voorkomen, dient u ervoor te zorgen dat kinderen het product onder toezicht van een volwassene gebruiken.
- Het product is niet geschikt voor gebruik in een natte omgeving.
- Zorg ervoor dat alle onderdelen altijd droog zijn.
- Zorg ervoor dat alle onderdelen niet aan extreme temperaturen worden blootgesteld.

Veiligheidsvoorschriften



WAARSCHUWING

Dit product is alleen geschikt voor het beschreven doel. De fabrikant is niet aansprakelijk voor schade veroorzaakt door oneigenlijk gebruik.



WAARSCHUWING

Lees voor gebruik deze gebruiksaanwijzing zorgvuldig door.

Houd alle kleine onderdelen buiten het bereik van kleine kinderen.

- Om hoogfrequente terugkoppeling te voorkomen, dient u ervoor te zorgen dat het product niet op hoog volume wordt gebruikt wanneer het voor luidsprekers wordt geplaatst.
- Gelieve afval en restanten aan het einde van de levensduur van het product te verwijderen in overeenstemming met de plaatselijke wet- en regelgeving.
- Als u denkt dat dit product op enigerlei wijze beschadigd is, gelieve het dan niet te gebruiken.

Bedrijfsomgeving

- Stel de onderdelen van het product niet bloot aan ongebruikelijk hoge of lage temperaturen. Bewaar de onderdelen van het product (bij kamertemperatuur) op een droge en stofvrije plaats en stel ze niet bloot aan hoge temperaturen of direct zonlicht.
- Bescherm de onderdelen van het product tegen vallen, stoten en schokken.

Beschrijving van de componenten



1. Verlengarm
2. Flexibele arm van de popfilter
3. Microfoon
4. Schokabsorberende houder voor de microfoon
5. Pop filter
6. Houder voor het bureau
7. USB-stekker:
Sluit dit uiteinde aan op uw computer
8. USB-stekker:
Sluit dit uiteinde aan op de microfoon
9. Microfoonbeschermer van schuimrubber
10. Hoofdtelefoon

Beschrijving van de microfoon



1. Behuizing met beschermrooster
2. Controlelampje ruisonderdrukking
3. Volumeregeling
4. Mute/ruisonderdrukknop
5. USB-aansluiting
6. 3,5 mm audio-uit/hoofdtelefoonaansluiting

Klaarmaken van de kit voor gebruik

Stap 1: Bevestiging aan het bureau

1. Bevestig de beugel van de verlengarm aan een bureau.
2. Steek de verlengarm in de houder.
3. Zet de verlengarm vast door de schroef aan te draaien.
4. Bevestig de microfoonhouder aan het andere uiteinde van de microfoonarm door hem vast te draaien met de schroef met schroefdraad. Bevestig vervolgens het flexibele ploppfilter aan de microfoonarm en plaats de schuimrubberen bescherming op de microfoon.

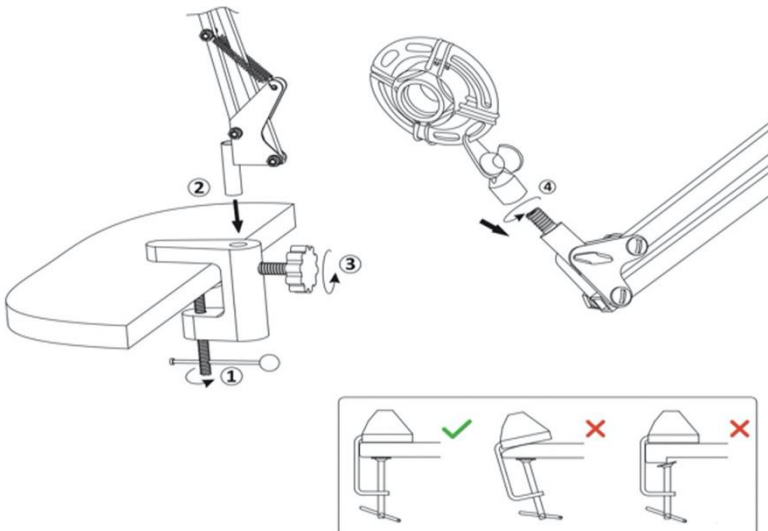

Stap 2: De microfoon aansluiten

- Houd de houder vast en schroef de microfoon stevig in de houder.
- Steek het ene uiteinde van de USB-kabel in de USB-poort van de microfoon en sluit het andere uiteinde aan op uw computer.

OPMERKING: Controleer na het aansluiten van de kabel de algemene audio-instellingen van uw computer of de audio-instellingen van de app die u gebruikt (Skype, Zoom, enz.) om er zeker van te zijn dat de microfoon is geselecteerd als ingangsbron.

- Zorg ervoor dat de volumeregelaar zo is ingesteld dat de computer een uitgangssignaal van uw microfoon ontvangt.

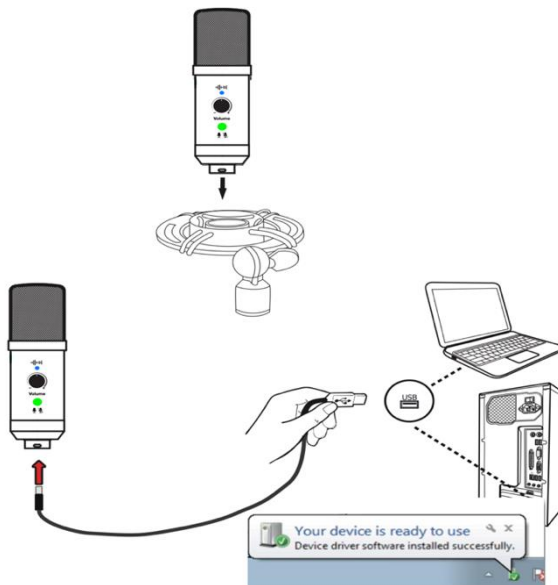

OPMERKIN

De microfoon wordt gevoed via de USB-poort van uw computer wanneer hij rechtstreeks op de computer is aangesloten.

Als u een USB-hub of USB-interface gebruikt, zorg er dan voor dat u een "Plug & Play" USB-apparaat gebruikt dat compatibel is met Windows- en Mac-computers.



WAARSCHUWING

- Sluit de USB-kabel niet met natte handen aan om het risico van elektrische schokken te vermijden.
- In het onwaarschijnlijke geval dat het toestel oververhit raakt, rookt of onaangename geuren verspreidt, moet u het onmiddellijk loskoppelen van de oplaadkabel.
- Probeer nooit een onderdeel van de microfoon te openen of te vervangen.

Stap 3: Plaats van de microfoon

- De positie van de microfoon ten opzichte van de gebruiker hangt af van een aantal factoren, waaronder de akoestiek van de ruimte, de menselijke stemprestaties en de vraag of de stem van de gebruiker hoog of laag is.
- Het ideale uitgangspunt is de microfoon recht voor de gebruiker te plaatsen op een afstand van ongeveer 15 cm.
- Als de gebruiker dichterbij de microfoon staat, klinkt de stem intiemer en voller. Als de gebruiker verder weg is, krijgt de stem wat meer "lucht" en klinkt hij ruimtelijker.
- Het is raadzaam verschillende posities van de microfoon ten opzichte van de gebruiker uit te proberen om het beste geluid te vinden.
- Zorg ervoor dat de gebruiker altijd rechtstreeks in de voorkant van de microfoon spreekt of zingt. Dit is de kant waar de volumeregelaar zich bevindt.

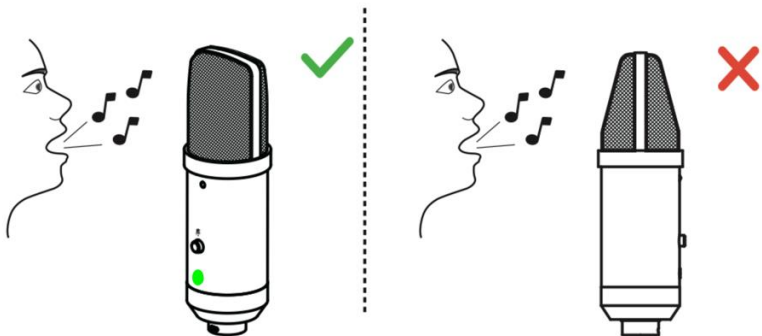

Stap 4: Dempen/ruisonderdrukking

Als u op de mute-knop drukt, wordt de microfoon onmiddellijk gedempt en wordt voorkomen dat er een signaal naar uw computer wordt doorgegeven.

- Wanneer de microfoon is ingeschakeld, licht de mute-knop **groen op**.
- Wanneer de mute-functie is geactiveerd, licht de mute-knop **rood op**.

Als u, afhankelijk van de kameromgeving, extra ruis in het microfoonsignaal waarneemt, kunt u de ruisonderdrukkingfunctie activeren door de mute-knop ingedrukt te houden.

Als de ruisonderdrukking is ingeschakeld, brandt de LED boven de volumeregelaar **blauw**.

Om de ruisonderdrukking uit te schakelen, houdt u gewoon de mute-knop weer ingedrukt.

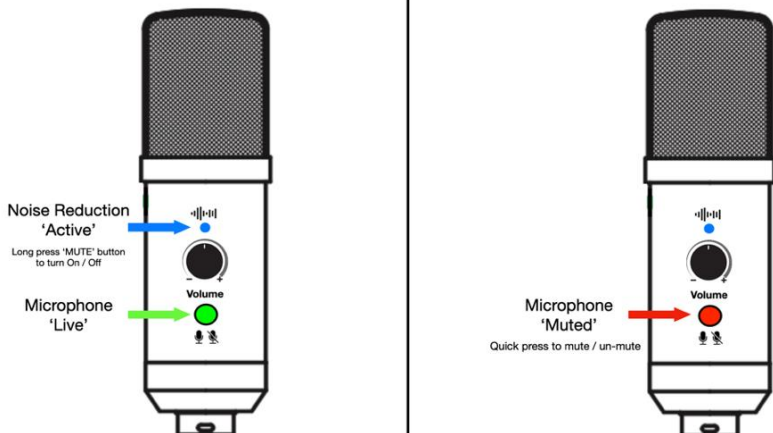

Stap 5: Instellen van het ingangsniveau

Volg de onderstaande stappen om het microfooningangsniveau handmatig aan te passen via de systeeminstellingen van uw computer.

Instellen van het ingangsniveau onder Mac OS:

Klik op het Apple icoontje linksboven in het scherm en selecteer "Systeemvoorkeuren".

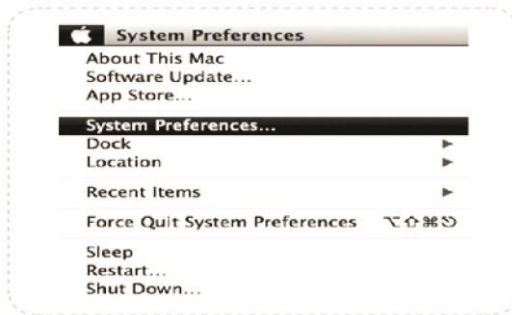

1. Klik op "Geluid" om de geluidsinstellingen te openen.



2. Klik op het tabblad "Invoer".
3. Selecteer "USB Microphone" als de ingangsbron.
4. Regel het ingangsvolume met de schuifregelaar.

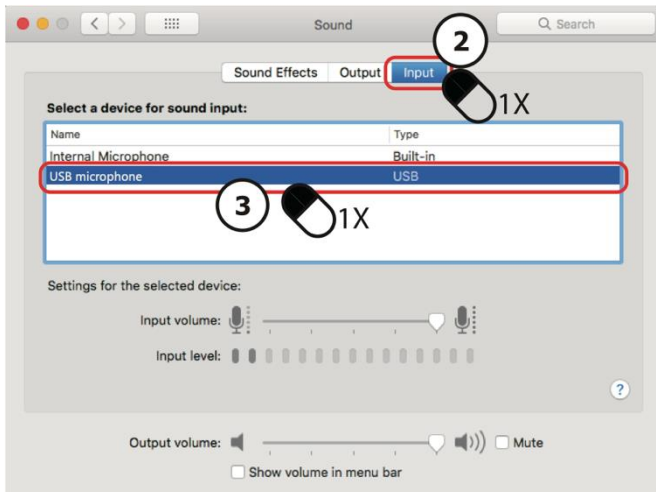

Instellen van het ingangsniveau onder Windows:

Voer de volgende stappen uit, afhankelijk van de Windows-versie.

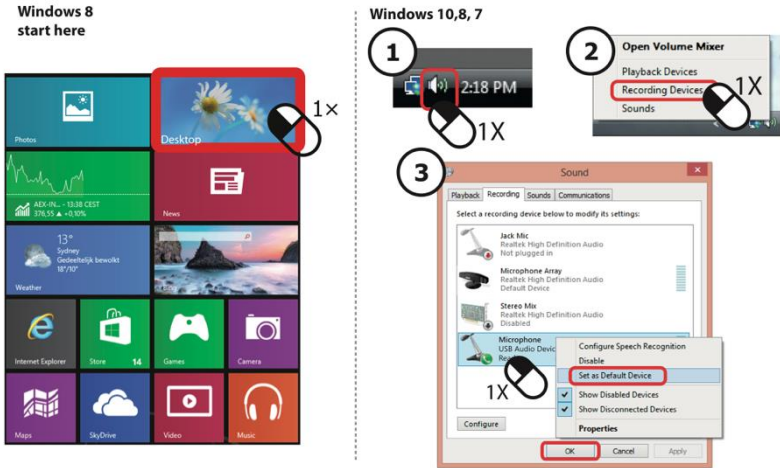

Setting microphone level

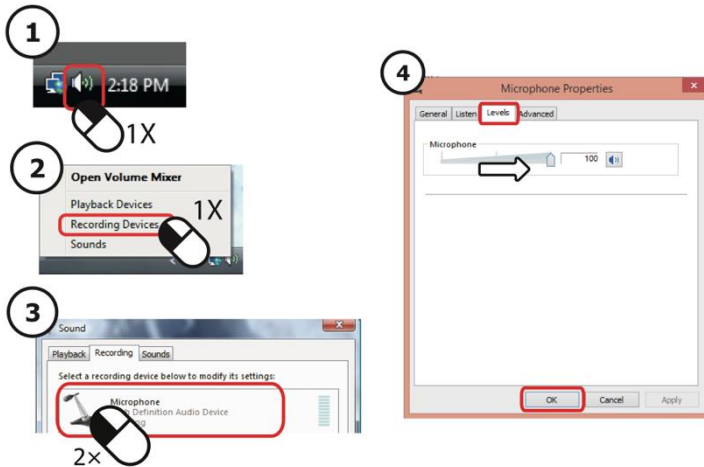

OPMERKING

1. Plaats de microfoon niet direct voor uw luidsprekers om terugkoppeling te voorkomen.
2. Het product is niet compatibel met alle series van Nintendo en Xbox producten.
3. Het product is compatibel met de originele uitrusting. Van illegaal gekopieerde apparaten wordt niet gegarandeerd dat zij normaal functioneren.

Inhoud van de verpakking

Microfoon	Microfoonbeschermer van schuimrubber
Houder voor het bureau	Hoofdtelefoon
Verlengarm	USB-kabel
Schokabsorberende houder voor de microfoon	Gebruiksaanwijzing NL/DE
Pop filter	

Gebruiksaanwijzingen in andere talen kunnen worden gedownload op bit.ly/2ZMbsIB of op www.easypix.info/download-manuals/download/mystudio-podcast/

Technische gegevens

Condensatormicrofoon

- Cardioïde polair patroon
- Frequentiebereik 20Hz-20kHz
- Gevoeligheid 25 mV/Pa (-36 dB \pm 2 dB)
- Bemonsteringsfrequentie 192 kHz / 24 bit
- Maximaal ingangsgeluidsniveau 104 dB
- Dynamisch bereik 117 dB (1kHz. <1% T.H.D)
- Max. SPL: 115dB
- S/N-verhouding: 78dB
- Volumeregeling
- Stroomvoorziening: USB DC5V
- Kabellengte: 1,5 m

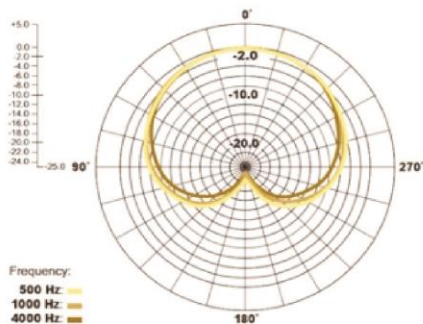
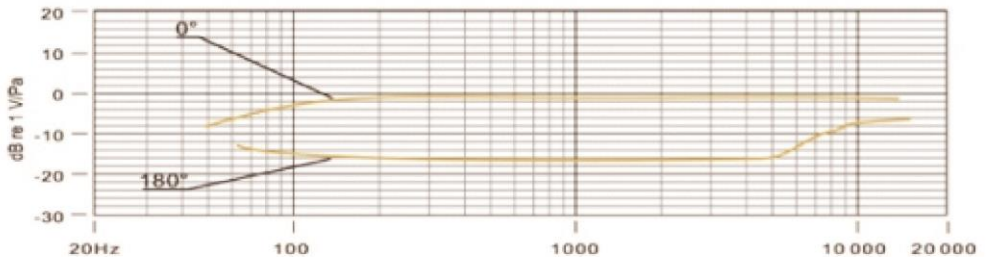

Hoofdtelefoon

- Bedrade hoofdtelefoon
- Luidspreker 40mm dynamisch type
- Impedantie 32Ohm
- Frequentiebereik 20Hz-20kHz
- Gevoeligheid 100db±5dB (bij 1kHz)
- Ingangsvermogen max. : 5mW
- Ingangsconnector: 3,5 mm stereo
- Kabellengte: 1,3 m

Verwijdering



De verpakking weggooien:

Gooi de verpakking weg in overeenstemming met het type.

Voeg karton en karton toe aan het oud papier, folie en plastic verpakkingen aan de recycleerbare inzameling.



Séparez les éléments avant de trier

IMBALLAGGIO ESTERNO PAP 20 Cartone carta	IMBALLAGGIO INTERNO PAP 20 Cartone carta 04 PE
RACCOLTA DIFFERENZIATA	Verifica le disposizioni del tuo Comune. Svuotare l'imballaggio. Conferisci in raccolta il contenitore vuoto.



Afgedankte elektrische en elektronische apparatuur en/of batterijen die door gebruikers in particuliere huishoudens in de Europese Unie worden weggegooid:

Dit symbool op het product of de verpakking betekent dat het niet met het huishoudelijk afval mag worden weggegooid. U moet uw oude apparaat en/of batterij naar het juiste inzamelsysteem voor de recycling van elektrische en elektronische apparatuur en/of batterijen brengen. Voor meer informatie over het recyclen van dit toestel en/of de batterij kunt u contact opnemen met uw gemeente, de winkel waar u het toestel hebt gekocht of uw huisvuilverwerkingsdienst. Recycling van materialen draagt bij tot het behoud van natuurlijke hulpbronnen en zorgt ervoor dat recycling plaatsvindt op een manier die de volksgezondheid en het milieu beschermt.



WAARSCHUWING

Waarschuwing betreffende de batterijen:

- Haal de batterij niet uit elkaar en sla er niet op. Maak geen kortsluiting in de batterij. Stel de batterij niet bloot aan hoge temperaturen. Gebruik de batterij niet meer als deze lekt of uitzet.
- Houd de batterij uit de buurt van kinderen.

- Batterijen kunnen ontploffen bij blootstelling aan open vuur. Gooi nooit batterijen in het vuur.
- Gooi gebruikte batterijen weg volgens de plaatselijke voorschriften.
- Alvorens het toestel weg te werpen, dient u de batterij te verwijderen en apart weg te werpen.

Verklaring van overeenstemming



Hierbij verklaren wij dat de CE-markering op dit product is aangebracht in overeenstemming met de essentiële eisen en de relevante bepalingen van de

Europese richtlijnen.

De volledige conformiteitsverklaring kan hier worden gedownload:

www.easypix.info/download/pdf/doc_mystudio_podcast.pdf

EASYPIX | LIFESTYLE
ELECTRONICS