

# KIDDY PIX®

by easypix®



**AVERTISSEMENT!** Ne convient pas aux enfants de moins de 36 mois.

Risque d'étouffement!



easypix®

Keep it real.

## **Exigences du système**

Microsoft® Windows ME/2000/XP/Vista/7, Mac OS10.4 ou version supérieure, Pentium III 800 MHz ou supérieur, 128 Mo de mémoire vive et 500 Mo d'espace sur disque dur disponible, 1 port USB disponible; écran de 800x600, écran LCD de 16 bits (résolution supérieure recommandée)

## **Spécification du produit**

Capteur d'image	Capteur CMOS de 3 mégas pixels
Objectif	F=2.6; f=5mm
Portée de la mise au point	2m~infini
Écran LCD	LCD TFT 1.77"/4.49 cm (5:4 switch)
Type d'obturateur	Électronique
Stockage des médias	Prise en charge des cartes SD jusqu'à 16 Go
Résolution d'image	2048x1536
Résolution d'images vidéo	VGA 640x480 à 30fps
Balance des blancs	Auto
Exposition	Auto
Interface	USB 2.0
Type de pile	2 piles 1.5V de type AA (non incluses)
Format de fichier	JPEG, AVI
Modes	Enregistrement d'images / Vidéo / Prise de vues en continu . retardateur 10s
Accessoires	Guide rapide d'installation, câble USB
Dimensions	90 (H) x 139 (l) x 52 (p) mm
Poids	165g

## **Présentation**

Cet appareil a été spécialement conçu dans le but d'initier les enfants à leur tout premier appareil photo numérique. Ils peuvent s'adonner à la photographie grâce à son design durable et ses fonctions électroniques pratiques.

Le port et le câble USB inclus permettent son branchement à un ordinateur pour visionner et retoucher les photos. Afin de tirer le meilleur parti de l'appareil photo, veuillez lire attentivement le manuel et le conserver pour future consultation. Nous vous remercions pour votre achat et vous souhaitons d'agréables moments avec vos enfants.

***Attention!** L'utilisation de cet appareil photo par des enfants requiert la constante surveillance des adultes. Des explications adéquates sur le maniement de cet appareil doivent leur être fournies avant toute première utilisation.*

***Attention!** Éviter de faire tomber l'appareil ou de le soumettre à des vibrations ou des chocs importants.*

**Attention!** *Conserver les piles usagées ou les vis hors de portée des enfants.*

**Attention!** *Ne pas appuyer fortement sur l'écran LCD et le mettre à l'abri des objets coupants.*

**Attention !** *Ne pas laisser l'humidité, des liquides, des métaux ou des objets inflammables pénétrer dans l'appareil.*



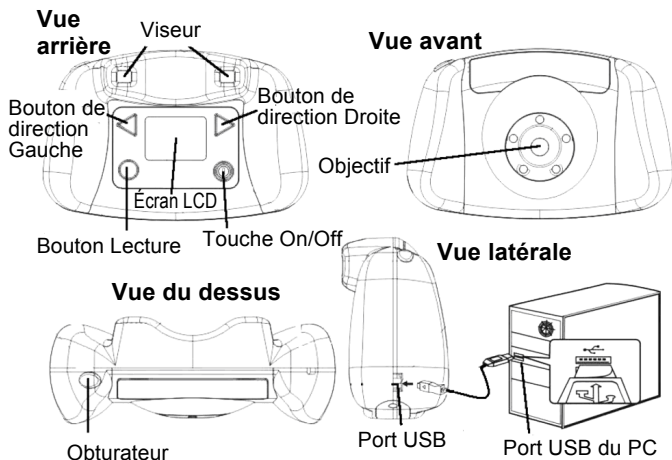

## Commandes et boutons de l'appareil photo:

Les schémas suivants illustrent les différentes pièces et boutons de votre appareil photo.



**Connecter l'appareil photo à l'ordinateur**

## Utilisation des boutons

Bouton	Fonctions
 Gauche	<ol style="list-style-type: none"><li>1. Pour sélectionner diverses fonctions dans le Menu.</li><li>2. Pour dézoomer en mode Capture.</li><li>3. Pour sélectionner des cadres de photomontage en mode Capture.</li></ol>
 Droite	<ol style="list-style-type: none"><li>1. Pour sélectionner diverses fonctions dans le Menu.</li><li>2. Pour zoomer dans le mode Capture.</li><li>3. Pour sélectionner des cadres de photomontage en mode Capture.</li></ol>
 Touche On/Off	<ol style="list-style-type: none"><li>1. Pour allumer ou éteindre l'appareil photo.</li><li>2. Pour entrer dans le Menu.</li></ol>
 Lecture	Pour entrer ou sortir du mode Lecture.
 Obturateur	<ol style="list-style-type: none"><li>1. Pour prendre des photos ou enregistrer des vidéos.</li><li>2. Pour confirmer la sélection.</li></ol>

## Démarrage

### Insérer la carte SD/MMC dans l'appareil photo:

**Attention ! L'appareil ne possède pas de mémoire interne pour stocker des photos ou des vidéos. Une carte mémoire externe doit être insérée dans l'appareil pour pouvoir enregistrer les photos ou les vidéos.**

La fente d'insertion de la carte mémoire se trouve dans le compartiment des piles. Un petit tournevis cruciforme est nécessaire pour ôter les deux vis situées sur les deux extrémités du couvercle du compartiment des piles. Mettez les deux vis dans un

endroit où il vous sera facile de les retrouver. Insérez une carte SD dans la fente d'insertion prévue (comme indiqué sur le schéma Vue du bas).

Une icône Carte SD apparaît sur le coin supérieur droit de l'écran LCD quand vous allumez l'appareil. Le nombre d'images disponibles pouvant être enregistrées sur la carte SD s'affiche sur le coin inférieur droit de l'écran.

Pour enlever la carte SD, tirez-la délicatement hors de sa fente.

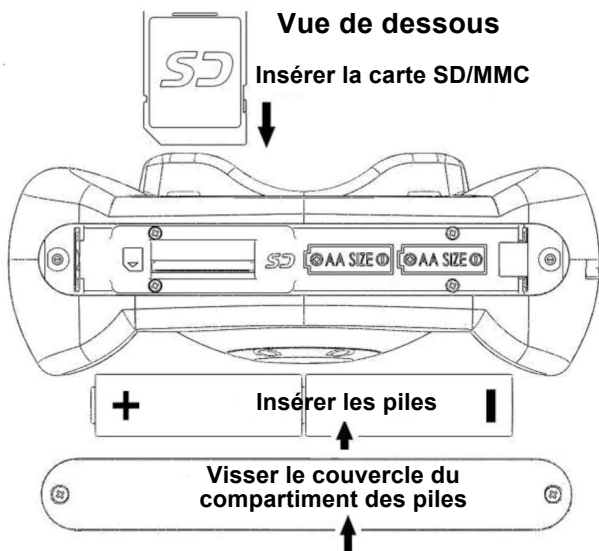

## ■ **Installation des piles:**

Après avoir ouvert le compartiment des piles et inséré la carte mémoire, placez les deux piles dans leur logement en respectant les polarités (+) et (-) indiquées. Il n'y a qu'une seule manière d'installer les piles. Ne forcez pas si elles n'entrent pas et essayez de les tourner dans l'autre sens. Remettez le couvercle du compartiment en place après avoir installé les piles. Insérez les vis dans leur trou et resserrez-les correctement à l'aide du tournevis.

## ■ **Précaution concernant les piles:**

1. L'utilisation d'une pile alcaline ou au lithium neuve est recommandée pour un résultat maximal.
2. Ne mélangez pas des piles neuves avec des piles usagées.
3. Ne mélangez pas des piles de types différents: alcalines, au lithium, universelles (carbone-zinc) ou rechargeables (nickel-cadmium).
4. Enlevez les piles de l'appareil si vous n'avez pas l'intention de l'utiliser pendant une longue période.
5. Enlevez toujours les piles usagées hors de l'appareil.
6. Ne jetez pas les piles dans un feu.

7. N'essayez pas de recharger des piles non rechargeables.
8. Ne pas court-circuiter les fiches.
9. Utilisez seulement des piles d'un même type et leur équivalent tel que recommandé.

■ **Allumer et éteindre l'appareil photo:**

Appuyez sur la touche On/Off pour allumer l'appareil photo. L'écran de démarrage apparaîtra sur l'écran LCD. Patientez quelques secondes pour que l'image capturée par l'objectif apparaisse sur l'écran LCD.

Si aucune carte SD n'est insérée dans l'appareil, l'écran LCD affiche le message "Insérez une carte mémoire SD".

Pour éteindre l'appareil, maintenez la touche On/Off enfoncée pendant 3 secondes jusqu'à ce que l'écran affiche "Au revoir" et s'éteint.

L'appareil s'éteindra automatiquement après environ 60 secondes d'inactivité.



## Capturer des images:



Une fois l'appareil allumé, des objets capturés par l'objectif peuvent être vus sur l'écran LCD. Votre appareil est réglé sur le mode Capture et prêt à prendre

des photos. Visez un objet et appuyez une fois sur l'obturateur. L'écran LCD s'obscurcira puis affichera l'image prise pendant environ 1 seconde. L'appareil retourne ensuite en mode Capture et est prêt à prendre la photo suivante. Le chiffre s'affichant sur le coin inférieur droit de l'écran indique le nombre (001730) de photos disponibles.



En mode Capture, vous pouvez zoomer en maintenant le bouton droit enfoncé. Le grossissement (2.32X) s'affiche sur le coin inférieur gauche pendant

l'agrandissement. Le grossissement maximal est de 4X. Pressez sans relâcher le bouton gauche pour retourner en mode normal (1X).

### Cartoon Frames (Cadre photomontage):

10 cadres de photomontage peuvent être utilisés comme arrière-plan de vos photos. Dans le mode Capture, pressez une fois sur le bouton de direction Droite (Gauche) pour afficher le premier cadre de photomontage sur l'écran.

Pressez une fois sur le bouton de direction Gauche (Droite) pour le faire disparaître. Continuez d'appuyer une dizaine de fois sur le bouton de direction Droite (Gauche) pour faire défiler les 10 cadres.



La 11<sup>e</sup> fois, l'appareil retournera en mode Capture normal. Après avoir choisi votre cadre photomontage, appuyez sur l'obturateur pour prendre des photos. Vos

photos apparaîtront alors encadrées.

### Enregistrement de vidéos:

Dans le mode Capture, appuyez une fois sur la touche

On/Off pour faire apparaître le menu . Appuyez **trois**

fois sur le bouton droit jusqu'à ce que l'icône "Vidéo"



s'affiche. Appuyez ensuite sur l'obturateur pour

retourner dans le mode Capture.



Votre appareil photo est maintenant prêt à enregistrer une vidéo. Appuyez

sur l'obturateur pour commencer l'enregistrement vidéo.





Pendant l'enregistrement, la durée restante (00:00:32) s'affiche sur le coin inférieur droit de l'écran. Appuyez de nouveau sur l'obturateur pour arrêter l'enregistrement.

**Attention!** Lorsque la carte SD/MMC est pleine, le message "CARTE PLEINE" apparaît sur l'écran.

Téléchargez ou effacez des images ou des vidéos pour libérer de l'espace sur la carte.

### Icônes Piles et niveau de charge:

Dans le mode Capture, l'icône Pile s'affiche sur le coin supérieur droit de l'écran. Le tableau ci-contre indique le niveau de chargement correspondant à l'indicateur de niveau de la

Icône Pile	Niveau de chargement
	>70%
	>35%
	>5%
	<=5%

pile. Veuillez toujours faire attention au niveau de charge des piles.

**Attention!** Quand l'appareil est déchargé (icône Pile correspondant à moins de 5% de charge), le message "PILE FAIBLE" apparaît sur l'écran et l'appareil photo s'éteint automatiquement. Changez les piles selon les instructions précédentes.

### **Lecture des images et des vidéos sur l'appareil photo:**



Dans le mode Capture, appuyez sur la touche

Lecture pour

régler l'appareil sur le mode Lecture. La dernière image ou vidéo prise s'affichera.

L'icône Image (JPG) ou l'icône Vidéo (AVI) s'affiche sur le coin supérieur gauche de l'écran. Appuyez sur le bouton de direction droite pour afficher la première image ou vidéo prise. Appuyez sur le bouton de direction gauche pour afficher l'image ou la vidéo précédente. Le numéro de séquence de l'image (000004/000006) apparaît sur le coin inférieur droit de l'écran. Si le fichier est une vidéo, appuyez sur l'obturateur pour lancer la lecture de la vidéo.

Appuyez de nouveau sur l'obturateur pour arrêter la lecture de la vidéo. Appuyez de nouveau sur Lecture pour retourner dans le mode Capture.

## **Effacer des images et formater la carte SD sur l'appareil photo:**



Pour effacer des images, appuyez sur Lecture pour aller dans le mode Lecture. Appuyez sur le bouton de direction droite/gauche pour afficher la photo à supprimer. Appuyez

ensuite une fois sur la touche On/Off. L'écran LCD apparaîtra comme ci-dessous. Appuyez sur le bouton de direction gauche pour sélectionner YES, puis sur l'obturateur pour effacer l'image. L'appareil photo retourne en mode Lecture une fois l'image effacée. Appuyez de nouveau sur Lecture pour retourner dans le mode Capture.



Pour formater la carte SD, appuyez sur la touche Lecture pour entrer dans le mode Lecture. Appuyez deux fois sur la touche On/Off pour faire

apparaître l'écran ci-contre. Appuyez sur le bouton de direction gauche pour sélectionner YES puis appuyez sur l'obturateur pour formater la carte SD. Une fois la carte formatée, le message "NO FILE" (Aucun fichier) s'affiche sur l'écran. Appuyez sur Lecture pour retourner dans le mode Capture.

***Attention!* Avant de formater la carte SD dans l'appareil photo, assurez-vous d'enregistrer d'abord tous les fichiers que vous souhaitez conserver sur un ordinateur.**

## Explorer les diverses fonctions dans le Menu

### ■ Prendre une photo avec le retardateur



Dans le mode Capture, appuyez une fois sur la touche On/Off pour aller dans le menu



. Appuyez **une fois** sur le

bouton de direction droite pour

faire apparaître l'icône "Retardateur"



Puis, appuyez sur l'obturateur pour retourner dans le mode Capture. Vous verrez l'icône "Retardateur" sur le coin supérieur gauche de l'écran. Vous pouvez désormais prendre une photo avec le retardateur. La photo sera prise 10 secondes après avoir pressé sur l'obturateur.

### ■ Prendre des photos successives dans le mode "Prise de vues en continu"



Dans le mode Capture, appuyez une fois sur la touche On/Off pour entrer dans le

menu



Appuyez **deux fois** sur le bouton de direction gauche pour afficher l'icône "Prise de vues en continu" . Appuyez ensuite sur l'obturateur pour retourner dans le mode Capture. Vous verrez l'icône "Prise de vues en continu" sur le coin supérieur gauche de l'écran. Votre appareil photo est désormais prêt à prendre trois photos successives après avoir pressé sur l'obturateur.

## Transférer des images ou des vidéos sur un PC

Pour sauvegarder des images ou des vidéos sur un ordinateur, vous devez connecter un câble USB à celui-ci. La plus grosse fiche du câble USB se connecte à l'ordinateur et la plus petite à l'appareil photo. Ne forcez pas si vous ne parvenez pas à les brancher et essayez de les inverser.



Une fois l'appareil connecté à l'ordinateur, un message (comme illustré) apparaît sur le coin inférieur droit de l'écran.

### **Devices with Removable Storage**



Removable Disk (G:)

Allez ensuite dans "Ordinateur", cherchez et ouvrez le dossier "Disque



amovible”. Vous apercevrez un dossier nommé “DCIM”. Entrez dans le dossier “DCIM” et cherchez un autre dossier nommé “100JLCAM”. Ouvrez le dossier “100JLCAM” pour voir tous les fichiers photos et vidéos. Vous pouvez alors les sauvegarder sur votre ordinateur.

Vous pouvez également retirer la carte SD de l’appareil et transférer les images et vidéos capturées sur votre disque dur ou un tout autre support.

Fabricant : Easypix

Em Parkveedel 11 • 50733 Cologne • Allemagne

easypix®

**Keep it real.**