



KIDDYPIX®
Mystery



KIDDYPIX®
GALAXY

MANUALE UTENTE



INFORMAZIONI IMPORTANTI

Per garantire il funzionamento ottimale della fotocamera, si prega di osservare le seguenti informazioni importanti:

Scheda MicroSD:

- Assicurarsi che la scheda di memoria sia formattata nella fotocamera prima di utilizzare la scheda per la prima volta (Impostazioni > Formato).

- La scheda di memoria di capacità massima non deve essere più grande di 32GB.

L'uso di schede di memoria che superano la capacità massima consigliata può causare errori di file.

- Il tempo di registrazione dipende dalla risoluzione selezionata.

- Dopo aver raggiunto un tempo massimo di registrazione video di circa 20 minuti, la telecamera si arresta automaticamente. Una nuova registrazione deve essere riavviata manualmente.

Batterie:

- Se non si intende utilizzare la fotocamera per un lungo periodo di tempo, rimuovere le batterie.

Istruzioni di sicurezza:

ATTENZIONE: La fotocamera non è adatta a bambini sotto i 36 mesi a causa del pericolo di soffocamento.



ATTENZIONE: Proteggere sempre la fotocamera da cadute, colpi e urti.

- Mantenere una distanza sufficiente da oggetti che generano forti campi magnetici o onde radio, per evitare di danneggiare il prodotto o di compromettere la qualità del suono e dell'immagine.
- Conservare il dispositivo al fresco (a temperatura ambiente) in un luogo asciutto e privo di polvere e non esporre mai il prodotto ad alte temperature o alla luce solare diretta permanente.
- Nel caso improbabile di surriscaldamento, fumo o odori sgradevoli che fuoriescono dall'apparecchio, scollegarlo immediatamente dal cavo di carica e rimuovere la batteria per evitare incendi.

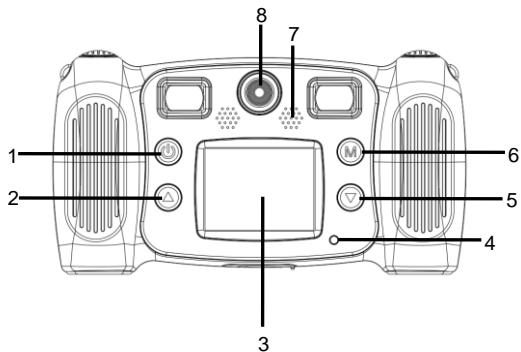

1. Tasto Power
2. Tasto Pagina su
3. Schermo
4. Luce indicatore Busy
5. Tasto pagina giù
6. Tasto modalità
7. Altoparlante
8. Obiettivo posteriore

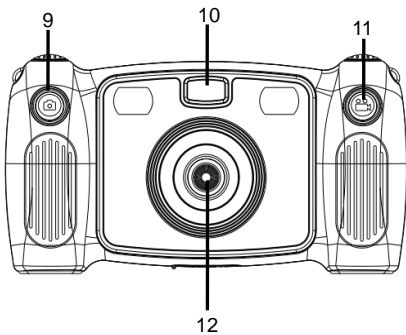

- 9. Tasto otturatore foto
- 10. Luce di riempimento
- 11. Tasto registrazione
- 12. Obiettivo anteriore

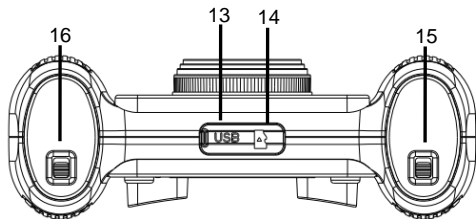

- 13. Micro USB
- 14. Scheda Micro SD
- 15. Tasto sportello
batteria
- 16. Tasto sportello
batteria
- 17. Microfono

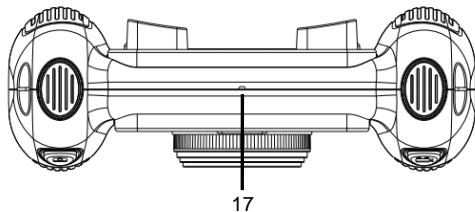

1. Installazione della batteria

Far scorrere il blocco del vano batteria come mostrato nella figura sottostante per sbloccare e accedere al vano batteria. Inserire 4 batterie AA assicurandosi che siano installate come indicato.

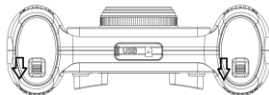

2. Installazione della scheda di memoria

Inserire la scheda di memoria nell'apposito alloggiamento come indicato (non incluse). Volendo rimuovere la scheda di memoria, premerne delicatamente l'estremità per farla uscire.

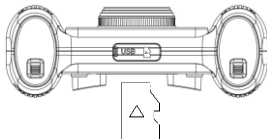

Nota: la fotocamera non è dotata di memoria incorporata. Inserire una scheda di memoria prima dell'uso. Prima di utilizzare la scheda di memoria per la prima volta è necessario formattare la scheda nella fotocamera.

3. Accensione e spegnimento

Accensione: Premere a lungo il **Tasto Power** . Lo schermo si accenderà e la fotocamera entrerà in standby.

Spegnimento: Tenere premuto il **Tasto Power** per 3 secondi fino a quando la fotocamera si spegne.

Spegnimento automatico dello schermo: Per massimizzare la durata della batteria, lo schermo della fotocamera si spegne automaticamente dopo un lungo periodo di inattività.

Indicatore di batteria scarica: se l'icona di 'Batteria scarica' compare sullo schermo LCD,  significa che la foto o il video corrente vanno completati il più rapidamente possibile. Quando l'icona lampeggia, la fotocamera si spegne automaticamente.

4. Modalità Registrazione video

Quando è accesa, la fotocamera passa automaticamente alla modalità "Registrazione video". Premere brevemente il **tasto Registrazione video**  per iniziare a registrare un video. Ripremerlo brevemente per interrompere la registrazione.

Premere brevemente il **tasto Pagina su**  o **Pagina giù**  per scegliere un effetto colore diverso.

Sono disponibili sette opzioni di effetti tra cui normale, bianco e nero, retro, negativo, rosso, verde e blu.

5. Modalità Foto

Per scattare una foto, è possibile premere brevemente il **tasto Foto**  entrando nella modalità Foto.

Premere brevemente il tasto per scattare la foto.

Premere brevemente il **tasto Pagina su**  o **Pagina giù**  per unire diversi effetti cornice.

Premere a lungo il **tasto Modalità** per impostare il timer della fotocamera in modo che scatti automaticamente una foto dopo 5 secondi.

Funzione Selfie:

Per scattare un selfie, premere a lungo il tasto **tasto Foto** passando all'obiettivo della fotocamera posteriore.

Funzione Zoom:

Notare che nelle impostazioni deve essere attivato lo Zoom Switcher.

Per ingrandire, premere a lungo il **tasto Pagina su**. Per rimpicciolire, premere a lungo il **tasto Pagina giù**.

Luce di riempimento:

È possibile attivare la luce di riempimento premendo a lungo il tasto di registrazione in condizioni di scarsa illuminazione.

6. Modalità menù e riproduzione

Mentre si è in modalità di registrazione video o foto, premere brevemente il **tasto Modalità** .

Premere brevemente il **tasto Pagina su**  e **Pagina giù**  per cambiare modalità.

Premere brevemente il **tasto Modalità**  per confermare la scelta.

Per uscire dalla schermata del menù, premere brevemente il **tasto Power** .



Modalità registrazione video



Modalità foto



Modalità riproduzione



Impostazioni di sistema





Gioco

Si possono visualizzare i video e le foto in uno dei seguenti modi:

1. Nel menù utente selezionare la **modalità Riproduzione**, quindi premere i **tasti Pagina giù o Pagina su** per selezionare il video o la foto da visualizzare.



Per riprodurre un video, premere il **tasto Modalità** per iniziare. Premere di nuovo il **tasto Modalità** per mettere in pausa la riproduzione o il **tasto Power** per interrompere la riproduzione. Durante la riproduzione, premere il **tasto Pagina su o Pagina giù** per scorrere le foto e i video. Premere il **tasto Modalità** per confermare la selezione.

2. Collegare la fotocamera a un computer utilizzando il cavo USB in dotazione per visualizzare i video e le foto registrati.

3. Premere brevemente il **tasto Registrazione**  per accedere al menù di eliminazione. Premere brevemente il **tasto Modalità**  per confermare la selezione eliminando uno o più file. Premere il **tasto Power**  per uscire dal menù.
- 4.

7. Impostazioni di sistema

Per regolare le impostazioni della fotocamera, accedere al menù 'Impostazioni di sistema'.

Premere brevemente il **tasto Pagina su**  o il **tasto Pagina giù**  per selezionare l'impostazione.

Premere brevemente il **tasto Modalità**  per confermare la selezione.

Premere brevemente il **tasto Power**  per uscire dal menù.

8. Collegamento al PC

La fotocamera ha una funzione "plug-and-play". Una volta collegata al computer e accesa, essa apparirà come disco rigido rimovibile. L'icona del disco rimovibile verrà visualizzata nella finestra "Risorse del computer".



Nota: Durante il download e il trasferimento dei file, non scollegare la fotocamera né rimuovere la scheda di memoria in quanto ciò potrebbe comportare la perdita totale dei dati.

DATI TECNICI

Sensore	1.3MP CMOS
Modalità funzione	Registrazione video, foto, riproduzione
Schermo	2" (5 cm)
Resoluzione foto	5MP* (2592x1944), 3MP* (2048x1536), 1.3MP (1280x720) *per interpolazione
Resoluzione video	Full HD 1920x1080 @25fps per interpolazione, HD 1280x720 @30fps
Salvataggio	Compatibile con le schede Micro SD fino a 32GB (non incluse)
USB	USB 2.0
Alimentazione elettrica	4 batterie AA (non incluse)
Risparmio energetico	1 min. / 3 min. /5 min. / spento
Sistema operativo	Windows XP/Vista/7/8, Mac 10.8



Tutte le specifiche del prodotto sono corrette al momento della stampa e sono soggette a modifiche senza preavviso.

Easypix GmbH si riserva il diritto di errori o omissioni.

Per il supporto tecnico visitare la nostra area di assistenza presso www.easypix.eu

DICHIARAZIONE DI CONFORMITA

Il produttore dichiara che il marchio CE è stato apposto su questo prodotto in conformità ai requisiti essenziali e alle disposizioni pertinenti delle direttive europee.

La dichiarazione di conformità si può scaricare da:

http://www.easypix.info/download/pdf/doc_kiddypix_mystery_galaxy.pdf

SCARICO RIFIUTI



Smaltire l'imballaggio

Selezionare i materiali dell'imballaggio. Aggiungere cartone e cartone alla carta da macero, le pellicole devono essere riciclate.



Smaltimento dei rifiuti di apparecchiature elettriche ed elettroniche e/o batterie da parte di consumatori privati nell'Unione Europea.

Questo simbolo sul prodotto o sulla confezione indica che il prodotto non deve essere smaltito insieme ai rifiuti domestici. È necessario restituire i rifiuti di apparecchiature e/o batterie/accumulatori a punti di raccolta appropriati per il riciclaggio di apparecchiature elettriche ed elettroniche e/o batterie/accumulatori. Per ulteriori informazioni sul riciclaggio di questa apparecchiatura e/o batterie, contattare l'amministrazione locale, il negozio dove è stata acquistata l'apparecchiatura o un'azienda di smaltimento rifiuti. Il riciclaggio dei materiali aiuta a preservare le risorse naturali e garantisce un modo sicuro di riciclare per la salute umana e l'ambiente.



Avviso sulla batteria

- Non smontare o urtare la batteria. Fare attenzione a non cortocircuitare la batteria. Non esporre la batteria a temperature elevate. Non utilizzare la batteria se perde o si espande.
- Se la batteria viene sostituita con una di tipo errato, sussiste il pericolo di esplosione.

- Tenere la batteria lontano dalla portata dei bambini.
- Le batterie possono esplodere se esposte al fuoco aperto. Non gettare mai le batterie nel fuoco.
- Smaltire le batterie usate in conformità con le normative locali.
- La batteria deve essere rimossa e smaltita separatamente prima di smaltire l'apparecchio.



Avviso sui piccoli pezzi di ricambio

La fotocamera non è adatta a bambini al di sotto dei 3 anni a causa del rischio di soffocamento.



Made in China / Only for EU

easypix[®]
LIFESTYLE ELECTRONICS