



KIDDYPIX®
Mystery



KIDDYPIX®
GALAXY

Manual do usuário



INFORMAÇÃO IMPORTANTE

Para garantir o funcionamento ideal da sua câmara, observe as seguintes informações importantes:

Cartão MicroSD:

- Certifique-se de que o seu cartão de memória está formatado na câmara antes de o utilizar pela primeira vez (Definições > Formato).

- A capacidade máxima do cartão de memória não deve ser superior a 32GB.

A utilização de cartões de memória que excedam a capacidade máxima recomendada pode resultar em erros de arquivo.

- O tempo de gravação depende da resolução selecionada.

- Depois de atingir um tempo máximo de gravação de vídeo de aproximadamente 20 minutos, a câmara irá parar de gravar automaticamente. Uma nova gravação deve ser reiniciada manualmente.

Pilhas:

- Se não utilizar a câmara durante muito tempo, retire as pilhas.

Instruções de segurança:

ATENCAO: A câmara não é adequada para crianças com menos de 36 meses devido ao perigo de asfixia.



ATENCAO: Proteja sempre a sua câmara de quedas, golpes e solavancos.

- Mantenha uma distância suficiente de objetos que geram campos magnéticos fortes ou ondas de rádio, para evitar danificar o produto ou afetar a qualidade do som e da imagem.
- Guarde o dispositivo num local seco e sem pó (à temperatura ambiente) e nunca exponha o produto a altas temperaturas ou à luz solar direta permanente.
- No caso improvável de sobreaquecimento, fumo ou odores desagradáveis que saiam da unidade, desligue-a imediatamente do cabo de carregamento e retire a bateria para evitar um incêndio.

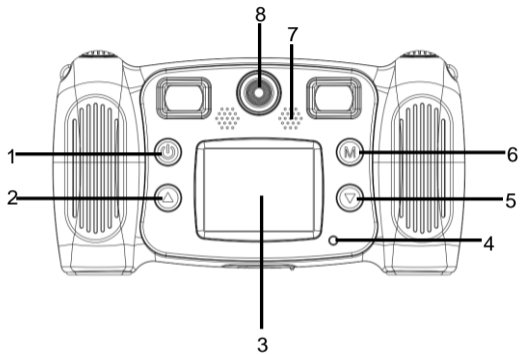

1. Botão de alimentação
2. Botão Cima
3. Ecrã
4. Luz de operação
5. Botão Baixo
6. Botão de modo
7. Alto-falantes
8. Lente posterior

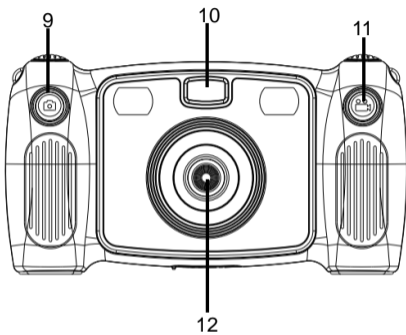

- 9. Botão de disparo
- 10. Flash
- 11. Botão de gravação
- 12. Lente frontal

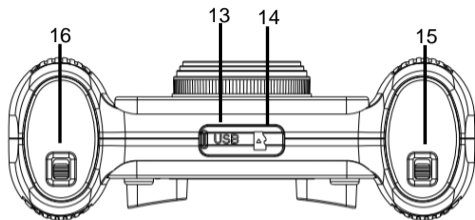

- 13. Micro USB
- 14. Cartão Micro SD
- 15. Compartimento da
bateria
- 16. Compartimento da
bateria
- 17. Microfone

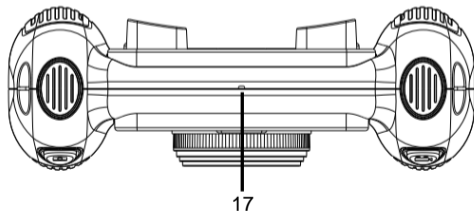

1. Instalação da bateria

Deslize a trava do compartimento da bateria como exibido na figura abaixo para destravar e aceder ao compartimento da bateria.

Utilize quatro baterias AA e instale-as como indicado.

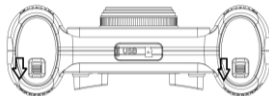

2. Instalação do cartão de memória

Insira o cartão de memória na ranhura, como indicado. Para remover o cartão de memória, pressione o cartão levemente para dentro da ranhura, e ele será ejetado.

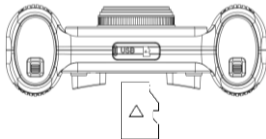

Observação: A câmara não está equipada com memória embutida. Insira um cartão de memória antes de utilizá-la. E necessário formatar o cartão de memória antes do primeiro uso.

3. Ligar/Desligar

Ligar: carregue prolongadamente no **botão de alimentação** . O ecrã será ligado e a câmara acederá ao modo de prontidão.

Desligar: Mantenha o botão de alimentação pressionado por 3 segundos até que a câmara se desligue.

Desligamento automático de ecrã: Para prolongar a vida útil da bateria, o ecrã da câmara será automaticamente desligado após longo período de inatividade.

Indicador de bateria baixa: O ícone de 'Bateria baixa' será exibido no ecrã , indicando que a foto ou vídeo atual deverá ser finalizada o mais rápido possível. Quando o ícone cintilar a câmara se desligará automaticamente.

4. Modo de gravação de vídeo

Quando ligada, a câmara acede ao modo de 'Gravação de Vídeo'. Carregue no botão de **botão de gravação de vídeo**  para iniciar a gravação de vídeo. Carregue no botão de gravação de vídeo novamente para encerrá-lo.

Carregue nos **botões Cima**  ou **Baixo**  para escolher um efeito de cor.

Há sete tipos de opções de efeito a sua escolha, incluindo normal, preto e branco, retro, negativo, vermelho, verde e azul.

5. Modo de foto

Para tirar uma foto, carregue no **botão de foto**  para aceder ao modo de foto.

Carregue no botão de foto novamente para capturar uma foto.

Carregue nos **botões Cima**  ou **Baixo**  para juntar diferentes efeitos de molduras.

Carregue prolongadamente no botão de modo para ajustar o temporizador da câmara para tirar uma foto automaticamente após 5 segundos.

Função Selfie:

Para tirar selfies, carregue prolongadamente no **botão de foto** para alterar para a lente posterior da câmara.

Função de Zoom:

Note que o alterador de zoom deverá ser ativado nas configurações.



Para aproximar, carregue prolongadamente no **botão Cima**. Para afastar, carregue prolongadamente no **botão Baixo**.

Flash:

Você pode ativar o flash carregando prolongadamente no botão de gravação quando em condições de baixa luminosidade.

6. Modo de Menu e Reprodução

Enquanto em modo de vídeo ou foto, carregue no **botão de modo** .

Carregue nos **botões Cima**  ou **Baixo**  para alterar o modo.

Carregue no **botão de modo**  para confirmar sua escolha.

Para sair do menu, carregue no **botão de alimentação** .



**Modo de gravação de vídeo****Modo de foto****Modo de reprodução****Configuração do sistema****Jogos**

Você pode visualizar seus vídeos e fotos em uma das seguintes maneiras:

1. No menu do usuário, selecione o modo de reprodução, e então carregue nos **botões Cima ou Baixo** para selecionar o vídeo ou foto que você deseja visualizar.

Para reproduzir um vídeo, carregue no **botão de modo** para iniciar. Carregue no **botão de modo** novamente para pausar, ou carregue no **botão de alimentação** para encerrar a reprodução. Durante a reprodução, carregue nos **botões Cima ou Baixo** para navegar através das fotos e vídeos. Carregue no **botão de modo** para confirmar sua escolha.

2. Conecte sua câmera a um computador utilizando o cabo USB fornecido, para visualizar as fotos e vídeos capturados.

3. Carregue no **botão de gravação**  para aceder ao menu de exclusão. Carregue no **botão de modo**  para confirmar a exclusão de um ou de todos os arquivos. Carregue no **botão de alimentação**  para sair do menu.

7. Configuração do sistema

Para ajustar a configuração de sua câmara, acesse ao menu 'Configuração do sistema'.

Carregue nos **botões Cima**  ou **Baixo**  para selecionar uma configuração.

Carregue no **botão de modo**  para confirmar sua seleção.

Carregue no **botão de alimentação**  para sair do menu.

8. Conectando ao PC

Sua câmara possui a função 'plug-and-play'. Uma vez conectada a seu computador e ligada, sua câmara aparecerá como um disco rígido removível. O ícone de disco removível aparecerá na janela "Meu Computador".



Observação: Durante o descarregamento e transferência de ficheiros, não desconecte sua câmara ou remova o cartão de memória, pois poderá haver perda total dos dados armazenados.

DADOS TÉCNICOS

Sensor	1.3MP CMOS
Modo de função	Gravação de vídeo, foto, reprodução
Ecrã	2" (5 cm)
Resolução de foto	5MP* (2592x1944), 3MP* (2048x1536), 1.3MP (1280x720) *por interpolação
Resolução de vídeo	Full HD 1920x1080 @25fps por interpolação, HD 1280x720 @30fps
Armazenamento	Compatível com cartões MicroSD até 32GB (não incluído)
USB	USB 2.0
Fonte de energia	4 pilhas AA (não incluídas)
Economia de energia	1 min. / 3 min. / 5 min. / desligado
Sistema operativo	Windows XP/Vista/7/8, Mac 10.8

 Todas as especificações do produto estão corretas no momento da impressão e estão sujeitas a alterações sem aviso prévio.

A Easypix GmbH reserva-se o direito a erros ou omissões.

Para obter ajuda técnica, visite a nossa área de suporte em www.easypix.eu.

DECLARAÇÃO DE CONFORMIDADE

O fabricante declara que a marcação CE foi aposta a este produto em conformidade com os requisitos essenciais e as disposições pertinentes das directivas europeias.



A declaração de conformidade pode ser descarregada aqui:

http://www.easypix.info/download/pdf/doc_kiddypix_mystery_galaxy.pdf

ELIMINAÇÃO DE RESÍDUOS



Eliminar a embalagem

Ordenar os materiais da embalagem. Adicione papelão e papelão aos resíduos de papel, as folhas devem ser recicladas.



Eliminação de resíduos de equipamentos eléctricos e electrónicos e/ou baterias pelos consumidores

em residências particulares na União Europeia.

Este símbolo no produto ou na embalagem indica que o produto não deve ser eliminado com o lixo doméstico. Você deve devolver seus resíduos de equipamentos e/ou baterias/acumuladores aos pontos de coleta apropriados para a reciclagem de equipamentos elétricos e eletrônicos e/ou baterias/acumuladores. Para obter mais informações sobre a reciclagem deste equipamento e/ou baterias, contacte o governo local, a loja onde adquiriu o equipamento ou uma empresa de eliminação de resíduos. A reciclagem de materiais ajuda a conservar os recursos naturais e garante uma forma segura de reciclar para a saúde humana e o meio ambiente.



Aviso de bateria

- Não desmonte nem bata na bateria. Tenha cuidado para não curto-circuitar a bateria. Não exponha a bateria a altas temperaturas. Não use a bateria se ela vaziar ou se expandir.
- Se a bateria for substituída pelo tipo errado, existe o risco de explosão.
- Mantenha a bateria longe de crianças.
- As baterias podem explodir se forem expostas a um fogo aberto. Nunca jogue pilhas no fogo.
- Elimine as baterias usadas de acordo com os regulamentos locais.
- A bateria deve ser removida e descartada separadamente antes de descartar o dispositivo.



Aviso sobre peças pequenas

A câmara não é adequada para crianças com menos de 3 anos de idade devido ao risco de asfixia.



Made in China / Only for EU

easypix[®]

LIFESTYLE ELECTRONICS