



## Manual do usuário

---

Obrigado por adquirir a GoXtreme WiFi câmara de ação. Antes de iniciar o uso de seu product, leia este manual atentamente para ampliar sua performance e extender a vida útil.

## Aparência e botões

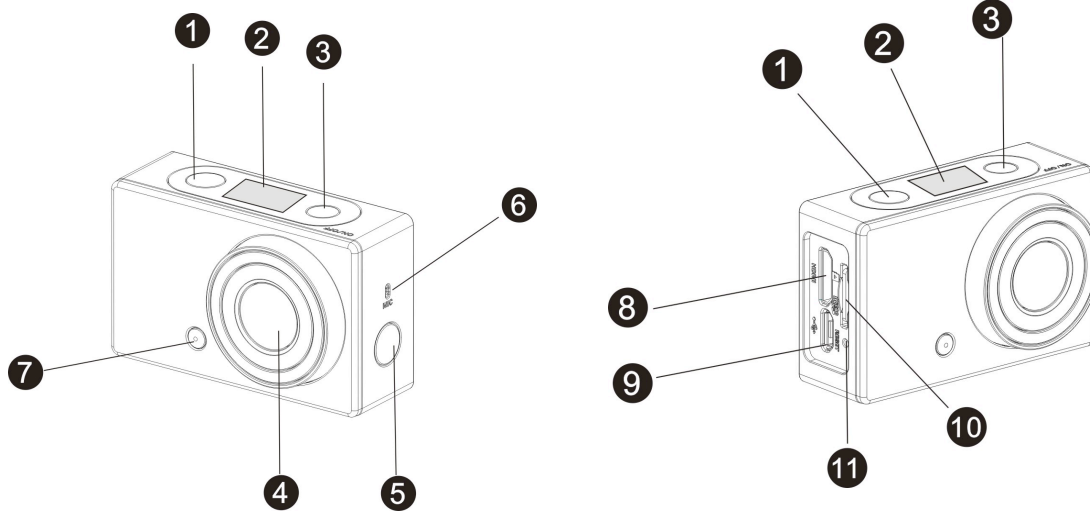

- |  |                                |
|--|--------------------------------|
| 1. Botão do obturador                              | 7. Luz LED                     |
| 2. Ecrã de LCD                                     | 8. Porta micro HDMI            |
| 3. Botão liga/desliga/modo                         | 9. Porta micro USB             |
| 4. Lente   | 10. Ranhura de cartão micro SD |
| 5. Alternar Wi-Fi e indicador de estado (vermelho) | 11. Botão redefinir            |
| 6. Microfone                                       |                                |

---

## Ilustração do ecrã LCD

Ligue sua GoXtreme WiFi, e o ecrã de LCD exibirá o seguinte estado e configurações:

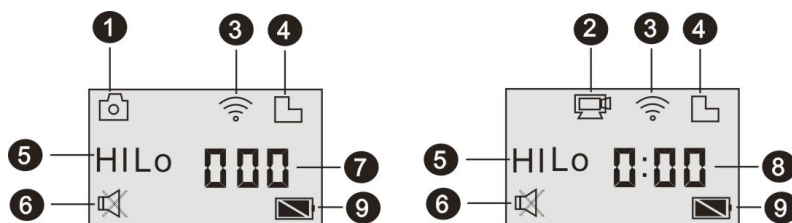

1. Modo de câmara
2. Modo de gravação de vídeo (padrão)
3. Ícone de Wi-Fi (exibido quando activo)
4. Ícone do cartão TF (exibido quando carregado)
5. Ícone de resolução:

Em modo de câmara, **HI** significa 8 mega píxels (3264x2448), e no modo de gravação de vídeo, será FHD (1920x1080,30qps);

No modo de câmara, **LO** significa 5 mega píxels (2592x1944), e em modo de gravação de vídeo significa 720P (1280x720,30fps);

**HILO** será somente exibido no modo de gravação de vídeo, significando 720P (1280x720,60qps).

6. A função mudo é exibida quando activa, e está desactivada por pré-definição.
7. O contador exhibe os números até 999.
8. O temporizador exhibe horas e minutos.
9. O ícone da bateria: apresenta o nível actual de carga da bateria.

---

**Observação:** os ícones acima poderão variar de acordo com o estado da sua GoXtreme WiFi.

## Fluxograma do modo de trabalho

Após ligar sua GoXtreme WiFi, você poderá carregar o botão de ligar/modo para alternar entre os seguintes modos:

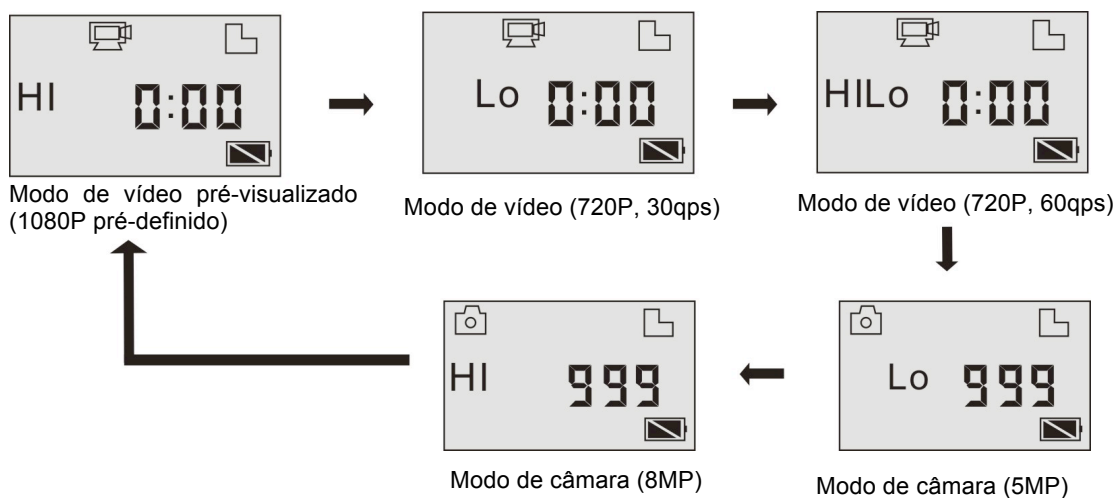

Em modo de vídeo, carregue o botão do obturador para iniciar uma gravação, a luz LED piscará, e carregue-o novamente para encerrar;  
No modo de câmera, carregue o botão do obturador para tirar uma foto.

## Utilizando sua GoXtreme WiFi

**Quando você utilizar sua GoXtreme WiFi pela primeira vez, por favor:**

1. Insira um cartão micro SD ou micro SDHC, como apresentado na figura abaixo.

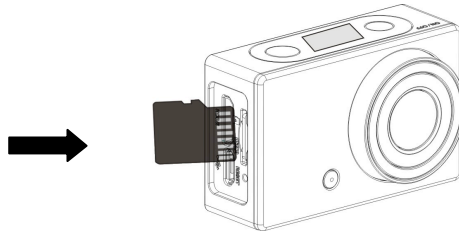

Um cartão de alta velocidade (no mínimo classe 4) é recomendado;

**Desligue sua câmara antes de inserir ou remover o cartão.**

2. Carregando a bateria. A câmara utiliza uma bateria de lítio recarregável embutida. Quando a câmara estiver desligada, conecte-a ao PC através de um cabo USB para recarregar a bateria.

**Durante a recarga, o indicador de estado (azul) será accionado, e o indicador desligará quando a recarga estiver finalizada.**

**Observação: quando a câmara estiver ligada, conectá-la ao PC não a recarregará.**

## Ligar/desligar

1. Ligar: mantenha o botão  carregado por 3 segundos, o ecrã de LCD exibirá “ON” e um aviso sonoro será ouvido.

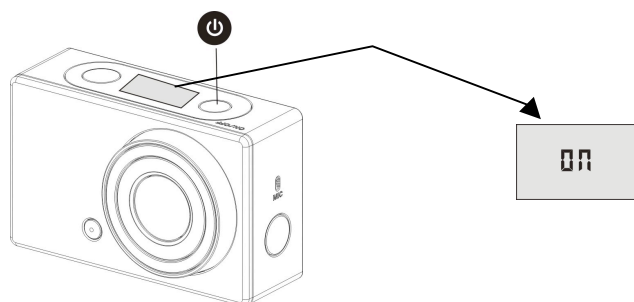

2. Desligar: mantenha o botão  carregado por 3 segundos, o ecrã de LCD exibirá “OFF” e um aviso sonoro será ouvido.

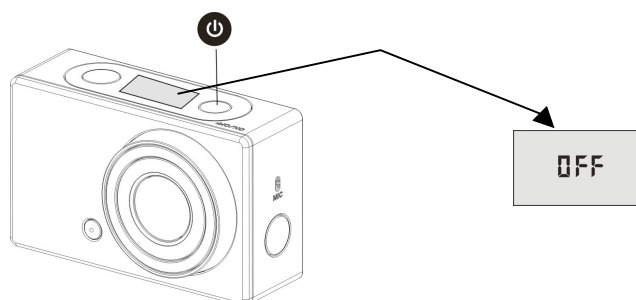





**Observação: a câmara desligará automaticamente se ociosa por 5 minutos.**

## Iniciando o uso





**Configuração padrão:** após ligar sua GoXtreme WiFi, a configuração padrão será apresentada como abaixo:





	Ícone do modo de gravação de vídeo	A câmara está em modo de gravação de vídeo.
HI	Resolução de vídeo	FHD: 1080p@30qps
0:00	Tempo de gravação	Significa 0 para horas e 00 para minutos.
	Ícone do cartão TF	Exibido quando um cartão TF está inserido, ou não será exibido.
	Nível de bateria	A bateria está cheia.
	Mudo	Se a função mudo estiver activa, nenhum aviso sonoro será ouvido quando um botão for carregado. O ícone será exibido quando a função mudo for activada.
	Ícone do Wi-Fi	Exibido quando activado.



---



A GoXtreme WiFi oferece diferentes modos de captura. Carregue o botão  repetidamente, e os seguintes modos serão exibidos:

	Vídeo	HI significa FHD (1920x1080,30 qps) vídeo
		LO significa 720P (1280x720,30 qps) vídeo
		HILO significa 720P (1280x720,60 qps) vídeo
	Foto	HI significa 8M (3264 x 2448) de resolução
		Lo significa 5M (2592 x 1944) de resolução
	Disparo contínuo	A câmara suporta até 3 fotos contínuas (somente através de aplicativo).
	Disparo automático	Em modo de disparo automático, você poderá ajustar 0s, 2s ou 10s (somente através de aplicativo).

## 1. Vídeo

Para gravar um vídeo, por favor confira se a câmara está em modo de vídeo. Se o ícone  não for exibido no ecrã, carregue o botão  repetidamente até que ele seja exibido.

**Iniciando a gravação:** carregue o botão , e os ícones  e [:] serão exibidos no ecrã e piscarão. Ao mesmo tempo, o indicador vermelho piscará também, significando que a gravação está em progresso.

**Encerrar a gravação:** carregue o botão , e os ícones  e [:] exibidos no ecrã pararão de piscar. Ao mesmo tempo, o indicador vermelho parará de piscar também, significando que a gravação foi encerrada.



Quando o cartão TF estiver cheio, ou a bateria descarregar, a

---

gravação encerrará automaticamente, e o vídeo gravado será guardado antes da câmara ser desligada.

Depois de atingir um tempo máximo de gravação de vídeo de 29 minutos, a câmara irá parar automaticamente. A gravação só pode ser reiniciado manualmente.

## 2. Foto

Para tirar fotos, por favor, confira se a câmara está em modo de câmara. Se o ícone  não for exibido no ecrã, carregue o botão  repetidamente até que ele seja exibido.

Carregue o botão , um aviso sonoro será ouvido e o indicador vermelho piscará, significando que a foto foi tirada. (Se você tirar mais de 999 fotos, o ecrã exibirá somente 999).

## 3. Activar/desactivar Wi-Fi

Por pré-definição, o Wi-Fi estará desactivado. Carregue o botão de Wi-Fi na lateral da câmara DV para activá-lo. Quando iniciando a conexão à rede de Wi-Fi, o indicador piscará, e quando a câmara conectar à uma rede de Wi-Fi, o indicador permanecerá ligado, e o ícone do Wi-Fi será exibido no ecrã. (Para economizar energia, o Wi-Fi será automaticamente desactivado se não conectar após 30 segundos).





Wi-Fi está desactivado por pré-definição



Quando o Wi-Fi estiver activo, o ícone do Wi-Fi será exibido no ecrã.

#### 4. Activar/desactivar a função mudo

O aviso sonoro está activado por pré-definição. Nos modos de vídeo e foto, mantenha carregado o botão do obturador para desactivar o aviso sonoro e o indicador da função mudo será exibido no ecrã. Na função mudo, o ícone  será exibido no ecrã; mantenha carregado o botão do obturador novamente para desactivar a função mudo.



O aviso sonoro é pré-definido.



Quando a função mudo está activada, o ícone da função mudo será exibido no ecrã.

#### 5. Conectar a HDTV

##### 5.1 Conecte a câmara a HDTV através de cabo HDMI (opcional).

Se você precisa transferir imagem e áudio para reprodução em HDTV, insira o cabo HDMI na câmara com o conector correspondente, e a outra parte (saída) à entrada HD de sua HDTV,

como apresentado na figura abaixo:

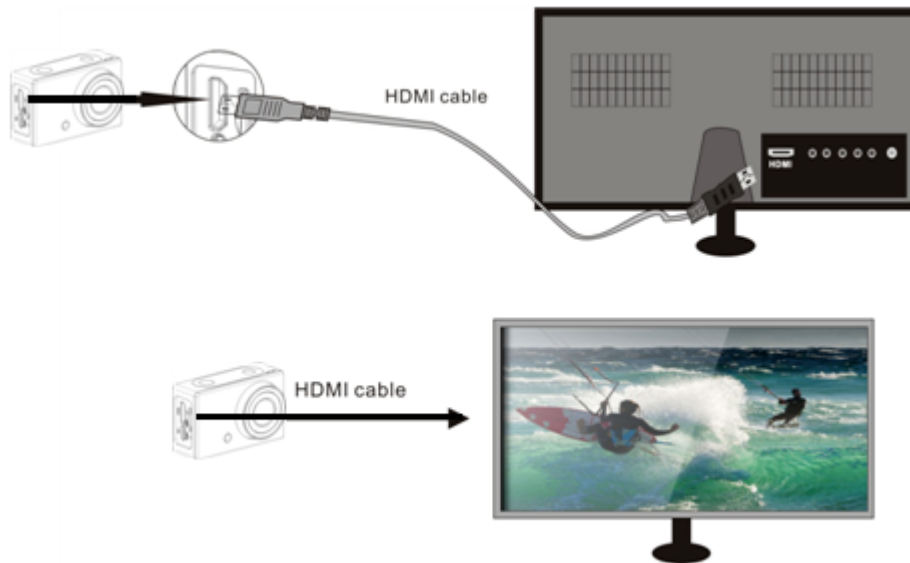

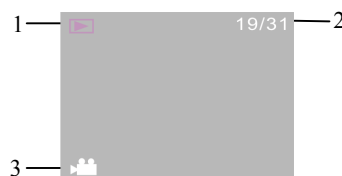

**Observação: antes de conectar ou remover o cabo HDMI, por favor, primeiramente encerre a gravação de vídeo, a reprodução e desactive o Wi-Fi.**

5.2 Quando a HDTV estiver conectado, a câmara entrará no modo de reprodução, e o ecrã será exibido como abaixo:







S/N	Nome do ícone	Descrição
1	Modo de reprodução	Actualmente em modo de reprodução.
2	Número do ficheiro	Existem apenas 31 ficheiros e você está vendo o 19 .
3	Ícone de Vídeo	O ficheiro é um vídeo.

Em modo de reprodução, carregue o botão ligar  para alternar entre fotos e vídeos. Quando houver diversas fotos ou vídeos, carregue o botão Wi-Fi  para seleccionar a foto ou vídeo.

---

Quando um ficheiro de vídeo é seleccionado, carregue o botão do obturador  para reproduzir, e carregue o botão do obturador novamente para encerrar a reprodução.

No modo de reprodução, mantenha carregado o botão do obturador , e uma solicitação para excluir ou formatar o ficheiro será exibida.

Carregue o botão de WiFi  para alternar entre excluir ou formatar, e então carregue o botão ligar  para seleccionar **sim** ou **não**, e carregue o botão do obturador  para confirmar e sair.

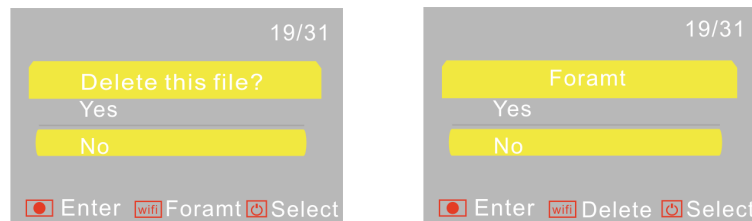

## 6. Conectar ao PC

6.1 Ligue a câmara e conecte-a à porta USB de seu PC através do cabo USB. A câmara acederá ao modo U-disk e o ecrã LCD será exibido, após conectar, conforme a figura abaixo:



Agora você poderá visualizar as fotos e vídeos tirados com sua câmara em seu PC.

**Observação: após conectar a câmara ao PC para aceder ao modo U-disk, você visualizará os dois discos removíveis**

---

exibidos em Meu Computador no Windows. Um é o cartão TF, armazenando todas as fotos e vídeos gravados pelo usuário; o outro disco armazena as informações dos ficheiros do sistema, incluindo o ficheiro chamado SSID\_PW.CFG, contendo a identificação do ponto de acesso (PA) de sua câmara e a palavra-passe para o PA. Os usuários poderão visualizar esta informação, mas não poderão modificar, excluir ou formatá-la.

- 6.2 No modo U-disk (modo PCU), carregue o botão do obturador  para alternar ao modo de web cam (modo PCC), e o ecrã de LCD será exibido como abaixo:



Agora você poderá iniciar sua web cam através do aplicativo. Para retornar ao modo U-disk (modo PCU), carregue o botão  novamente.

**Observação: o driver para o modo web cam não é requerido (modo PCC) na versão Windows XP (SP3) ou superior.**

## **Aplicativo (para Android e iOS)**

### **1. Como instalar o aplicativo**

- 1.1 Procure por “SYMAGIX” na “Google Play” (para sistemas Android),

ou escaneie o código QR  impresso na caixa para encontrar

---

o aplicativo e instalá-lo de acordo com as instruções.

- 1.2 Procure por “SYMAGIX” na loja de aplicativos (para iOS) ou escaneie o código QR  impresso na caixa para encontrar o aplicativo e instalá-lo de acordo com as instruções.

## 2. Aplicativo para Android

- 2.1 Instale “SYMAGIX APP” (disponibilizado pelo revendedor ou através da internet) em seu telemóvel Android ou tablet. Quando a instalação estiver completa, o ecrã de LCD exibirá .

- 2.2 Insira o cartão TF e ligue a câmara, e então carregue o botão de Wi-Fi para activá-lo. Agora você poderá visualizar o ícone de Wi-Fi no ecrã de LCD.

- 2.3 Active o Wi-Fi em seu telemóvel Android ou tablete e procure por sinal de ponto de acesso (PA) de conexão sem fio “GoXtreme WiFi”, e então conecte-o à sua câmara, até que o sistema exiba a mensagem “conectado com sucesso”.

Observação: enquanto conectando à sua câmara pela primeira vez, você precisará aceder a palavra-passe “1234567890”. Não será necessário inserir a palavra-passe novamente uma vez que você já tenha conectado previamente.

- 2.4 Clique no ícone  na lista de aplicativos do seu telemóvel

Android ou tablete para abrí-lo. Agora você poderá visualizar as imagens enviadas por sua câmara em seu telemóvel ou tablet e iniciar o uso. A interface de operação será exibida como na figura abaixo.

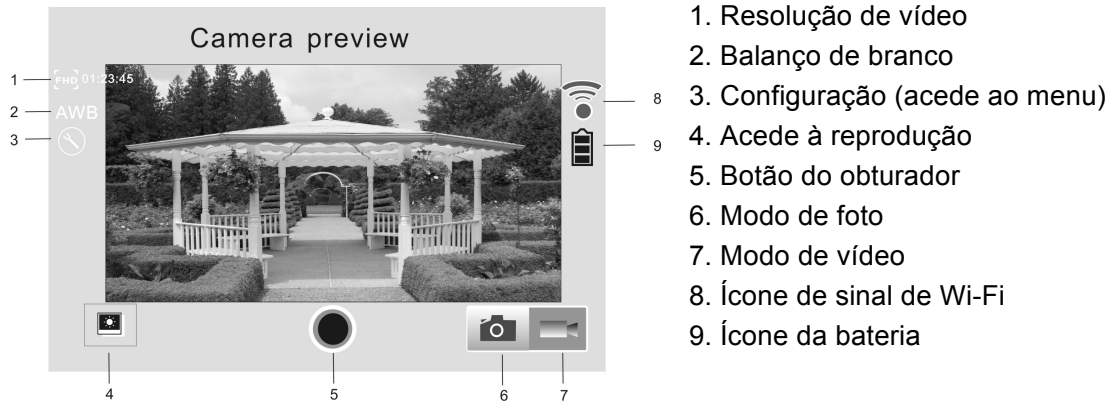

### 3. Aplicativo para iOS

3.1 Instale “SYMAGIX APP” (disponibilizado pelo revendedor ou através da internet) em seu telemóvel iOS ou tablete. Quando a instalação estiver completa, o ecrã de LCD exibirá o ícone .

3.2 Insira o cartão TF e ligue sua câmara, e então carregue o botão de Wi-Fi e active-o. Agora você poderá visualizar o ícone de Wi-Fi no ecrã de LCD.

3.3 Active o Wi-Fi em seu telemóvel Android ou tablete e procure por sinal de ponto de acesso (PA) de conexão sem fio “GoXtreme WiFi”, e então conecte-o à sua câmara, até que o sistema exiba a mensagem “conectado com sucesso”.

Observação: enquanto conectando à sua câmara pela primeira vez,

---

você precisará aceder a palavra-passe “1234567890”. Não será necessário inserir a palavra-passe novamente uma vez que você já tenha conectado previamente.

- 3.4 Clique no ícone  na lista de aplicativos de seu telemóvel iOS ou tablete para abrí-lo. Agora você poderá visualizar as imagens enviadas por sua câmara em seu telemóvel ou tablet e iniciar o uso. A interface de operação será exibida como na figura abaixo.

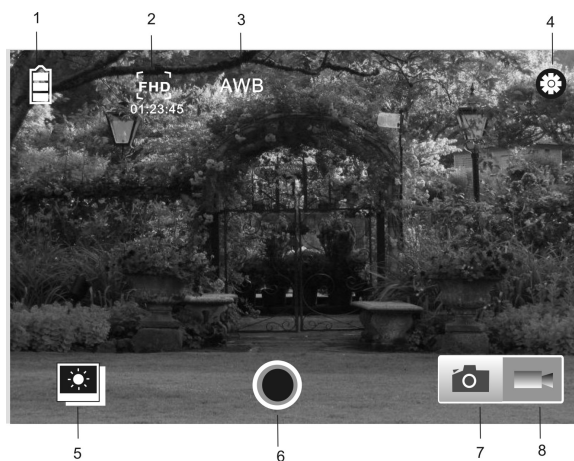

1. Ícone da bateria
2. Resolução de vídeo
3. Balanço de branco
4. Configuração (accede ao menu)
5. Accede à reprodução
6. Botão do obturador
7. Modo de foto
8. Modo de vídeo

### Observação:

1. Um cartão TF deverá ser inserido se você precisar tirar uma foto, gravar vídeo ou descarregar ficheiros.
2. O indicador de Wi-Fi permanecerá ligado quando estiver conectado à câmara.

---

**DECLARAÇÃO DE CONFORMIDADE**

A easypix declara que o producto GoXtreme WiFi está em conformidade com todos os requisitos essenciais da Directiva 1999/5/EC. A declaração de conformidade poderá ser descarregada aqui:  
[http://www.easypix.info/download/pdf/doc\\_goxtreme\\_wifi.pdf](http://www.easypix.info/download/pdf/doc_goxtreme_wifi.pdf)

Para auxílio técnico, por favor, visite nossa área de suporte em: [www.easypix.eu](http://www.easypix.eu)

