

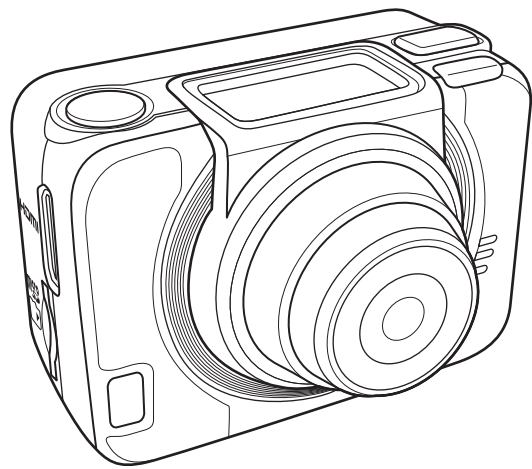

## HD-Actionkamera



## Schnellstartanleitung

## Draufsicht und Frontansicht

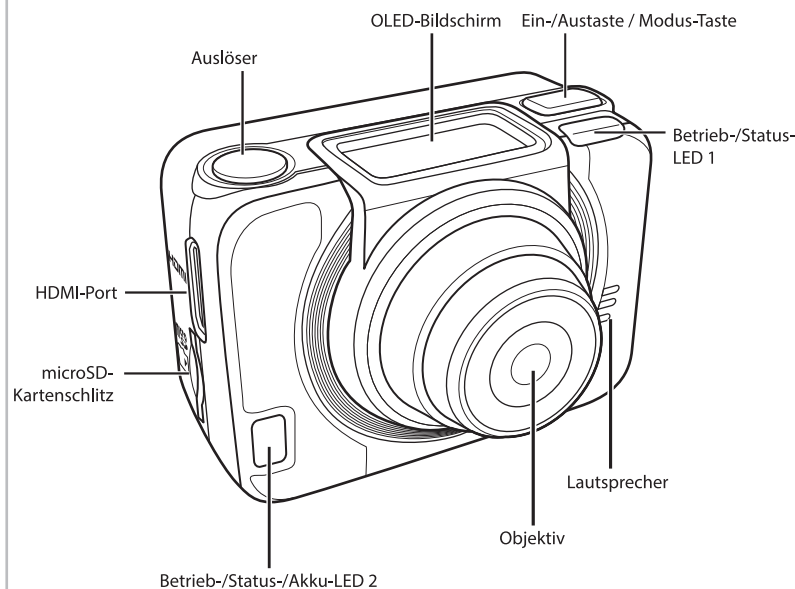

LED	Farbe	Beschreibung
Betrieb-/Status-LED	Grün	Während des Startvorgangs
	Blinkt grün	Fotografie/WLAN-Einstellung abgeschlossen, Verbindung hergestellt
	Blinkt rot	Video wird aufgenommen
	Blinkt schnell rot	Selbstauslöser
Akku-LED	Blinkt rot	Akku wird geladen
	Aus	Akku ist voll aufgeladen

## Rück- und Unteransicht

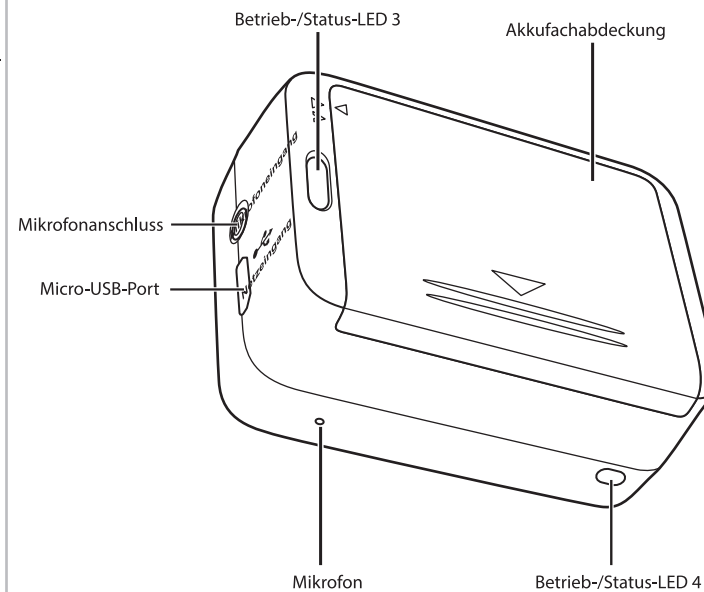

## OLED-Bildschirm

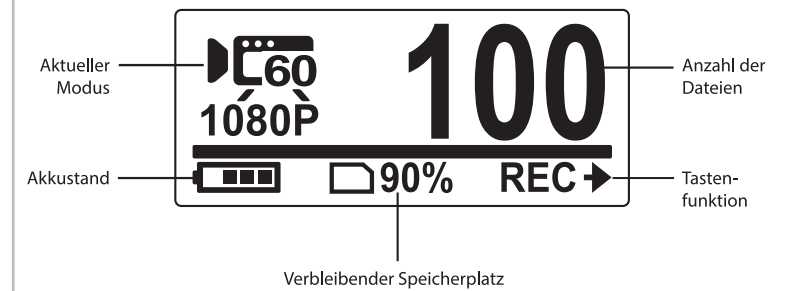

Modus	
Videomodus	Zeitraffermodus
Fotomodus	Selbstauslösermodus
WLAN-Modus	Einstellungsmodus
Sequenzmodus	

Tastenfunktion	
Videoaufnahme	Fotoaufnahme

## Kamera einschalten

Zum Einschalten der Kamera die **Power**-taste drücken.

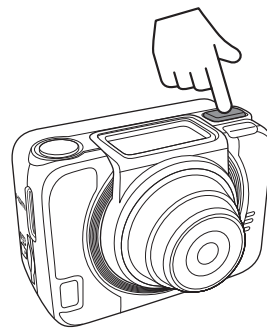

## Umschalten der Modi

Zum Wechseln des **Mode** wiederholt die Mode-Taste drücken.

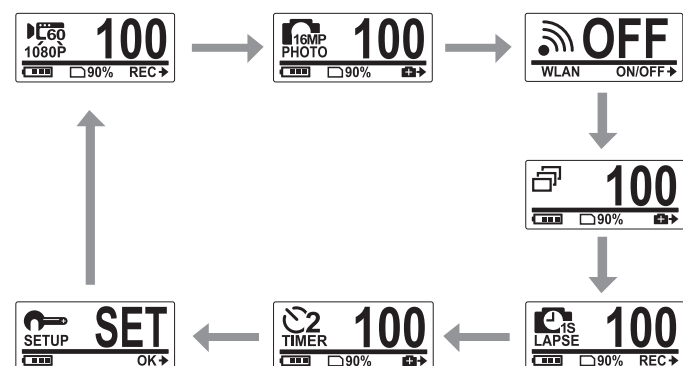

## Datum und Uhrzeit einstellen

- Zum Umschalten in den **SET**-modus wiederholt die **Mode**-Taste drücken.
- Zum Aufrufen des **SET**-modus den **Shutter** betätigen.
- Zum Hervorheben von **MORE** die **Mode**-Taste drücken.
- Durch Betätigung der **Shutter** das **MORE**-Menü aufrufen.
- Zum Hervorheben von **TIME** die **Mode**-Taste drücken.
- Durch Betätigung des **Shutter** das **TIME**-Untermenü aufrufen. Das Jahresfeld ist hervorgehoben.
- Durch wiederholte Betätigung des **Shutter** das Jahr anpassen.
- Anschließend zum Aufrufen des Monatsfeldes die **Mode**-Taste drücken.
- Zum Anpassen des Monats wiederholt den **Shutter** betätigen, dann zum Aufrufen des Tagesfeldes die **Mode**-Taste drücken.
- Zum Anpassen des Tages wiederholt den **Shutter** betätigen, dann zum Aufrufen des Stundenfeldes die **Mode**-Taste drücken.
- Zum Anpassen der Stunden wiederholt den **Shutter** betätigen, dann zum Aufrufen des Minutenfeldes die **Mode**-Taste drücken.

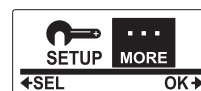

- Zum Anpassen der Minuten wiederholt den **Shutter** betätigen, dann zum Hervorheben von **OK** die **Mode**-Taste drücken.
- Zum Abschließen der Einstellung den **Shutter** betätigen.
- Zum Verlassen des Menüs wiederholt die **Mode**-Taste drücken, bis der **EXIT**-Bildschirm erscheint.
- Zum Verlassen des **SET**-modus den **Shutter** betätigen er.



## Videoaufnahme

- Standardmäßig befindet sich die Kamera beim Einschalten automatisch im **Video**-modus.

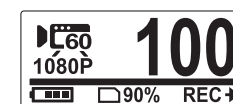

- Zum Starten der Aufnahme den **Shutter** betätigen.
- Zum Stoppen der Aufnahme den **Shutter** betätigen.

**Die Videoaufnahme wird nach Erreichen von max. 29 Minuten beendet. Sie muss danach wieder manuell gestartet werden.**

## Fotografieaufnahme

- Zum Umschalten in den Fotomodus die **Mode**-Taste drücken.

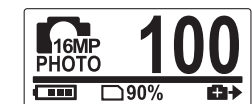

- Zur Aufnahme eines Fotos den **Shutter** betätigen.

## Fotografieaufnahme per Sequenzmodus

Zum Aufnehmen von 7 Fotos bei einmaliger Betätigung des **Shutter** im Sequenzmodus fotografieren.

- Zum Umschalten in den **Burst**-modus wiederholt die **Mode**-Taste drücken.
- Zur Aufnahme von Fotos den **Shutter** betätigen.



## Fotos per Selbstauslösermodus aufnehmen

Fotos per Selbstauslösermodus zum Fotografieren nach einer kurzen Verzögerung aufnehmen.

- Zum Umschalten in den **Self-timer**-modus wiederholt die **Mode**-Taste drücken.
- Shutter** betätigen. Das Foto wird nach 10 oder 2 Sekunden aufgenommen.



## Fotos per Zeitraffermodus aufnehmen

Diese Funktion ermöglicht Ihnen, mit einer einzigen Betätigung des Auslösers kontinuierlich Fotos im voreingestellten Abstand (1/3/5/10/30/60 Sekunden) aufzunehmen. Die Aufnahme stoppt erst, wenn der Auslöser erneut gedrückt wird.

Mit dieser Funktion können Sie Videos bspw. von der Entwicklung eines Bauprojekts, Wetterveränderungen oder dem Aufblühen einer Blume aufnehmen.

Beim Videozeitraffer können diese Aufnahmereihen miteinander kombiniert und automatisch als Video abgespeichert werden. Das aufgezeichnete Video wird im Zeitraffer abgespielt, also deutlich schneller als bei normaler Wiedergabegeschwindigkeit.

Beim Fotozeitraffer werden kontinuierlich 16-MP-Fotos aufgenommen und Sie müssen mit Hilfe einer Drittanbietersoftware einen Videoclip erstellen.

1. Zum Umschalten in den **Time Lapse**-modus wiederholt die **Mode**-Taste drücken.
2. Zum Starten der Fotoaufnahme den **Shutter** betätigen.



3. Zum Stoppen der Fotoaufnahme erneut den **Shutter** drücken.

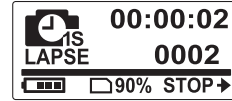

## Videos/Fotos ansehen

Verbinden Sie Ihre Kamera zum Ansehen der aufgenommenen Fotos und Videos mit einem PC oder Fernseher.

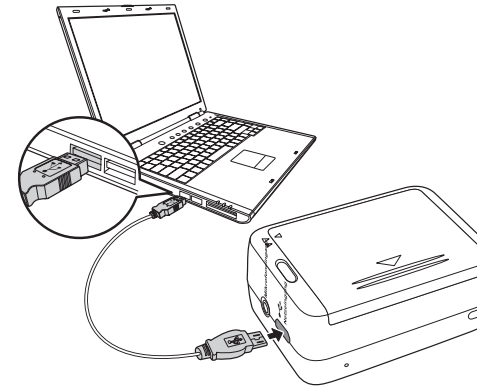

Hinweis: Verwenden Sie bei einem PC ein USB-Kabel.

oder

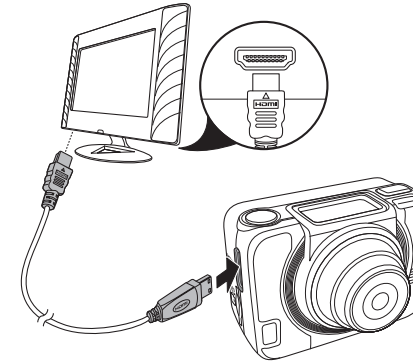

Hinweis: Verwenden Sie bei einem Fernseher ein HDMI-Kabel. Das HDMI-Kabel ist ein optionaler Artikel.

## Videos/Fotos am Smartphone ansehen

Verbinden Sie Ihre Kamera per WLAN mit einem Smartphone, wenn Sie Videos/Fotos von Ihrer Kamera an Ihrem Smartphone anzeigen oder aufnehmen möchten.

**Hinweis:** Bevor Sie diese Funktion verwenden, laden Sie die **ActionCam!**-App aus dem Google Play Store (Android) oder Apple App Store (iOS) auf Ihr Smartphone herunter.

1. Zum Umschalten in den **WiFi**-Modus wiederholt die **Mode**-Taste drücken.



2. Durch Betätigung des **Shutter** WLAN **ON**.



3. Zum Verlassen des **WiFi**-Modus die **Mode**-Taste drücken.
4. Warten Sie etwa 30 Sekunden ab, bis die LED blinkt und damit den Aufbau der WLAN-Verbindung anzeigt.
5. WLAN-Funktion am Smartphone einschalten, anschließend nach dem WLAN-Netzwerk **ActionCam\_xxxxxx** suchen und eine Verbindung herstellen.
6. Bei Aufforderung das Kennwort „1234567890“ eingeben.
7. Mit der **ActionCam!**-App die Videos und Fotos von Ihrer Kamera ansehen.

## So verwenden Sie das Zubehör

### Wasserfestes Gehäuse

1. Gehäuseverschluss loslassen und aufklappen.

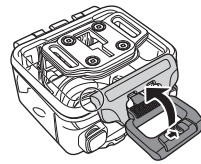

2. Kamera im Gehäuse installieren.

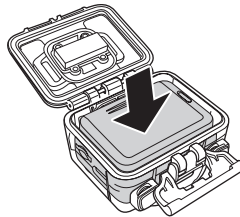

3. Gehäuseverschluss verriegeln.

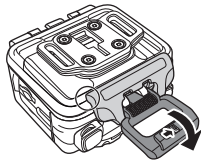

### Adapter mit T-Spitze

Je nach gewünschtem Zubehör müssen Sie die T-Spitze zur Nutzung mit dem Zubehör entfernen oder anbringen.

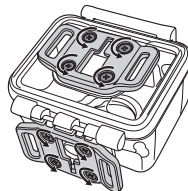

### Rückseitige Gehäuseklappe

1. Rückseitige Klappe vollständig öffnen.
2. Ziehen Sie, um die Klappe vom Gehäuse abzunehmen.
3. T-Spitzenadapter an der gewünschten rückseitigen Klappe installieren.
4. Rückseitige Klappe wieder anbringen.

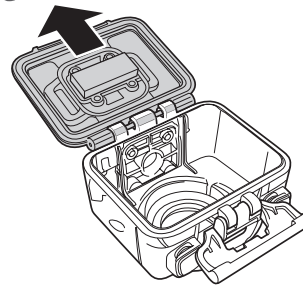

### Klettverschluss

Sie können das Klettband durch die Gurtöffnungen am T-Spitzenadapter stecken.

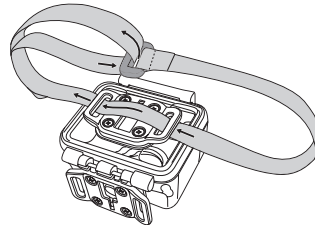

### Anderes Zubehör

Befestigen Sie den T-Spitzenadapter an der T-Spitze des gewünschten Zubehörs.

#### Tipps zum Anbringen von haftfähigen Halterungen

- Nur an absolut sauberen, komplett wachstau- und fettfreien Flächen anbringen.
- Halterung bei Zimmertemperatur anbringen.
- Nur auf glatten Oberflächen montieren. Zur optimalen Haftung drücken Sie die Halterung fest an.
- Wir empfehlen, mindestens 24 Stunden vor dem ersten Einsatz abzuwarten.

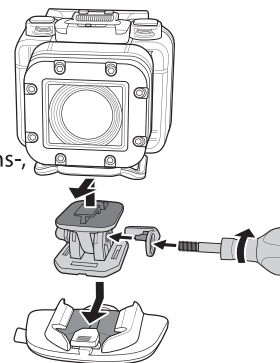

## Kabellose Handgelenkfernbedienung

1. Zum Umschalten in den **SET**-modus wiederholt die **Mode**-Taste drücken.
2. Zum Aufrufen des **SET**-modus den **Shutter** betätigen.
3. Zum Hervorheben von **MORE** die **Mode**-Taste drücken.
4. Durch Betätigung der **Shutter** das **MORE**-Menü aufrufen.

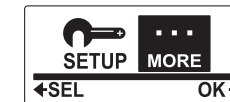
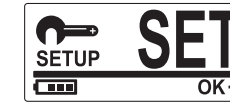

5. Zum Hervorheben von **BINDING** die **Mode**-Taste drücken.
6. Durch Betätigung des **Shutter** das **BINDING**-Untermenü aufrufen. Die HF-Antenne der Kamera ist aktiviert und zur Kopplung bereit.

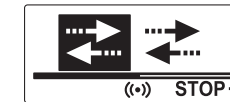

7. Zum Umschalten in den **Preview**-modus die **MODE**-Taste an Ihrer kabellosen Handgelenkfernbedienung drücken. Dann zum Aufrufen des **SET**-modus die **SET**-Taste drücken und halten.

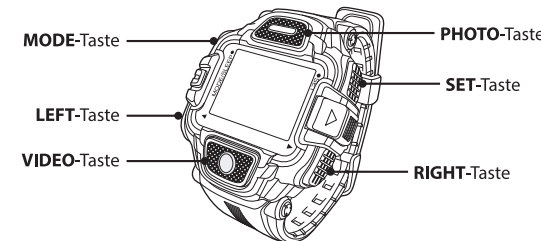

8. Mit der **LEFT**/**RIGHT**-Taste **Pairing** wählen und zum Aufrufen des **Pairing**-menüs die **VIDEO**-Taste drücken.
9. Mit der **LEFT**/**RIGHT**-Taste das Vorschaufenster wählen, das Sie mit Ihrer Kamera koppeln möchten; zum Starten der Kopplung die **VIDEO**-Taste drücken.

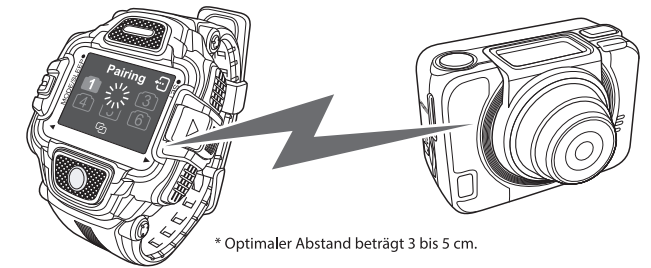

10. Nach Abschluss der Kopplung zum Zurückkehren in den **SET**-modus die **SET**-Taste drücken. Dann zum Umschalten in den **Preview**-modus die **SET**-Taste drücken.
11. Mit der **VIDEO**-Taste an der kabellosen Handgelenkfernbedienung können Sie die Videoaufnahme starten und stoppen. Zur Fotoaufnahme die **PHOTO**-Taste drücken.

#### NUTZUNGSHINWEISE

Bitte verwenden Sie Micro-SD-Karten bis zu 32GB, minimum Class6 (nicht im Lieferumfang enthalten). Aufnahmezeiten variieren je nach Auflösung. Akkulaufzeit - abhängig von Einstellungen und Außentemperatur - unter Optimalbedingungen bis 90 Min. Vor Nutzung im Wasser bitte überprüfen, ob alle wasserdichten Verschlüsse und Abdichtungen an der Kamera und Unterwassergehäuse geschlossen sind. Nach der Benutzung das Gehäuse von Salz- und Chlorwasser säubern und dann trocknen lassen. Die Kamera sollte nicht großen Temperatur- und Luftfeuchtigkeitsunterschieden ausgesetzt werden, um die Bildung von Kondenswasser hinter der Linse zu vermeiden. Das Gehäuse muss nach Gebrauch offen gelagert werden, um die Bildung von Kondenswasser und Rost zu vermeiden.

#### KONFORMITÄTSERKLÄRUNG

Easypix erklärt hiermit, dass das Produkt GoXtreme WiFi Pro mit den grundlegenden Anforderungen der Richtlinie 1999/5/EG übereinstimmt. Die Konformitätserklärung kann hier heruntergeladen werden: [http://www.easypix.info/download/pdf/doc\\_goxtreme\\_wifi\\_pro.pdf](http://www.easypix.info/download/pdf/doc_goxtreme_wifi_pro.pdf)  
Für technische Hilfe besuchen Sie bitte unsere Support-Seite auf [www.easypix.eu](http://www.easypix.eu).