

Guide de mise en route

Vue de haut et de l'avant

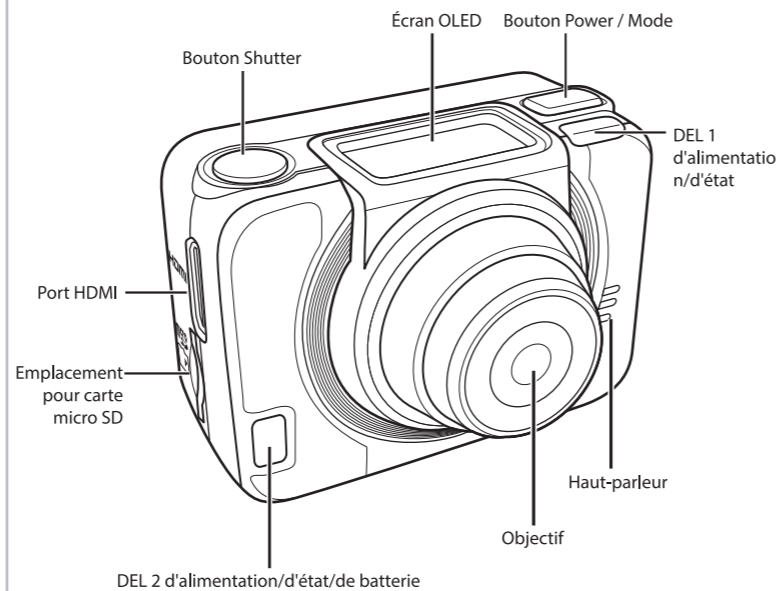

LED	Couleur	Description
DEL d'alimentation/d'état	Vert	Pendant le démarrage
	Vert clignotant	La prise de photos / configuration Wi-Fi initiale est terminée et la connexion est en cours
	Rouge clignotant	Enregistrement vidéo en cours
	Rouge clignotant rapidement	Retardateur
DEL de batterie	Rouge clignotant	Batterie en cours de charge
	Off	Pleine charge

Vue de l'arrière et du bas

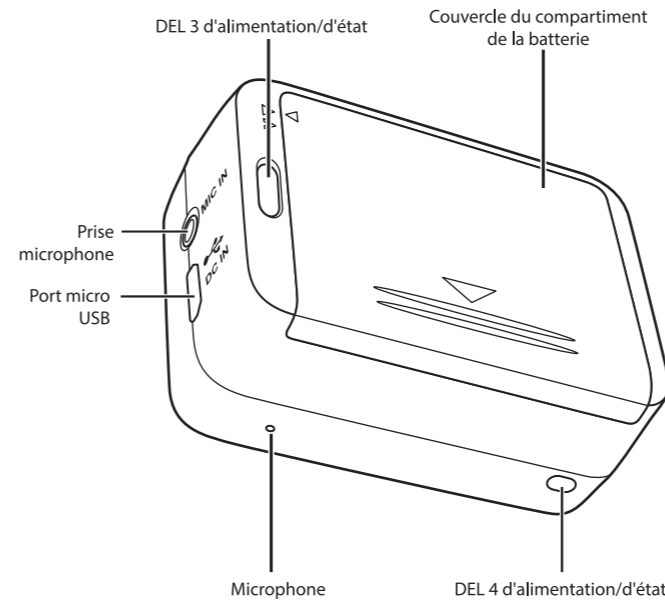

L'écran OLED

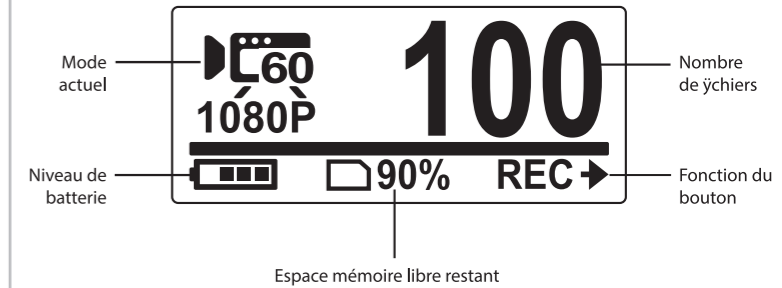

Mode	
Video Mode	Time Lapse mode
Photo Mode	Self-timer Mode
WiFi Mode	Setting Mode
Burst Mode	

Fonction du bouton	
Enregistrer vidéo	Prendre photo

Allumer le caméscope

Appuyez sur le bouton **Power** pour allumer ou éteindre le caméscope.



Changer de mode

Appuyez plusieurs fois sur le bouton **Mode** pour changer de mode.

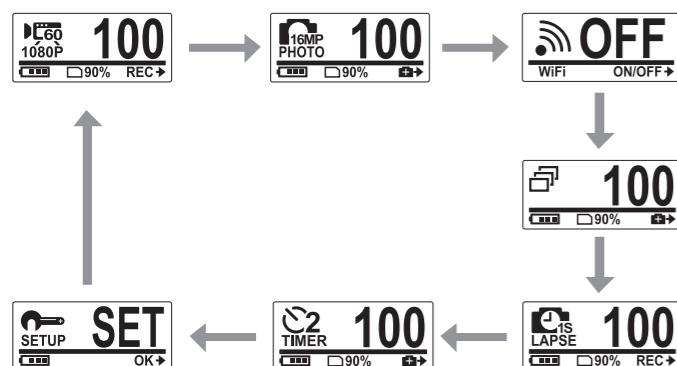

Définir la date et l'heure

- Appuyez plusieurs fois sur le bouton **Mode** pour passer en mode **SET**.
- Appuyez sur le bouton **Shutter** pour entrer en mode **SET**.
- Appuyez sur le bouton **Mode** pour surligner **MORE**.
- Appuyez sur le bouton **Shutter** pour entrer dans le menu **MORE**.
- Appuyez sur le bouton **Mode** pour surligner **TIME**.
- Appuyez sur le bouton **Shutter** pour entrer dans le sous-menu **TIME**. Le champ de l'année est mis en surbrillance.
- Appuyez sur le bouton **Shutter** plusieurs fois pour ajuster l'année.
- Une fois ceci fait, appuyez sur le bouton **Mode** pour aller au champ de mois.
- Appuyez sur le bouton **Shutter** plusieurs fois pour ajuster le mois, puis appuyez sur le bouton **Mode** pour passer au champ de jour.
- Appuyez sur le bouton **Shutter** plusieurs fois pour ajuster le jour, puis appuyez sur le bouton **Mode** pour passer au champ de l'heure.
- Appuyez sur le bouton **Shutter** plusieurs fois pour ajuster l'heure, puis appuyez sur le bouton **Mode** pour passer au champ des minutes.

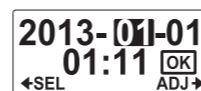
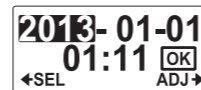
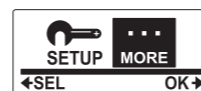

- Appuyez sur le bouton **Shutter** plusieurs fois pour ajuster la valeur des minutes, puis appuyez sur le bouton **Mode** pour mettre **OK** en surbrillance.
- Appuyez sur le bouton **Shutter** pour terminer la configuration.
- Pour sortir du menu, appuyez sur le bouton **Mode** plusieurs fois jusqu'à ce que l'écran **EXIT** apparaisse.
- Appuyez sur le bouton **Shutter** pour quitter le mode **SET**.

Enregistrer des vidéos

- Par défaut, le caméscope est automatiquement en mode Video à l'allumage.

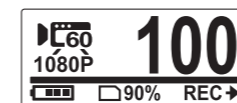

- Appuyez sur le bouton **Shutter** pour commencer l'enregistrement.
- Appuyez sur le bouton **Shutter** pour arrêter l'enregistrement.

Après avoir atteint un maximum de temps d'enregistrement vidéo de 29 minutes, l'appareil arrête automatiquement. L'enregistrement ne peut être redémarré que manuellement.

Prendre des photos

- Appuyez sur le bouton **Mode** pour aller au mode **Photo**.
- Appuyez sur le bouton **Shutter** pour prendre une photo.

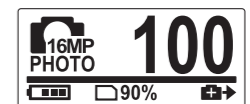

Prendre des photos en mode Burst

Prenez des photos en mode rafale pour prendre 10 photos en une pression du bouton **Shutter**.

- Appuyez plusieurs fois sur le bouton **Mode** pour basculer vers le mode **Burst**.
- Appuyez sur le bouton **Shutter** pour prendre des photos.



Prendre des photos avec le mode Time Lapse

Utilisez le mode retardateur pour prendre une photo après un court délai.

- Appuyez plusieurs fois sur le bouton **Mode** pour basculer vers le mode **Self-timer**.
- Appuyez sur le bouton **Shutter**. La photo est prise après 10 ou 2 secondes.



Prendre des photos avec le mode Time Lapse

Cette fonction vous permet de prendre des photos en continu d'une pression du bouton Shutter à l'intervalle prédéfini (1/3/5/10/30/60 secondes). La prise de photos ne s'arrête que lorsque vous appuyez à nouveau sur le bouton Shutter.

Vous pouvez utiliser cette fonction pour enregistrer des vidéos telles que l'évolution d'un projet de construction, les changements du temps, ou une fleur qui fleurit.

Pour la fonction Intervalle vidéo, ces prises continues sont combinées et enregistrées sous une seule vidéo automatiquement. La vidéo enregistrée est lue en avance rapide (plus rapidement qu'avec la vitesse de lecture normale).

Pour la fonction Intervalle photo, l'appareil prendra des photos de 16 M en continu et vous devrez utiliser un logiciel tiers pour créer un clip vidéo.

1. Appuyez plusieurs fois sur le bouton **Mode** pour basculer vers le mode **Time Lapse**.
2. Appuyez sur le bouton **Shutter** pour commencer à prendre des photos.



3. Appuyez de nouveau sur le bouton **Shutter** pour arrêter la prise de photos.

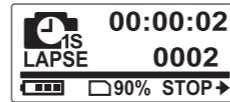

Voir des vidéos/photos

Branchez votre appareil à un PC ou une TV pour voir les photos et vidéos prises.

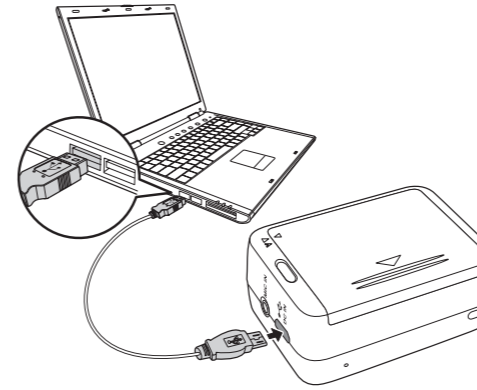

Remarque : Utilisez un câble USB pour PC.

ou

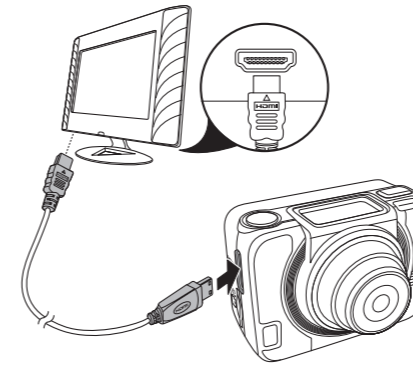

Remarque : Utilisez un câble HDMI pour TV. Le câble HDMI est un accessoire optionnel.

Voir des vidéos/photos sur smartphone

Connectez votre appareil photo à un smartphone avec une connexion Wi-Fi pour afficher ou enregistrer les vidéos/photos de votre appareil photo sur votre smartphone.

Remarque : Avant d'utiliser cette fonctionnalité, téléchargez l'application **ActionCam!** sur l'AppStore (iOS) ou Google Play (Android OS) sur votre smartphone.

1. Appuyez plusieurs fois sur le bouton **Mode** pour basculer vers le mode **WiFi**.



2. Appuyez sur le bouton **Shutter** pour **ON** le WiFi.



3. Appuyez sur le bouton **Mode** pour sortir de l'écran **WiFi**.

4. Attendez 30 secondes que la DEL clignote pour indiquer que la connexion Wi-Fi est établie.
5. Sur votre smartphone, activez la connexion Wi-Fi, puis cherchez et connectez-vous au réseau **ActionCam_XXXXXX**.
6. Saisissez le mot de passe « 1234567890 » lorsque cela vous est demandé.
7. Utilisez l'application **ActionCam!** pour afficher des vidéos et photos de votre appareil photo.

Comment utiliser les accessoires

Étui étanche

1. Déverrouillez l'étui et ouvrez-le.

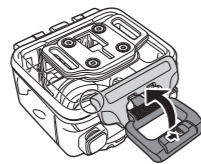

2. Installez le caméscope dans l'étui.

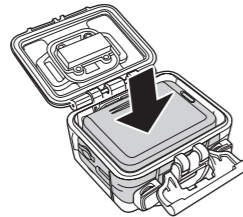

3. Fixez le verrou de l'étui.

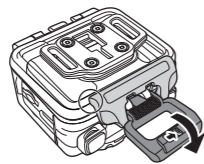

Adaptateur de tige

En fonction des accessoires utilisés, détachez ou fixez l'attache pour l'accessoire de votre choix.

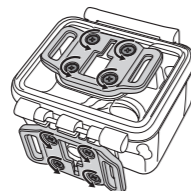

Porte arrière de la protection

1. Ouvrez complètement la porte arrière.
2. Tirez pour enlever la porte arrière de l'étui.
3. Installez l'adaptateur d'attache sur la porte arrière que vous voulez utiliser.
4. Réinstallez la porte arrière.

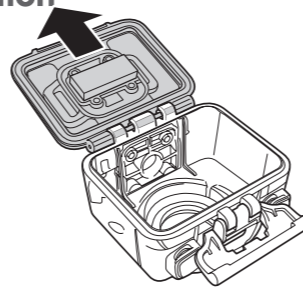

Dragonne en velcro

Vous pouvez insérer la dragonne en velcro à travers les trous de l'adaptateur d'attache.

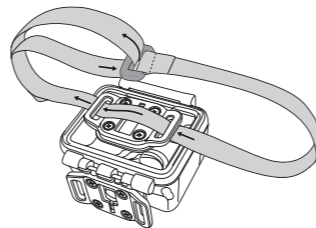

Autres accessoires

Fixez l'adaptateur d'attache à l'attache des accessoires que vous voulez utiliser.

Astuces pour la fixation des supports adhésifs

- Appliquez sur des surfaces propres, sans cire, poussière ou huile essentielle.
- Fixez le support à température ambiante.
- Montez uniquement sur des surfaces régulières. Pour une adhésion optimale, appuyez fermement lorsque vous installez le support.
- Il est fortement conseillé de fixer le support au moins 24 heures avant sa première utilisation.

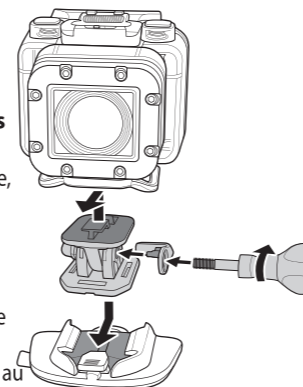

Télécommande RF avec bandoulière

1. Appuyez sur le bouton **Mode** plusieurs fois jusqu'à atteindre le mode **SET**.
2. Appuyez sur le bouton **Shutter** pour entrer en mode **SET**.



3. Appuyez sur le bouton **Mode** pour surligner **MORE**.
4. Appuyez sur le bouton **Shutter** pour entrer dans le menu **MORE**.

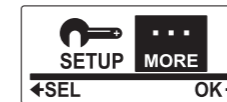

5. Appuyez sur le bouton **Mode** pour surligner **BINDING**.
6. Appuyez sur le bouton **Shutter** pour entrer dans le sous-menu **BINDING**. L'antenne RF du caméscope est activée et prête à être appariée.

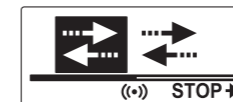

7. Sur votre télécommande-bracelet RF, appuyez sur le bouton **MODE** pour basculer sur le mode **Preview**. Puis appuyez sur le bouton **SET** et maintenez-le enfoncé pour accéder au mode **SET**.

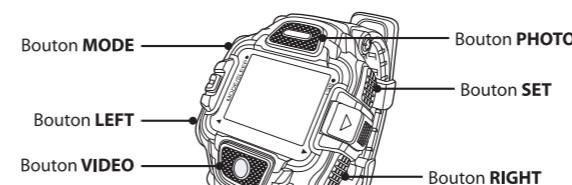

8. Utilisez les boutons **LEFT** ou **RIGHT** pour sélectionner **Pairing** puis appuyez sur le bouton **VIDEO** pour accéder au menu **Pairing**.
9. Utilisez les boutons **LEFT** ou **RIGHT** pour sélectionner la fenêtre d'aperçu à appairer avec votre appareil photo, et appuyez sur le bouton **VIDEO** pour lancer l'appariement.

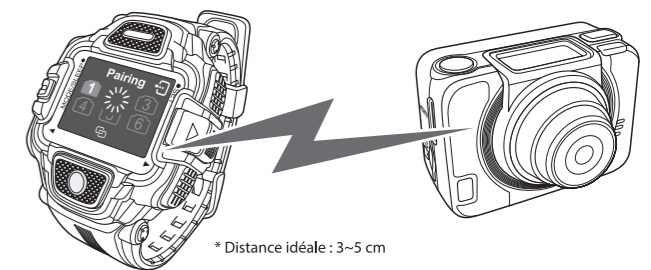

10. Lorsque l'appariement est terminé, appuyez sur le bouton **SET** pour revenir au mode **SET**. Puis appuyez sur le bouton **SET** pour basculer sur le mode **Preview**.
11. Appuyez sur le bouton **VIDEO** de votre télécommande-bracelet RF pour commencer et arrêter d'enregistrer des vidéos. Pour prendre des photos, appuyez sur le bouton **PHOTO**.

S'il vous plaît utiliser des cartes microSD jusqu'à 32 Go, minimum Class6 (non inclus). Les durées d'enregistrement sont en fonction de la résolution.

Avant d'utiliser votre APN dans l'eau, prière de vérifier si toutes les fermetures étanches et les joints de l'APN et de boîtier sous-marin sont fermés correctement. Après utilisation, nettoyez le boîtier sous-marin et laissez le sécher. La caméra ne doit pas être exposée à des températures élevées et les différences d'humidité (autrement une condensation peut se former derrière la lentille de l'appareil photo). Ouvrez le compartiment de la batterie uniquement à l'état sec. Le boîtier sous-marin doit être gardé au sec après chaque utilisation pour éviter la formation de condensation ou de rouille.

DECLARATION DE CONFORMITE
easypix déclare par la présente que le produit GoXtreme WiFi Pro est conforme à toutes les exigences essentielles de la Directive 1999/5/EC. La déclaration de conformité peut être téléchargée ici : http://www.easypix.info/download/pdf/doc_goxtreme_wifi_pro.pdf

Pour obtenir une aide technique, visitez la section assistance de notre site Web sur www.easypix.eu.

easypix
LIFESTYLE ELECTRONICS