

easypix®

GO XTREME

WiFi PRO

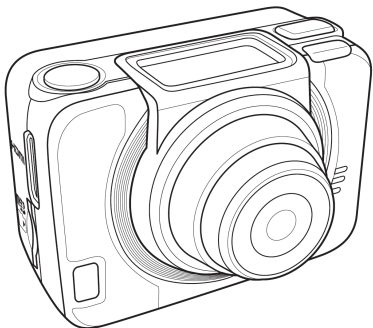

Guia rápido de instruções

Visão superior e frontal

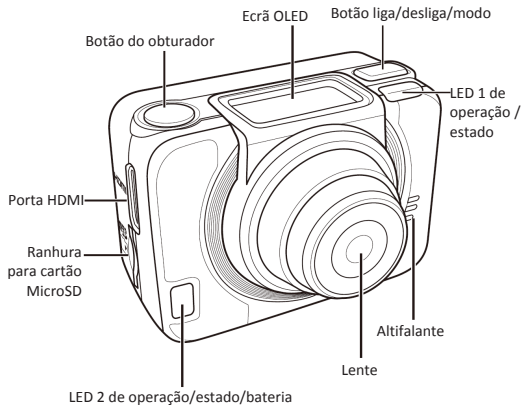

LED	Cor	Descrição
LED de operação / estado	Verde	Durante inicialização
	Verde piscante	Tirando fotos / Configuração inicial do WiFi está completa e a conexão está em progresso
	Vermelho piscante	Gravação de vídeo em progress
	Vermelho piscante intenso	Disparo automático
LED de bateria	Vermelho piscante	A bateria está carregando
	Desligado	Carga completa

Visão posterior e inferior

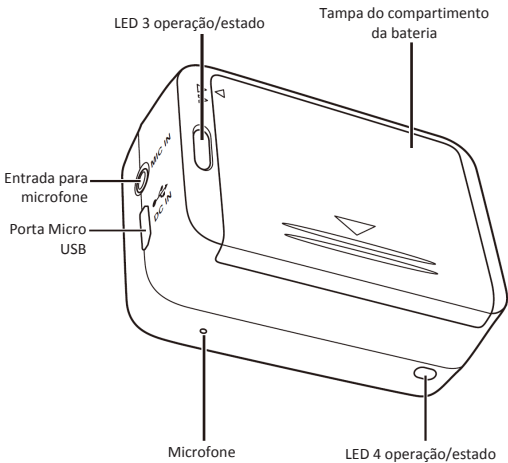

Ecrã OLED



Modos	
 Modo de vídeo	 Modo de lapso de tempo
 Modo de foto	 Modo de disparo automático
 Modo WiFi	 Modo de configuração
 Modo de disparo contínuo	

Botão de função	
 Gravação de vídeo	 Captura de foto

Ligar sua câmara

Pressione o botão **ligar** para accionar a câmara.



Alternando os modos

Pressione o botão de **modo** repetidamente para alternar entre os modos disponíveis.

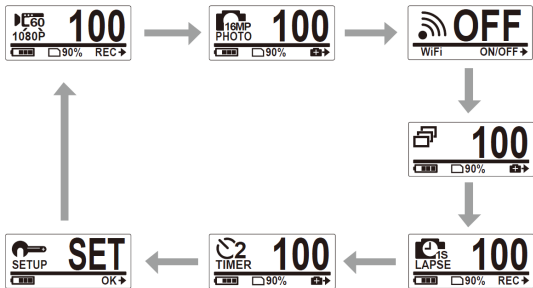

Ajustar data e hora

1. Pressione o botão de **modo** repetidamente para aceder ao modo de **CONFIGURAÇÃO**.
2. Pressione o botão do **obturador** até aceder ao modo de **CONFIGURAÇÃO**.
3. Pressione o botão de **modo** para seleccionar **MAIS**.
4. Pressione o botão do **obturador** até aceder ao menu **MAIS**.
5. Pressione o botão de **modo** para seleccionar **HORA**.
6. Pressione o botão do **obturador** para aceder ao submenu de **HORA**. O campo de ano será realçado.
7. Pressione o botão do **obturador** repetidamente para ajustar o ano.
8. Quando pronto, pressione o botão de **modo** para aceder ao campo de mês.
9. Pressione o botão do **obturador** repetidamente para ajustar o mês, e então pressione o botão de **modo** para aceder ao campo de dia.
10. Pressione o botão do **obturador** repetidamente para ajustar o dia, e então pressione o botão de **modo** para aceder ao campo de hora.
11. Pressione o botão do **obturador** repetidamente para ajustar a hora, e então pressione o botão de **modo** para aceder ao campo de minutos.

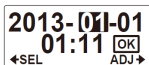
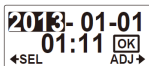

12. Pressione o botão do **obturador** repetidamente para ajustar os minutos, e então pressione o botão de **modo** para seleccionar **OK**.

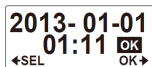

13. Pressione o botão do **obturador** para completar o ajuste.
14. Para sair do menu, pressione o botão de **modo** repetidamente até que **SAIR** seja visualizado.
15. Pressione o botão do **obturador** para sair do modo de **CONFIGURAÇÃO**.

Gravar vídeos

1. Por definição, a câmara acederá ao modo de **vídeo** automaticamente quando for ligada.



2. Pressione o botão do **obturador** para iniciar a gravação.
3. Pressione o botão do **obturador** para encerrar a gravação.

Depois de atingir um tempo máximo de gravação de vídeo de 29 minutos, a câmara irá parar automaticamente.
A gravação só pode ser reiniciado manualmente.

Tirar fotos

1. Pressione o botão de **modo** para alternar para o modo de **foto**.

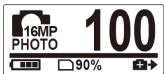

2. Pressione o botão do **obturador** para tirar uma foto.

Tirar fotos contínuas

Tirar fotos através do modo de foto contínuas permitirá que até 7 fotos sejam capturadas quando o botão do **obturador** for accionado.

1. Pressione o botão de **modo** repetidamente para alternar para o modo de **fotos contínuas**.
2. Pressione o botão do **obturador** para tirar fotos.



Tirar fotos com o disparo automático

Utilize a função de disparo automático para tirar fotos após um breve retardo.

1. Pressione o botão de **modo** repetidamente para alterar para o modo de **disparo automático**.
2. Pressione o botão do **obturador**. A foto será capturada após 10 ou 2 segundos.



Tirar fotos em **modo** de lapso de tempo

Este recurso permite a você, continuamente, capturar fotos pressionando uma vez o botão do obturador nos intervalos predefinidos (1/3/5/10/30/60 segundos). A captura somente encerrará quando o botão do obturador for pressionado novamente.

Você poderá utilizar este recurso para gravar vídeos como evolução de projetos de construções, mudanças climáticas, ou florações.

No modo de lapso de tempo, esses disparos contínuos são combinados e salvos automaticamente em um único vídeo. O vídeo gravado é reproduzido com avanço rápido (mais rápido que a reprodução normal).

No modo de lapso de tempo, a câmara continuará a capturar fotos em 16M, e você precisará utilizar um software alheio para criar seus vídeos cliques.

1. Pressione o botão de **modo** repetidamente para alternar para o modo de **lapso de tempo**.
2. Pressione o botão do **obturador** para tirar fotos.



3. Pressione o botão do **obturador** novamente para encerrar a captação.

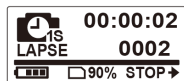

Visualizar vídeos/fotos

Conecte sua câmara ao seu computador ou TV para visualizar as fotos e vídeos captados.

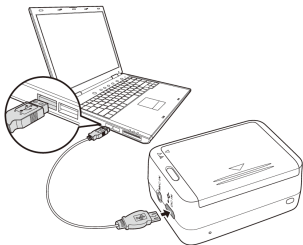

Observação: use o cabo USB para PC.

ou

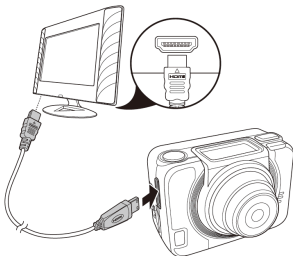

Observação: use o cabo HDMI para TV. O cabo HDMI é um item opcional.

Visualizar vídeos/fotos em smartphones

Conecte sua câmara gravadora ao seu smartphone utilizando uma conexão Wi-Fi para visualizar ou gravar vídeos/fotos de sua câmara para seu smartphone.

Observação: antes de utilizar este recurso, descarregue o aplicativo **ActionCam!** da AppStore(iOS) ou Google Play (Android OS) em seu smartphone.

1. Pressione o botão de **modo** repetidamente para alternar ao modo **WiFi**.



2. Pressione o botão do **obturador** para **ligar** o WiFi.



3. Pressione o botão de **modo** para sair da janela do modo de **WiFi**.

4. Aguarde 30 segundos até que a luz LED pisque para indicar que a conexão Wi-Fi está estabelecida.

5. Em seu smartphone, active a conexão Wi-Fi, e então procure e conecte a rede Wi-Fi da **ActionCam_xxxxxx**.

6. Quando requisitado, digite a senha "1234567890".

7. Utilize o aplicativo ActionCam! Para visualizar seus vídeos e fotos armazenados na câmara.

Como usar os acessórios

Caixa estanque

1. Libere a trava da caixa estanque e abra-a.
2. Instale a câmara dentro da caixa estanque.
3. Feche a caixa estanque apropriadamente.

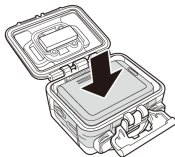
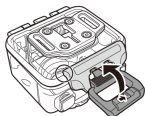

Adaptador T Tip

Dependendo do acessório que você utilizará, remova ou coloque o T Tip para ser utilizado junto ao acessório de sua escolha.



Porta traseira

1. Abra a porta traseira completamente.
2. Puxe para remover a porta traseira da caixa estanque.
3. Instale o adaptador T Tip à porta que você deseja utilizar.
4. Re-instale a porta traseira.

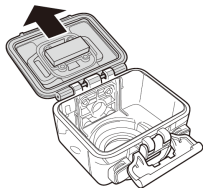

Alça em velcro

Você pode inserir a alça em velcro através dos orifícios do adaptador T Tip.

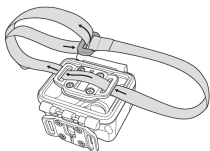

Outros acessórios

Trave o adaptador T Tip junto ao T Tip do acessório que você deseja utilizar.

Dicas para atachar os suportes adesivos:

- Aplique-os em superfícies limpas, sem a presença de cera, pó ou óleo.
- Monte o suporte em temperatura ambiente.
- Monte o suporte somente em superfícies lisas. Para obter máxima adesão, pressione o suporte firmemente quando instalá-lo.
- É altamente recomendado atachar o suporte com um mínimo de 24 horas de antecedência ao uso.

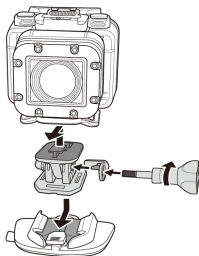

Relógio Controle Remoto

1. Pressione o botão de **Modo** repetidamente para aceder ao modo de **CONFIGURAÇÃO**.
2. Pressione o botão do **obturador** para aceder ao modo de **CONFIGURAÇÃO**.
3. Pressione o botão de **modo** para seleccionar **MAIS**.
4. Pressione o botão do **obturador** para aceder ao menu **MAIS**.
5. Pressione o botão de **modo** para seleccionar **ACCIONAR**.
6. Pressione o botão do **obturador** para aceder ao submenu **ACCIONAR**. A antena RF da câmara está accionada e pronta para emparelhamento.

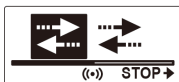

7. Em seu relógio de controle remoto, pressione o botão de **MODO** para aceder ao modo de **PRÉ-VISUALIZAÇÃO**, e então mantenha pressionado o botão de **CONFIGURAÇÃO** para aceder ao modo de **CONFIGURAÇÃO**.

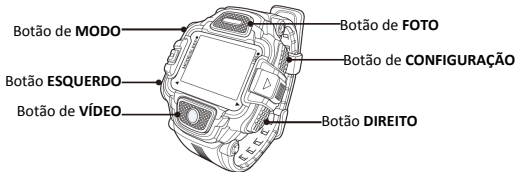

- Utilize os botões **ESQUERDO** ou **DIREITO** para seleccionar **emparelhar**, e pressione o botão de **VÍDEO** para aceder ao menu de **emparelhamento**.
- Utilize os botões **ESQUERDO** ou **DIREITO** para seleccionar a pré-visualização que você deseja emparelhar com sua câmara, e pressione o botão de **VÍDEO** para iniciar o emparelhamento.

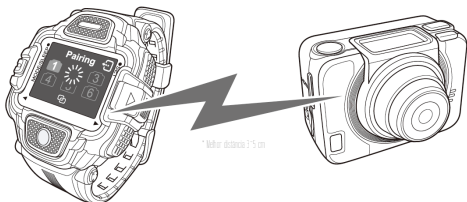

- Quando o emparelhamento estiver completo, pressione o botão de **CONFIGURAÇÃO** para retornar ao modo de **CONFIGURAÇÃO**, e então pressione o botão de **CONFIGURAÇÃO** para alterar para o modo de **pré-visualização**.
- Pressione o botão de **VÍDEO** em seu relógio controle remoto para iniciar e encerrar a gravação. Para tirar fotos, pressione o botão de **FOTO**.

Utilize cartões microSD de até 32GB, mínimo Class6 (não incluído).
Os tempos de gravação dependem de resolução.

Antes de utilizar a sua câmara na água por favor verifique que todas as tampas e fechos estão bem fechados e selados na câmara e na caixa de submersão.

Depois de utilizar, limpe a caixa do sal ou água com cloro e depois deixe secar.

A câmara não deve ser exposta a altas temperaturas e diferenças de humidade para evitar a condensação dentro da embalagem ou atrás da lente.

Depois de utilização submersa, a caixa deve ser mantida aberta para evitar a condensação ou ferrugem.

DECLARAÇÃO DE CONFORMIDADE

A easypix declara que o producto GoXtreme WiFi Pro está em conformidade com todos os requisitos essenciais da Directiva 1999/5/EC. A declaração de conformidade poderá ser descarregada aqui:

http://www.easypix.info/download/pdf/doc_goxtreme_wifi_pro.pdf

Para auxílio técnico, por favor, visite nossa área de suporte em: www.easypix.eu



Only EU

easypix[®]
LIFESTYLE ELECTRONICS