

## Wygląd

---

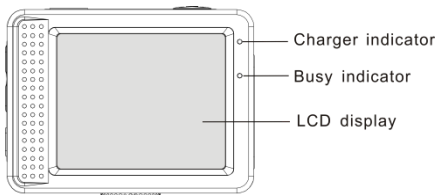

## Przewodnik szybkiego uruchomienia

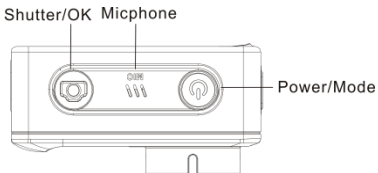
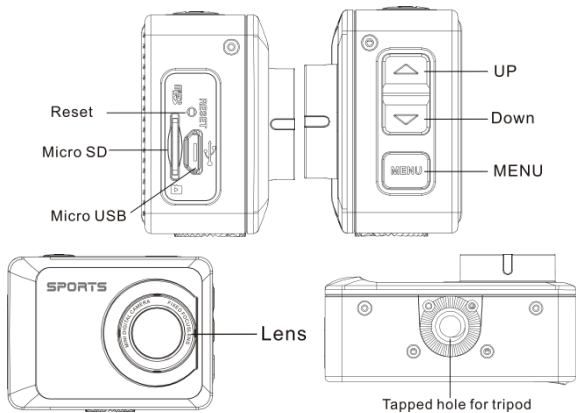

## Przewodnik szybkiego uruchomienia

ENGLISH	POLISH
Shutter/OK Micphone	Migawka/OK Mikrofon
Power/Mode	Zasilanie / Tryb
Charger indicator	Wskaźnik ładowania
Busy indicator	Wskaźnik zajętości
LCD display	Wyświetlacz LCD
Reset	Reset
Micro SD	Mikro SD
Micro USB	Mikro USB
UP	DO GÓRY
Down	W dół
MENU	MENU
Lens	Obiektyw
Tapped hole for tripod	Gwintowany otwór statywu

<b>Klawisz / Wskaźnik</b>	<b>Funkcja</b>
Klawisz włączenia zasilania	Zasilanie wł./wyl.; przełączanie pomiędzy zapisem wideo, wykonywaniem zdjęć i odtwarzaniem
Klawisz migawki	Zapis wideo / wykonywanie zdjęć; odtwarzanie / zatrzymanie odtwarzania pliku wideo (tryb odtwarzania); potwierdzanie menu

## Przewodnik szybkiego uruchomienia

Klawisz MENU	Otwarcie i opuszczanie menu: zatrzymanie odtwarzania pliku wideo (tryb odtwarzania)
Klawisz „do góry”	Cyfrowy zoom powiększający: wybór menu (po otwarciu menu); strona wyżej w pliku; zatrzymanie odtwarzania wideo (tryb odtwarzania); Szybkie cofanie wideo (tryb odtwarzania)
Klawisz „w dół”	Cyfrowy zoom pomniejszający: wybór menu (po otwarciu menu); strona niżej w pliku; Szybkie przesuwanie wideo do przodu (tryb odtwarzania)
Wskaźnik ładowania	Wskaźnik świeci się czerwono w trakcie ładowania, po naładowaniu wyłącza. (wyłączenie zasilania ładowania)
Wskaźnik zajętości	Gdy kamera pracuje (np.: w trakcie zapisu filmu, wykonywania zdjęć, automatycznego wyłączenia ekranu), wskaźnik zajętości będzie się świecić.

## Rozpoczęcie użytkowania

### 1. Naładować wbudowany akumulator litowy

Kamera jest wyposażona we wbudowany akumulator litowy 3,7 V. Proszę zapewnić kamerze zasilanie i ładować niezwłocznie w przypadku rozładowania akumulatora.

## Przewodnik szybkiego uruchomienia

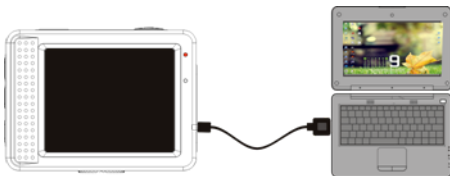

Podłącz kamerę do komputera w celu naładowania, w stanie jej wyłączenia. Wskaźnik ładowania podczas ładowania będzie się świecił i zgaśnie po całkowitym naładowaniu akumulatora. Na ogół pełne ładowanie zajmuje 2 do 4-ech godzin.

## **2. Korzystanie z karty pamięciowej**

- 2.1 Wsunąć odpowiednio kartę TF do gniazda karty, wg instrukcji umieszczonej przy gnieździe karty.
- 2.2 Aby kartę TF wyjąć, nacisnąć delikatnie jej koniec, a wówczas ona wysunie się.

## Przewodnik szybkiego uruchomienia

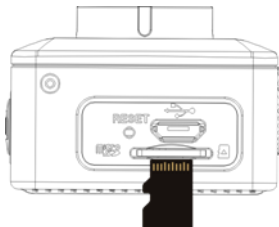

**Uwaga: Kamera nie jest wyposażona we wbudowaną pamięć. Przed korzystaniem proszę kartę wsunąć. Przed użyciem kamery karta musi być w kamerze sformatowana.**

### **3. Rozruch i wyłączenie:**

- 3.1 Rozruch: naciśnięcie klawisz ZASILANIE przez 3 sekundy, kamera wyświetli ekran początkowy i przejdzie do stanu ZASILANIE WŁĄCZONE;
- 3.2 Wyłączenie: aby kamerę wyłączyć nacisnąć klawisz ZASILANIE, gdy kamera jest w trybie bezczynności;
- 3.3 Wyłączenie automatyczne: w stanie bezczynności kamery, kamera, by zaoszczędzić energię, automatycznie się wyłączy po pewnym czasie. Czasem domyślnym wyłączenia kamery są 3 minuty.
- 3.4 Wyłączenie się z powodu niskiego napięcia akumulatora: w przypadku

## Przewodnik szybkiego uruchomienia

rozładowania akumulatora, na ekranie LCD ukazuje się . Proszę niezwłocznie naładować akumulator. Gdy ikona zamieni się na czerwoną i będzie migotać, kamera wyłączy się automatycznie.

### 4. Przełączanie trybów pracy

Kamera ma trzy tryby pracy: wykonywanie zdjęć, zapis wideo i tryb odtwarzania. Przełączanie po uruchomieniu następuje wyłącznikiem zasilania.

Tryb zapisu: zapis wideo;

Tryb fotografii: wykonywanie zdjęć;

Tryb odtwarzania: odtwarzanie bieżącego wideo.

### 5. Wskaźniki

5.1 Wskaźnik zajętości: Gdy kamera pracuje (np. zapisuje, fotografuje, ma automatycznie wyłączony ekran itd.), wskaźnik będzie świecić;

5.2 Wskaźnik ładowania: W stanie wyłączenia świecący wskaźnik wskazuje, że kamera jest ładowana.

### 6. Tryb zdjęcia / zapisu

(Możliwe jest maksymalnie 29 minut nagrania wideo, po czym następuje zatrzymanie. Aby kontynuować, należy ręcznie ponownie włączyć aparat.)

Przechodzi automatycznie do trybu zapisu.

## Przewodnik szybkiego uruchomienia

Proszę nacisnąć migawkę, by zapis rozpoczął, nacisnąć migawkę ponownie, by zapis zatrzymał.

Po 29 minutach nagrania wideo następuje automatyczne zatrzymanie.

Aby wykonać zdjęcie bezpośrednio proszę nacisnąć migawkę.

W trybie powtórnego zapisu / fotografii, nacisnąć I; awisz do góry/w dół dla uzyskania zoomu powiększającego / pomniejszającego.

### 6.1 Wyświetlanie ekranowe w trybie fotografii

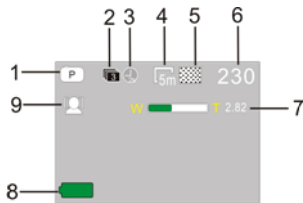

1. Tryb fotografii
2. Trzy fotografie w trybie ciągłego wykonywania zdjęć
3. Timer samowyzwalania
4. Rozdzielczość zdjęć
5. Jakość zdjęć
6. Licznik możliwych zdjęć
7. Ikona cyfrowego zoomu
8. Stan akumulatora
9. Wykrycie twarzy



### 6.2 Wyświetlanie ekranowe w trybie zapisu

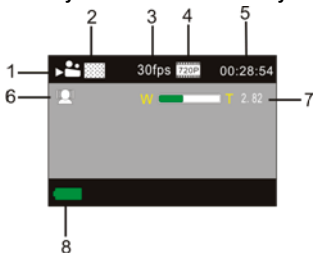

1. Tryb wideo
2. Jakość wideo
3. Częstotliwość ramek wideo
4. Rozdzielczość wideo
5. Możliwy czas zapisu
6. Wykrycie twarzy
7. Ikona cyfrowego zoomu
8. Stan akumulatora

### Uwaga:

1. Przy używaniu rozmiaru HD lub wideo FHD, konieczne jest stosowanie szybkich kart TF klasy 6 lub wyższej.
2. W trakcie zapisu, dla oszczędności energii, nastąpi automatyczne wyłączenie ekranu. Aby wznowić wyświetlanie, użytkownik może krótko nacisnąć klawisz zasilania.

## 7. Tryb menu ustawień

### 7.1 Wyświetlanie menu

W trybie zdjęć, zapisu i odtwarzania, nacisnąć klawisz Menu, by otworzyć menu i

## Przewodnik szybkiego uruchomienia

nacisnąć klawisz do góry / w dół by wybrać menu, nacisnąć klawisz migawki, by przejść do submenu. Przy wyborze menu, wybrane menu będzie wyświetlane z niebieskim podświetleniem.

W trybie wideo możliwe są ustawienie menu: "płynne" wideo, ustawienia opcjonalne sekwencji 1/3/5 minut, automatyczne zatrzymanie wg czasu tego wideo i natychmiastowe automatyczne rozpoczęcie następnego wideo. Gdy na karcie zabraknie pamięci, automatycznie usuwane jest wideo pierwsze i następuje start wideo następnego.



Tryb menu zdjęć

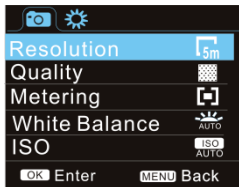

Tryb menu zapisu

## 8. Tryb odtwarzania

Aby przejść do trybu odtwarzania należy nacisnąć przycisk zasilania, by przeglądać zdjęcia / wideo, odtwarzać wideo zapisane przez tę kamerę.

Aby uzyskać dostęp do poprzedniego lub następnego zdjęcia należy nacisnąć klawisz do góry / w dół.

## Przewodnik szybkiego uruchomienia

Odtwarzanie wideo: Nacisnąć przycisk migawki, by rozpocząć / zatrzymać odtwarzanie wideo, nacisnąć klawisz do góry / w dół, by szybko przesuwać się do przodu / do tyłu, nacisnąć przycisk MENU, by zatrzymać odtwarzanie wideo



Odtwarzanie wstecz pliku wideo

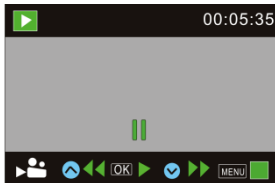

Tryb wstrzymania wideo

### Ostrzeżenie

- Bateria litowa w środku!
- Nie próbować otwierać produktu!
- Nie narażać na działanie wysokich temperatur, wody, wilgoci i bezpośredniego nasłonecznienia!
- Ładować tylko za pomocą oryginalnych adapterów dostarczonych z tym produktem!



**UWAGA!**

## Przewodnik szybkiego uruchomienia

Urządzenia elektryczne i elektroniczne oraz baterie zawierają materiały, komponenty i substancje, które mogą być niebezpieczne dla zdrowia i środowiska, jeśli ze zużyтыми materiałami (wyrzucanymi urządzeniami elektrycznymi i elektronicznymi oraz bateriami) nie postępuje się właściwie.

Urządzenia elektryczne i elektroniczne oraz baterie są zaznaczone przekreślonym symbolem pojemnika na śmieci, patrz poniżej. Ten symbol oznacza, że urządzenia elektryczne i elektroniczne oraz baterie nie powinny być wyrzucane razem z innymi odpadami domowymi, lecz powinny być wyrzucane oddzielnie.

Ważne jest, abyś jako użytkownik końcowy wyrzucał zużyte baterie w odpowiednich i przeznaczonych do tego miejscach. W ten sposób zapewniasz, że baterie podlegają procesowi recyklingu zgodnie z rozporządzeniami władz i nie będą szkodzić środowisku.

We wszystkich miastach powstały punkty zbiórki, gdzie można oddać bezpłatnie urządzenia elektryczne i elektroniczne oraz baterie do stanowisk recyklingu bądź innych miejsc zbiórki, albo urządzenia i baterie mogą być odebrane z domu. Dodatkowe informacje znajdują się w wydziale technicznym urzędu miasta.

## Przewodnik szybkiego uruchomienia

### UWAGA

Proszę używać kart microSD do 32GB, minimalnie Class6 (nie w zestawie).

Czas nagrywania są zależne od rozdzielczości.

Czas życia baterii - w zależności od ustawień i temperatury zewnętrznej - do 90 min. w optymalnych warunkach.

Przed użyciem w wodzie proszę sprawdzić czy wszystkie wodoszczelne zamknięcia i uszczelnienia w obudowie aparatu są zamknięte.

Po użyciu w wodzie proszę oczyścić obudowę z soli lub chloru, a następnie pozostawić ja do wyschnięcia.

Aparat nie powinien być narażony na duże różnice temperatur i wilgotności (w przeciwnym razie w obudowie lub za czujnikiem aparatu może dojść do wilgotności).

Po użyciu obudowa musi pozostać otwarta (w przeciwnym razie w obudowie może dojść do wilgotności lub rdzy).



## Przewodnik szybkiego uruchomienia

### DEKLARACJA ZGODNOŚCI

easypix oświadcza niniejszym, iż produkt GoXtreme Impact jest zgodny ze wszystkimi głównymi wymogami Dyrektywy 1999/5/EC. Deklarację zgodności można pobrać pod adresem: [http://www.easypix.info/download/pdf/doc\\_goxtreme\\_impact.pdf](http://www.easypix.info/download/pdf/doc_goxtreme_impact.pdf).

W celu uzyskania pomocy technicznej odwiedź nasz dział pomocy na [www.easypix.eu](http://www.easypix.eu)



 Only EU

**easypix**<sup>®</sup>  
LIFESTYLE ELECTRONICS