

Wygląd

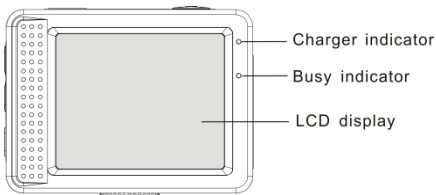

Przewodni szybkiego uruchomienia

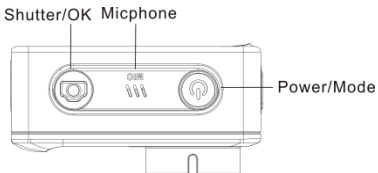
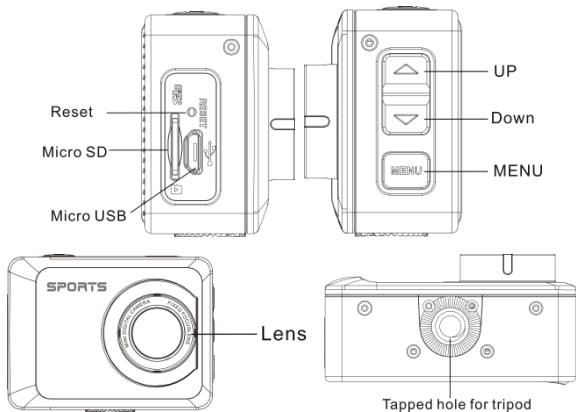

Przewodni szybkiego uruchomienia

ENGLISH

Shutter/OK Micphone

Power/Mode

Charger indicator

Busy indicator

LCD display

Reset

Micro SD

Micro USB

UP

Down

MENU

Lens

Tapped hole for tripod

POLISH

Migawka/OK Mikrofon

Zasilanie / Tryb

Wskaźnik ładowania

Wskaźnik zajętości

Wyświetlacz LCD

Reset

Mikro SD

Mikro USB

DO GÓRY

W dół

MENU

Obiektyw

Gwintowany otwór statywu

Klawisz / Wskaźnik	Funkcja
Klawisz włączenia zasilania	Zasilanie wł./wyl.; przełączanie pomiędzy zapisem wideo, wykonywaniem zdjęć i odtwarzaniem
Klawisz migawki	Zapis wideo / wykonywanie zdjęć; odtwarzanie / zatrzymanie odtwarzania pliku wideo (tryb odtwarzania); potwierdzanie menu

Przewodni szybkiego uruchomienia

Klawisz MENU	Otwarcie i opuszczanie menu: zatrzymanie odtwarzania pliku wideo (tryb odtwarzania)
Klawisz „do góry”	Cyfrowy zoom powiększający: wybór menu (po otwarciu menu); strona wyżej w pliku; zatrzymanie odtwarzania wideo (tryb odtwarzania); Szybkie cofanie wideo (tryb odtwarzania)
Klawisz „w dół”	Cyfrowy zoom pomniejszający: wybór menu (po otwarciu menu); strona niżej w pliku; Szybkie przesuwanie wideo do przodu (tryb odtwarzania)
Wskaźnik ładowania	Wskaźnik świeci się czerwono w trakcie ładowania, po naładowaniu wyłącza. (wyłączenie zasilania ładowania)
Wskaźnik zajętości	Gdy kamera pracuje (np.: w trakcie zapisu filmu, wykonywania zdjęć, automatycznego wyłączenia ekranu), wskaźnik zajętości będzie się świecić.

Rozpoczęcie użytkowania

1. Naładować wbudowany akumulator litowy

Kamera jest wyposażona we wbudowany akumulator litowy 3,7 V. Proszę zapewnić kamerze zasilanie i ładować niezwłocznie w przypadku rozładowania akumulatora.

Przewodni szybkiego uruchomienia

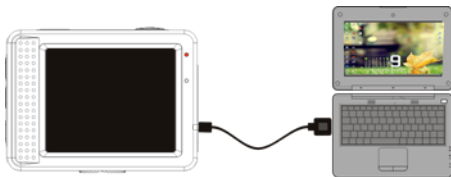

Podłącz kamerę do komputera w celu naładowania, w stanie jej wyłączenia. Wskaźnik ładowania podczas ładowania będzie się świecił i zgaśnie po całkowitym naładowaniu akumulatora. Na ogół pełne ładowanie zajmuje 2 do 4-ech godzin.

2. Korzystanie z karty pamięciowej

- 2.1 Wsunąć odpowiednio kartę TF do gniazda karty, wg instrukcji umieszczonej przy gnieździe karty.
- 2.2 Aby kartę TF wyjąć, nacisnąć delikatnie jej koniec, a wówczas ona wysunie się.

Przewodni szybkiego uruchomienia

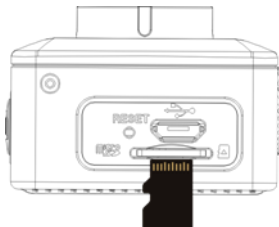

Uwaga: Kamera nie jest wyposażona we wbudowaną pamięć. Przed korzystaniem proszę kartę wsunąć. Przed użyciem kamery karta musi być w kamerze sformatowana.

3. Rozruch i wyłączenie:

- 3.1 Rozruch: naciśnięć klawisz ZASILANIE przez 3 sekundy, kamera wyświetli ekran początkowy i przejdzie do stanu ZASILANIE WŁĄCZONE;
- 3.2 Wyłączenie: aby kamerę wyłączyć naciśnięć klawisz ZASILANIE, gdy kamera jest w trybie bezczynności;
- 3.3 Wyłączenie automatyczne: w stanie bezczynności kamery, kamera, by zaoszczędzić energię, automatycznie się wyłączy po pewnym czasie. Czasem domyślnym wyłączenia kamery są 3 minuty.
- 3.4 Wyłączenie się z powodu niskiego napięcia akumulatora: w przypadku

Przewodni szybkiego uruchomienia

rozładowania akumulatora, na ekranie LCD ukazuje się . Proszę niezwłocznie naładować akumulator. Gdy ikona zamieni się na czerwoną i będzie migotać, kamera wyłączy się automatycznie.

4. Przełączanie trybów pracy

Kamera ma trzy tryby pracy: wykonywanie zdjęć, zapis wideo i tryb odtwarzania. Przełączanie po uruchomieniu następuje wyłącznikiem zasilania.

Tryb zapisu: zapis wideo;

Tryb fotografii: wykonywanie zdjęć;

Tryb odtwarzania: odtwarzanie bieżącego wideo.

5. Wskaźniki

- 5.1 Wskaźnik zajętości: Gdy kamera pracuje (np. zapisuje, fotografuje, ma automatycznie wyłączony ekran itd.), wskaźnik będzie świecić;
- 5.2 Wskaźnik ładowania: W stanie wyłączenia świecący wskaźnik wskazuje, że kamera jest ładowana.

6. Tryb zdjęcia / zapisu

(Możliwe jest maksymalnie 29 minut nagrania wideo, po czym następuje zatrzymanie. Aby kontynuować, należy ręcznie ponownie włączyć aparat.)

Przechodzi automatycznie do trybu zapisu.

Przewodni szybkiego uruchomienia

Proszę nacisnąć migawkę, by zapis rozpocząć, nacisnąć migawkę ponownie, by zapis zatrzymać.

Po 29 minutach nagrania wideo następuje automatyczne zatrzymanie.

Aby wykonać zdjęcie bezpośrednio proszę nacisnąć migawkę.

W trybie powtórnego zapisu / fotografii, nacisnąć I; awisz do góry/w dół dla uzyskania zoomu powiększającego / pomniejszającego.

6.1 Wyświetlanie ekranowe w trybie fotografii

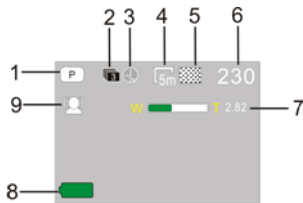

1. Tryb fotografii
2. Trzy fotografie w trybie ciągłego wykonywania zdjęć
3. Timer samowyzwalania
4. Rozdzielczość zdjęć
5. Jakość zdjęć
6. Licznik możliwych zdjęć
7. Ikona cyfrowego zoomu
8. Stan akumulatora
9. Wykrycie twarzy

Przewodni szybkiego uruchomienia

6.2 Wyświetlanie ekranowe w trybie zapisu

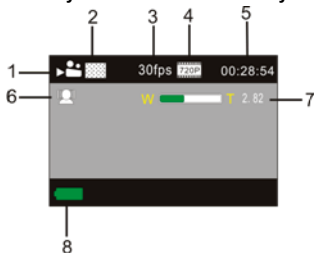

1. Tryb wideo
2. Jakość wideo
3. Częstotliwość ramek wideo
4. Rozdzielczość wideo
5. Możliwy czas zapisu
6. Wykrycie twarzy
7. Ikona cyfrowego zoomu
8. Stan akumulatora

Uwaga:

1. Przy używaniu rozmiaru HD lub wideo FHD, konieczne jest stosowanie szybkich kart TF klasy 6 lub wyższej.
2. W trakcie zapisu, dla oszczędności energii, nastąpi automatyczne wyłączenie ekranu. Aby wznowić wyświetlanie, użytkownik może krótko nacisnąć klawisz zasilania.

7. Tryb menu ustawień

7.1 Wyświetlanie menu

W trybie zdjęć, zapisu i odtwarzania, nacisnąć klawisz Menu, by otworzyć menu i

Przewodni szybkiego uruchomienia

nacisnąć klawisz do góry / w dół by wybrać menu, nacisnąć klawisz migawki, by przejść do submenu. Przy wyborze menu, wybrane menu będzie wyświetlane z niebieskim podświetleniem.



Tryb menu zdjęć



Tryb menu zapisu

8. Tryb odtwarzania

Aby przejść do trybu odtwarzania należy nacisnąć przycisk zasilania, by przeglądać zdjęcia / wideo, odtwarzać wideo zapisane przez tę kamerę.

Aby uzyskać dostęp do poprzedniego lub następnego zdjęcia należy nacisnąć klawisz do góry / w dół.

Odtwarzanie wideo: Nacisnąć przycisk migawki, by rozpocząć / zatrzymać odtwarzanie wideo, nacisnąć klawisz do góry / w dół, by szybko przesuwać się do przodu / do tyłu, nacisnąć przycisk MENU, by zatrzymać odtwarzanie wideo

Przewodni szybkiego uruchomienia

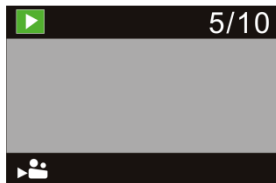

Odtwarzanie wstecz pliku wideo

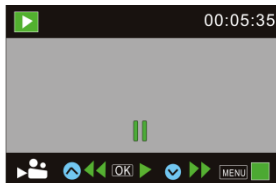

Tryb wstrzymania wideo

Ostrzeżenie

- Bateria litowa w środku!
- Nie próbować otwierać produktu!
- Nie narażać na działanie wysokich temperatur, wody, wilgoci i bezpośredniego nasłonecznienia!
- Ładować tylko za pomocą oryginalnych adapterów dostarczonych z tym produktem!



UWAGA!

Urządzenia elektryczne i elektroniczne oraz baterie zawierają materiały,

Przewodni szybkiego uruchomienia

komponenty i substancje, które mogą być niebezpieczne dla zdrowia i środowiska, jeśli ze zużyтыми materiałami (wyrzucanymi urządzenia elektrycznymi i elektronicznymi oraz bateriami) nie postępuje się właściwie.

Urządzenia elektryczne i elektroniczne oraz baterie są zaznaczone przekreślonym symbolem pojemnika na śmieci, patrz poniżej. Ten symbol oznacza, że urządzenia elektryczne i elektroniczne oraz baterie nie powinny być wyrzucane razem z innymi odpadami domowymi, lecz powinny być wyrzucane oddzielnie.

Ważne jest, abyś jako użytkownik końcowy wyrzucał zużyte baterie w odpowiednich i przeznaczonych do tego miejscach. W ten sposób zapewniasz, że baterie podlegają procesowi recyklingu zgodnie z rozporządzeniami władz i nie będą szkodzić środowisku.

We wszystkich miastach powstały punkty zbiórki, gdzie można oddać bezpłatnie urządzenia elektryczne i elektroniczne oraz baterie do stanowisk recyklingu bądź innych miejsc zbiórki, albo urządzenia i baterie mogą być odebrane z domu. Dodatkowe informacje znajdują się w wydziale technicznym urzędu miasta.

Przewodni szybkiego uruchomienia

UWAGA

Proszę używać kart microSD do 32GB, minimalnie Class6 (nie w zestawie).

Czas nagrywania są zależne od rozdzielczości.

Czas życia baterii - w zależności od ustawień i temperatury zewnętrznej - do 90 min. w optymalnych warunkach.

Przed użyciem w wodzie proszę sprawdzić czy wszystkie wodoszczelne zamknięcia i uszczelnienia w obudowie aparatu są zamknięte.

Po użyciu w wodzie proszę oczyścić obudowę z soli lub chloru, a następnie pozostawić ja do wyschnięcia.

Aparat nie powinien być narażony na duże różnice temperatur i wilgotności (w przeciwnym razie w obudowie lub za czujnikiem aparatu może dojść do wilgotności).

Po użyciu obudowa musi pozostać otwarta (w przeciwnym razie w obudowie może dojść do wilgotności lub rdzy).

DEKLARACJA ZGODNOŚCI

easypix oświadcza niniejszym, iż produkt GoXtreme Explorer jest zgodny ze wszystkimi głównymi wymogami Dyrektywy 1999/5/EC. Deklarację zgodności można pobrać pod adresem: http://www.easypix.info/download/pdf/doc_goxtreme_explorer.pdf.

W celu uzyskania pomocy technicznej odwiedź nasz dział pomocy na www.easypix.eu



 Only EU

easypix[®]
LIFESTYLE ELECTRONICS