

easypix®

GO XTREME® DEEP SEA

Manual de Instrucciones



Tabla de Contenidos

Introducción	2
Características de la Cámara	2
Comenzar a Usar	4
Instalar la tarjeta de memoria	4
Instalar la batería	4
Recarga de la batería	5
Operaciones Básicas	6
Modo Video	6
Modo Fotografía	8
Modo Reproducción	9
Ajustes	10
Requisitos del Sistema Informático	11
Especificaciones de la Cámara	12
Carcasa Sumergible	13



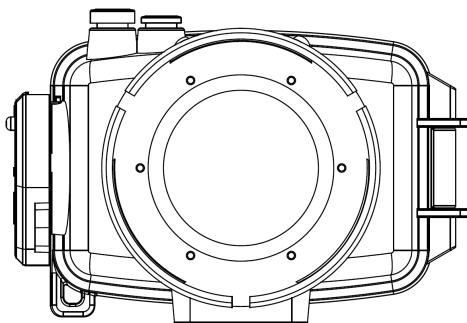

Introducción

Esta máquina está diseñada como una cámara deportiva. Con 1080p de alta definición y una lente gran angular de 140 grados, ayuda a capturar bonitos paisajes y grabar cada momento de nuestras vidas, disfrútela. Por favor, lea atentamente este manual antes de su uso.

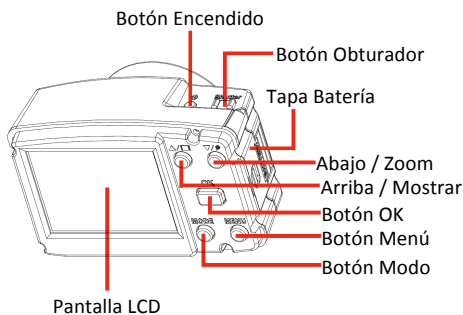
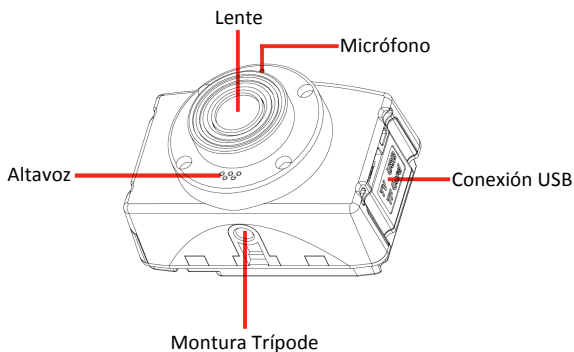
Características de la Cámara



Modo

-  Video
-  Cámara
-  Reproducción



Calidad

- ★★★ Súper Fina
- ★★ Fina
- ★ Normal

Reciclado

-  Off (Apagado) / 1 Min / 2 Mins / 3 Mins / 4 Mins / 5 Mins / 10 Mins / 15 Mins

Audio

-  On (Encendido)
-  Off (Apagado)

ISO

ISO AUTO / ISO 100 / ISO 200 / ISO 400 /
ISO 800 / ISO 1600 / ISO 3200

Sensibilidad G-Sensor





-  Off(Apagado) / H / M / L

Balance de Blancos









-  Automático
-  Soleado
-  Nublado
-  Tungsteno
-  Fluorescente
-  Manual

Temporizador



Off (Apagado)

-  5 Segundos
-  10 Segundos
-  30 Segundos
-  60 Segundos

Lapso de Tiempo

-  1 Segundo
-  2 Segundos
-  5 Segundos
-  10 Segundos
-  30 Segundos
-  60 Segundos
-  120 Segundos
-  180 Segundos



Nitidez

-  Normal
-  Fuerte
-  Suave

Medición

-  Promedio
-  Punto
-  Centro



Contraste

-  Suave
-  Normal
-  Fuerte

Detección Movimiento

-  On (Encendido) / Off (Apagado)

Ráfaga

- Off (Apagado) /  3 fotos /  5 fotos /  10 fotos

Comenzar a Usar

1. Instalar la tarjeta de memoria:

Siga la siguiente ilustración para insertar la tarjeta micro SD en la cámara. Se requiere una tarjeta de 4 GB o superior de clase de alta velocidad. Por favor, formatee la tarjeta desde el ordenador antes de usarla en la cámara por primera vez, para evitar cualquier fallo de lectura.

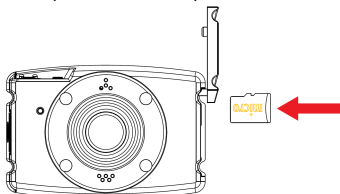

2. Instalar la batería:

Siga la siguiente ilustración para instalar la batería.

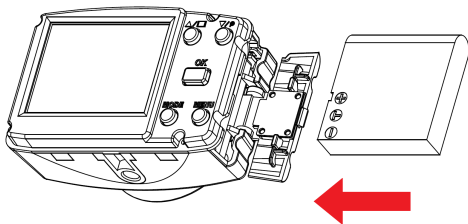

3. Recarga de la batería:

Hay dos formas de recargar la batería

<1> Utilice el cable USB para conectar la cámara a un ordenador. La pantalla de la cámara se encenderá y mostrará la siguiente imagen. Use botones arriba / abajo para seleccionar "Charge(Carga)", y pulse el botón OK para confirmar. Una luz LED en la parte frontal de la cámara se volverá roja durante la carga, y la luz se apagará cuando la batería esté completamente cargada.

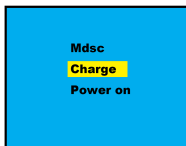

<2> Utilice el cable USB para conectar la cámara a un cargador de pared (accesorio opcional). Cuando se conecte, la cámara entrará en el modo de vídeo doméstico, y empezará a grabar. Para la carga, por favor apague la cámara.

Manejar con Cuidado:

1. No intente desmontar la cámara, ya que podría afectar al funcionamiento de la cámara, y causar una descarga eléctrica peligrosa.
2. Si alguna parte electrónica sobresaliera al exterior, no la toque ni intente solucionarlo. Por favor, envíe la cámara de nuevo al vendedor para su reparación.
3. No deje la cámara en exposición directa a luz solar o en fuentes de calor.
4. No utilice la cámara en altas temperaturas, ni en ambientes fríos durante un largo periodo de tiempo.
5. Si la cámara se calienta durante el uso, por favor apague la unidad inmediatamente.
6. Cuando guarde la cámara, retire la tarjeta de memoria y la batería, y guarde la cámara en un lugar fresco y seco, con la carcasa sumergible abierta.

Operaciones Básicas

Modo Video

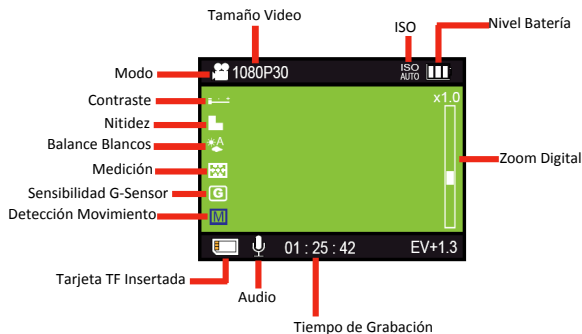



Pulse el Botón Modo para entrar en el modo de vídeo, y el icono de vídeo se mostrará en la pantalla. Presione el Botón Obturador para iniciar la grabación. La luz LED parpadeará durante la grabación.

En el modo de vídeo, pulse el Botón Menú para entrar en la configuración como indica la ilustración a continuación. Use Arriba / Abajo para navegar y pulse el botón OK para confirmar el ajuste. Después de la selección, pulse de nuevo el Botón Menú para volver al modo de vídeo.

Después de alcanzar un tiempo máximo de grabación de vídeo de 29 minutos, la cámara se detiene automáticamente. Grabación se puede reiniciar manualmente.

Audio	On (Encendido) / Off (Apagado)
Tamaño	1080-P30 / 720-P60 / 720-P30 / WVGA-P60 / WVGA-P30 / VGA-P60 / VGA-P30
EV	EV-2.0 / EV-1.7 / -1.3 / -1.0 / -0.7 / -0.3 / +0 / +0.3 / +0.7 / +1.0 / +1.3 / +1.7 / +2.0
Balance Blancos	Automático / Soleado / Nublado / Tungsteno / Fluorescente / Manual
ISO	Auto / 100 / 200 / 400 / 800 / 1600 / 3200
Medición	Promedio / Punto / Centro
Contraste	Estándar / Fuerte / Suave
Nitidez	Estándar / Fuerte / Suave
Efecto	Off (Apagado) / Arte / Sepia / Negativo / Monocromático / Intenso
Reciclado	Off (Apagado) / 1 Min / 2 Mins / 3 Mins / 4 Mins / 5 Mins / 10 Mins / 15 Mins
Sensibilidad G-Sensor	Off (Apagado) / H (Alta) / M (Media) / L (Baja)
Detección Movimiento	Off (Apagado) / On (Encendido)

Características de Video:

- * **Reciclado(Ciclo Grabación):** El icono “” se mostrará en la pantalla cuando se seleccione. Pulse el Botón Obturador, la cámara tomará continuamente un reciclado de video y guardará cada archivo por un segmento de tiempo específico (**1min / 2mins / 3mins / 4mins / 5mins / 10mins / 15mins**). Con la grabación del tiempo largo, los archivos anteriores se sobrescribirán y comenzarán nuevos archivos si la tarjeta de memoria está llena.
Sugerencia: Para utilizar una mayor capacidad de la tarjeta de memoria, descargue los archivos al ordenador para evitar perder archivos durante el reciclado de grabación de vídeo.
- * **G-Sensor:** Ajuste la sensibilidad **H (Alta) / M (Media) / L (Baja)** acorde a los condiciones del ambiente. Si la cámara se mueve durante la grabación, el icono “” aparecerá en pantalla, e iniciará un nuevo archivo protegido a los 3 minutos de grabación. **Este archivo no se puede borrar hasta formatear la tarjeta de memoria.** Además, con el G-sensor activado, la imagen está 180 grados auto invertida a la derecha de la pantalla y los videos grabados cuando se da la vuelta a la cámara. *La imagen no se invertirá durante la grabación.*
- * **Detección Movimiento:** El icono “” se mostrará en la pantalla cuando se seleccione. En modo vídeo, si hay algún objeto que se mueve en frente de la cámara, ésta empieza a grabar un vídeo de forma automática. Con nuevos movimientos, la cámara continuará la grabación hasta que se pulse el Botón Obturador para detener. Esta función se puede utilizar para vigilancia o seguimiento.
- * **Disparo Rápido:** Durante la grabación o en modo vídeo, pulse el botón OK para hacer una foto. La resolución de la foto es **1920x1080**.
- * **Micrófono Apagado:** Durante la grabación, pulse el Botón Menú para apagar o encender el micrófono.

Modo Fotografía

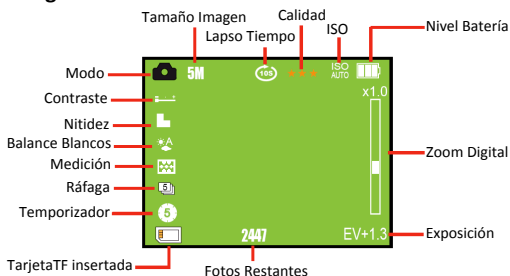

Pulse el Botón Modo dos veces para entrar en el modo de fotografía y el icono de cámara aparecerá en la pantalla. Pulse el Botón Obturador para tomar una foto. El indicador LED parpadeará una vez mientras se toma la foto

En el modo Foto, presione el Botón Menú para entrar en la configuración cómo indica la ilustración a continuación. Use Arriba / Abajo para navegar y pulse el botón OK para confirmar el ajuste. Después de la selección, pulse de nuevo el Botón Menú para volver al modo fotografía.

Tamaño	12M / 8M / 5M / 3M
EV	-2.0 / -1.7 / -1.3 / -1.0 / -0.7 / -0.3 / +0 / +0.3 / +0.7 / +1.0 / +1.3 / +1.7 / +2.0
Calidad	Súper Fina / Fina / Normal
Balance Blancos	Automático / Soleado / Nublado / Tungsteno / Fluorescente / Manual
ISO	Auto / 100 / 200 / 400 / 800 / 1600 / 3200
Medición	Promedio / Punto / Centro
Contraste	Estándar / Fuerte / Suave
Nitidez	Estándar / Fuerte / Suave
Efecto	Off (Apagado) / Arte / Sepia / Negativo / Monocromático / Intenso
Temporizador	Off (Apagado) / 5 Segundos / 10 Segundos / 30 Segundos / 60 Segundos
Ráfaga	Off (Apagado) / 3 fotos / 5 fotos / 10 fotos
Lapso de Tiempo	Off (Apagado) / 1 Segundo / 2 Segundos / 5 Segundos / 10 Segundos / 30 Segundos / 60 Segundos / 120 Segundos / 180 Segundos

Características de Fotografía:

- * **Balance Blancos:** Las opciones son **Automático / Soleado / Nublado / Tungsteno / Fluorescente / Manual**. Al seleccionar el modo de balance de blancos manual, la pantalla mostrará el icono de balance de blancos manual. Apunte sobre la tabla de balance de blancos y pulse el Botón Obturador para seleccionar. Para restablecer el balance de blancos manual de nuevo, apague la cámara y enciéndala para obtener el icono parpadeando.
- * **Ráfaga:** La cámara puede tomar fotos continuas de acuerdo a la selección de **3fotos/5fotos/10fotos**.
- * **Lapso de Tiempo:** La cámara puede tomar fotos en intervalos de **1/2/5/10/30/60/120/180 segundos**. Después de la selección, presione el Botón Obturador para iniciar y la fotografía se realizará automáticamente en el intervalo de tiempo específico. Pulse el Botón Obturador de nuevo para detener.

Modo Reproducción

Después de encender la cámara, pulse el Botón Modo tres veces para entrar en el modo de reproducción. Use Arriba / Abajo para navegar por la foto o el vídeo seleccionado. Si ve un vídeo, pulse el botón OK para reproducir y use los botones Arriba / Abajo para avanzar o retroceder.

En el modo de reproducción, pulse el Botón Menú para entrar en la configuración cómo indica la siguiente ilustración. Use Arriba / Abajo para navegar y pulse el botón OK para confirmar el ajuste. Después de la selección, presione de nuevo el botón Menú de nuevo para volver al modo de reproducción.



Ajustes

En cualquier modo, presione el Botón Menú dos veces para entrar en la configuración cómo indica la siguiente ilustración. Use Arriba / Abajo para navegar y pulse el botón OK para confirmar el ajuste. Después de la selección, presione de nuevo el Botón Menú para volver.

MENÚ	Idioma	ENGLISH / 簡体中文 / 繁體中文 / 日本 / FRANCAIS / DEUTSCH / ITALIANO / SPANISH / □□□ / русский / PORTUGUESE
	Pitido	0 / 1 / 2 / 3 / 4 / 5 / 6 / 7
	Fecha	2011 / 07 / 01 / 00:00
	Formateo	No / Si
	Sys. Reset	No / Si
	Auto Off	Off (Apagado) / 1 Minuto / 3 Minutos / 5 Minutos
	Frecuencia	50Hz / 60Hz
	Salida TV	PAL / NTSC
	Sello	Fecha / Hora / Off (Apagado) / Fecha
	LCD Off	Off (Apagado) / 30 Segundos / 1 Minuto / 3 Minutos
	LED	On (Encendido) / Off (Apagado)
	Formato Fecha	YYMMDD / DDMMYY / MMDDYY
	Versión	V2013060105

Nota:

- * Por favor, ajuste la salida de TV y la frecuencia de acuerdo al estándar del país.
- * Si la cámara muestra cualquier mensaje de error en la pantalla durante la operación, seleccione **Sys.Reset** para volver a la configuración predeterminada.

Requisitos del Sistema Informático

Windows 2000/XP :

- 128 MB RAM, más de 125 MB libres en el disco duro.
- Interfaz USB disponible .
- Unidad de CD-ROM.
- Resolución de pantalla recomendada de 1024 × 768 pixeles o superior.
- Adaptador de pantalla en color de 16-bit o superior.

Windows Vista :

- Procesador 800MHz y 512 MB de sistema de memoria.
- Unidad de disco de 20GB con al menos 15GB de espacio disponible.
- Compatibilidad con gráficos Súper VGA.
- Interfaz USB disponible.
- Unidad de CD-ROM.

Windows 7 :

- Procesador 1 GHz o superior 32-bit(x86) o 64-bit(x64).
- 1GB RAM (32-bit) o 2GB RAM (64-bit).
- Disponible sistema 16GB RAM (32-bit) o 20GB RAM (64-bit) .
- Versión unidad del dispositivo gráfico Direct X9 WDDM1.0 o superior.
- Unidad de CD-ROM.

Macintosh :

- Power Macintosh G3 500 MHz o superior.
- Versión Mac OS X 10.2.6 o posterior.
- Sistema RAM disponible de 128 MB o superior (256 MB recomendado), espacio libre en disco de 150 MB.
- Monitor que muestre millones de colores con resolución de 800 x 600 o superior.

Nota: Este hardware es Plug and Play y es compatible cuando se utiliza en Mac. Sin embargo, el software incluido sólo se puede utilizar en los sistemas operativos Windows.



Especificaciones de la Cámara

Sensor Imagen	5.0MP 1/2.3" Sensor CMOS
Lente	f=3.35mm ; F 2.4 / 140° lente
Zoom Digital	Modo Cámara: 1.0X ~ 4.0X Modo Video: 1.0X ~ 4.0X (excepto 1080P)
Velocidad Disparador	Normal: 1/12 seg. – 1/1000 seg.
Pantalla LCD	2" TFT LCD
Micrófono	Incorporado
Altavoz	Incorporado
G-sensor	Incorporado
Resolución Cámara	12MP/8MP/5MP/3MP
Resolución Video	1920x1080(1080P/30fps), 1280x720(720P/60fps; 30fps), 848x480(WVGA/60fps; 30fps), 640x480(VGA/60fps; 30fps)
Reciclado Grabación	1min. / 2mins. / 3mins. / 4mins. / 5mins. / 10mins. / 15mins.
Detección Movimiento	Incorporado
Ráfaga de Fotos	3, 5, 10 Fotos
Lapso de Tiempo Fotografía	1, 2, 5, 10, 30, 60, 120, 180 segundos
Formato Archivo	Fotografía: JPEG / Video: .MP4 (H.264)
Capacidad Memoria	Tarjeta Micro-SD/SDHC hasta 32GB (clase 4 o superior)
Capacidad Batería	Batería Recargable Li-ion (1200mAh) / 2 horas de grabación
Interfaz	USB 2.0 / TV / HDTV / Tarjeta SD / 3.5mm micrófono externo
Tamaño	Carcasa: 104.2 * 70.7 * 72.2mm Cámara: 74.2 * 48.6 * 46mm
Peso	Cámara: 103g(con batería) / Carcasa: 140g

Carcasa Sumergible

La carcasa sumergible es resistente al agua, sumergible a 80 metros y 1 metro a prueba de choques. Cuando se utiliza en condiciones húmedas o bajo el agua, coloque la cámara en la carcasa y ciérrela adecuadamente para conseguir un buen sellado impermeable. Con accesorios opcionales, la cámara y la carcasa se puede montar en motocicleta / coche / casco / tabla de surf / máscara / pecho para grabar cualquier momento.

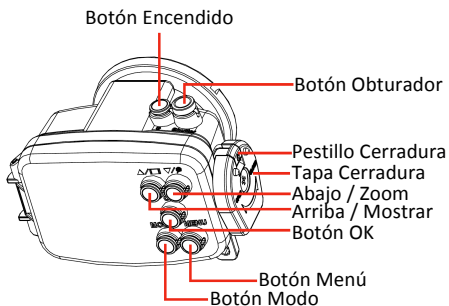
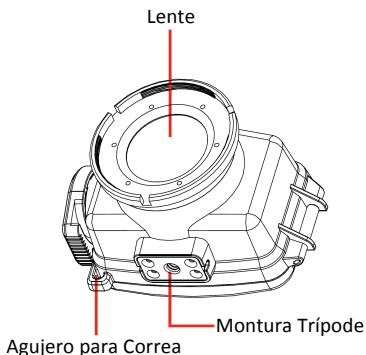

Cómo colocar la cámara y retirar la carcasa sumergible:

Siga la siguiente ilustración para abrir la carcasa.

1. Tire del pestillo de la cerradura.
2. Gire la tapa de la cerradura de acuerdo con la señal (abrir).

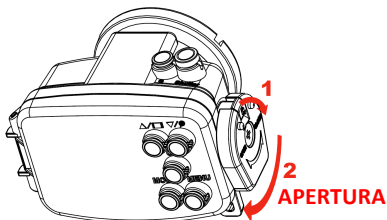

Siga la siguiente ilustración para colocar la cámara en la carcasa.

1. Gire la tapa de la cerradura de acuerdo con la señal (cerrar)
2. Fije el pestillo de la cerradura.

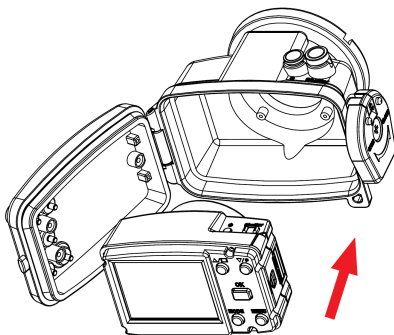

Aviso de Manipulación Antes del Uso:

- * Compruebe cuidadosamente si hay polvo, pelo, u otra sustancia en la junta tórica. Limpie la junta antes de colocar la cámara en la carcasa, para evitar la fuga de agua.
- * Compruebe la carga de la batería e inserte la tarjeta de memoria en la cámara. Asegúrese de que el funcionamiento de la cámara con la carcasa es normal.
- * Pruebe la carcasa sin la cámara en agua limpia no salina y asegúrese de que no hay fugas. Después de la prueba, elimine toda la humedad de la carcasa con un paño seco y limpio antes de colocar la cámara.

Aviso de Manipulación Durante el Uso:

- * Evite cualquier impacto fuerte en la carcasa, o podría causar una fuga.
- * Si la carcasa tiene fugas durante el uso, apague la cámara y salga del agua de inmediato. Después de que la carcasa este limpia y seca, quite la carcasa para sacar la tarjeta de memoria y la batería, y envíe la cámara y la carcasa de vuelta al vendedor para su reparación.
- * No abra la carcasa en el agua, o causará una fuga y dañará la cámara.
- * Si desea cambiar la tarjeta de memoria o la batería, enjuague la carcasa con agua limpia no salina y luego seque toda la humedad con un paño limpio. Después de que haber limpiado y secado la carcasa, retírela para cambiar la tarjeta o la batería.

Mantenimiento:

- * Después de su uso bajo el agua, enjuague la carcasa con agua limpia no salina y, seguidamente elimine toda la humedad con un paño limpio. Después de que la carcasa este limpia y seca, saque la cámara y deje la carcasa (cerrada) en agua limpia no salina cerca de 30 minutos para limpiar de nuevo. Si no hace esto, todavía podría quedar sal en el sello y el pasador de la bisagra. Además, provocaría la corrosión del pasador de la bisagra y el sello. La garantía no cubre este tipo de fallo por fuga y daño de la carcasa / cámara.
- * No aplique grasa ni utilice ningún producto de limpieza en la junta tórica. Para limpiar la junta tórica, enjuáguela con agua limpia no salina, y luego agite la carcasa para secar. No utilice el paño para secarla, pues podría dejar pelusa en la junta tórica.
- * Para el almacenamiento, por favor guarde la carcasa abierta en un lugar fresco y seco.

Por favor, compruebe antes de usar en el agua, si todos los cierres y sellos de la carcasa submarina están cerradas herméticamente.

Después del uso, limpie la carcasa submarina de sal y agua de cloro y luego deje que se seque.

La cámara no debe estar expuesta a grandes diferencias de temperatura y humedad para evitar la formación de condensación en frente de la lente.

Abra el compartimiento de la batería sólo en el estado seco.

La carcasa submarina debe dejar abierta después de su uso para evitar la formación de condensación y el óxido.

DECLARACION DE CONFORMIDAD

easypix declara por la presente que el producto GoXtreme Deep Sea es conforme a todos los requisitos esenciales de la Directiva 1999/5/CE. La declaración de conformidad se puede descargar aquí: http://www.easypix.info/download/pdf/doc_goxtreme_deepsea.pdf

Para obtener ayuda técnica, por favor visite nuestra área de servicio en www.easypix.eu.



Sólo EU

easypix[®]
LIFESTYLE ELECTRONICS