

User's Manual

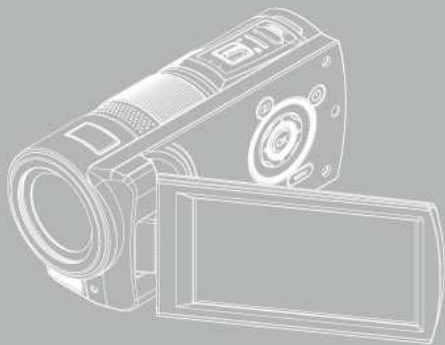

Contenido

<i>Renuncia de responsabilidad</i>	6
Precauciones	7
<i>Precauciones generales</i>	7
<i>Fuente de alimentación</i>	8
1 Información general del producto	9
1.1 Requisitos del sistema	9
1.2 Características	9
1.3 Accesorios	10
1.4 Vista externa	11
1.5 Ajustar la pantalla LCD	12
2 Procedimientos iniciales	13
2.1 Insertar una tarjeta SD	13
2.2 Insertar la batería	14
2.3 Cargar la batería	15
2.4 Gestos para utilizar la pantalla táctil	16
2.4.1 Un solo toque	16
2.4.2 Diapositiva	18
2.4.3 Girar.....	18
2.5 Botones y funciones	19
2.6 Acerca de los indicadores LED	20
2.7 Configuración inicial antes del uso	21
2.7.1 Establecer la fecha y la hora	21
2.7.2 Establecer el idioma	22
3 Información de la pantalla LCD	23

3.1	<i>En modo DV</i>	23
3.2	<i>En el modo Grabación de voz</i>	25
3.3	<i>En el modo DSC</i>	26
4	Utilizar la función Cámara	28
4.1	<i>Grabar un clip de película</i>	28
4.2	<i>Pausar la grabación de un clip de película</i> ...	29
4.3	<i>Hacer una fotografía</i>	30
4.4	<i>Modo Grabación de voz</i>	30
4.5	<i>Reproducir un clip de película o de audio</i>	31
4.6	<i>Hacer y reproducir fotografías</i>	35
4.6.1	Hacer fotografías	35
4.6.2	Reproducir fotografías	35
5	Información de la pantalla LCD	37
5.1	<i>Modo de reproducción DV</i>	37
5.2	<i>Modo de reproducción de grabación de voz</i> .	38
5.3	<i>Modo de reproducción DSC</i>	39
6	Opciones de menú	40
6.1	<i>Menús del modo Clip de película</i>	40
6.1.1	Calidad	40
6.1.2	Resolución.....	41
6.1.3	Función de grabación previa	42
6.1.4	Lapso de tiempo	42
6.1.5	Señales de vídeo simultáneas.....	43
6.1.6	Detector de caras	43
6.1.7	Modo Escena.....	44
6.1.8	Balance de blancos	45

6.1.9	Efecto	46
6.1.10	Medición	47
6.1.11	AE bias	48
6.1.12	Luz de fondo.....	48
6.1.13	Contraste	49
6.1.14	Nitidez.....	50
6.1.15	Detección de movimiento	51
6.2	<i>Opciones de menú de reproducción de clip de película y de voz</i>	53
6.2.1	Protección de archivos	53
6.2.2	Opciones de reproducción.....	54
6.2.3	Eliminar.....	55
6.3	<i>Opciones de menú del modo Cámara</i>	56
6.3.1	Calidad	56
6.3.2	Tamaño de foto.....	57
6.3.3	Modo Captura.....	58
6.3.4	Retraso de vista rápida.....	59
6.3.5	Detector de caras	59
6.3.6	Modo Escena.....	60
6.3.7	Balance de blancos	61
6.3.8	Efecto	62
6.3.9	Medición	63
6.3.10	AE ISO.....	63
6.3.11	AE bias	64
6.3.12	Luz de fondo.....	64
6.3.13	Contraste	65
6.3.14	Nitidez.....	66
6.4	<i>Opciones de menú de reproducción de fotografías</i>	67

6.4.1	Protección de archivos	67
6.4.2	Configuración de presentación	68
6.4.3	Efecto de presentación	68
6.4.4	Eliminar.....	69
6.4.5	DPOF.....	71
6.4.6	Girar.....	72
6.5	<i>Menú de configuración</i>	73
6.5.1	Tipo de TV	73
6.5.2	Número de archivo (valor predeterminado: Serie)	75
6.5.3	Fecha/Hora.....	75
6.5.4	Formato	76
6.5.5	Configuración predeterminada	76
6.5.6	Brillo de pantalla LCD	77
6.5.7	Sello de fecha y hora	77
6.5.8	Configuración de apagado.....	78
6.5.9	Idioma.....	78
6.5.10	Parpadeo	79
6.5.11	Información.....	80
6.5.12	Sonido	80
6.5.13	Corrección de LCD	81
6.5.14	Logotipo de inicio.....	81
6.5.15	Zoom digital	82
7	Conexión con un equipo y un televisor.	83
7.1	<i>Conectar el equipo</i>	83
7.2	<i>Conectar un televisor estándar</i>	83
7.3	<i>Conectar un televisor de alta definición (HD)</i>	84
8	Instalar el software	85

9	Software de edición.....	86
10	Apéndice	87
	<i>Especificaciones.....</i>	<i>87</i>
	<i>Solucionar problemas</i>	<i>89</i>

Gracias por adquirir esta videocámara digital. Lea este manual completamente y consérvelo en un lugar seguro por si tiene que consultarlo en otro momento.

Renuncia de responsabilidad

Nuestra compañía se esfuerza en asegurarse de que el contenido de este manual es correcto y está actualizado. No obstante, no garantizamos la precisión del contenido de este manual. En el caso de que haya alguna discrepancia entre este manual y la videocámara digital, guíese por la cámara. Nos reservamos el derecho a cambiar cualquier contenido o regla técnica sin previo aviso. Además, el fabricante se reserva el derecho a cambiar las especificaciones técnicas y el contenido del paquete sin previo aviso.

Precauciones

Precauciones generales

- No desmonte ni modifique de ninguna forma usted mismo el producto, ya que podría dañarlo o provocar descargas eléctricas.
- Mantenga la videocámara digital alejada del alcance de los niños o los animales para evitar que se traguen la batería o los accesorios pequeños.
- Deje de utilizar la videocámara digital en caso de que cualquier líquido u objeto extraño entre en ella. Si se produce esta circunstancia, apague la videocámara digital y póngase en contacto con su distribuidor para obtener ayuda.
- No utilice la videocámara digital si tiene las manos húmedas, ya que se pueden producir descargas eléctricas.
- Para no dañar el producto, no lo almacene en un entorno con temperatura elevada. La cámara está diseñada para utilizarse en un intervalo de temperatura comprendido entre 0°C y 40°C (32°F y 104°F).
- No almacene el producto en un lugar con polvo, arena o suciedad, o en un área cercada a aire acondicionado o calefacción. Si no sigue esta indicación, las consecuencias para el producto pueden ser graves.
- No abra la tapa de la batería mientras se graban imágenes. Si lo hace, la imagen no podrá almacenarse y también podrá dañar otros datos de imagen almacenados en un archivo.
- Compruebe esta videocámara digital para asegurarse de que funciona normalmente antes de utilizarla en un evento importante, como por ejemplo una boda o un viaje al extranjero.

Fuente de alimentación

- Asegúrese de utilizar la batería proporcionada o el cargador de batería incluido en esta videocámara digital. Si utiliza cualquier otro tipo de batería o cargador de batería, el equipo puede resultar dañado y la garantía quedar anulada.
- Asegúrese de que la batería está insertada en la posición correcta. Un error en la orientación de la batería podría dañar el producto y provocar un incendio.
- Extraiga la batería para evitar la fuga de líquidos de la misma si la videocámara digital no se va a utilizar durante un prolongado período de tiempo.
- Si la batería está rota o dañada, quítela inmediatamente para evitar la fuga del fluido o una expansión anormal de la misma.

1 Información general del producto

Lea este capítulo para entender las características y funciones de esta videocámara digital. En este capítulo también se incluye la descripción de los requisitos del sistema, el contenido del paquete y los componentes de hardware.

1.1 Requisitos del sistema

Esta videocámara digital requiere un equipo con las siguientes especificaciones:

- Sistema operativo Windows® Vista / XP o Mac OS 10.3 ~10.4
- CPU Intel® Pentium 4 a 2,8 GHz l o equivalente
- Al menos 2GB de memoria RAM
- Puerto de conexión USB 1.1 estándar o superior
- Al menos 64 MB de tarjeta de gráficos

Nota:

El puerto USB 1.1 permite transmitir archivos al host, pero si utiliza un puerto de conexión USB 2.0 podría aumentar mucho más la velocidad de transmisión.

1.2 Características

Esta videocámara digital proporciona muchas funciones, entre las que se incluyen las siguientes:

- Cámara de píxeles de alta resolución (16 millones de píxeles como máximo)
- Pantalla táctil
- Lapso de tiempo
- Función de grabación previa
- Señales de vídeo simultáneas
- Captura de una imagen estática en el modo de vídeo

Además, esta videocámara tiene un disco duro de almacenamiento masivo USB y un lector de tarjetas SD.

1.3 Accesorios

Este paquete debe contener los siguientes artículos. Si alguno de ellos falta o está dañado, póngase en contacto inmediatamente con su distribuidor.

① Cámara de vídeo digital



② Funda

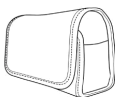

③ Guía rápida



④ CD de software



⑤ Cable HDMI



⑥ Cable de vídeo



⑦ Cable USB



⑧ Batería de litio



⑨ Adaptador



1.4 Vista externa

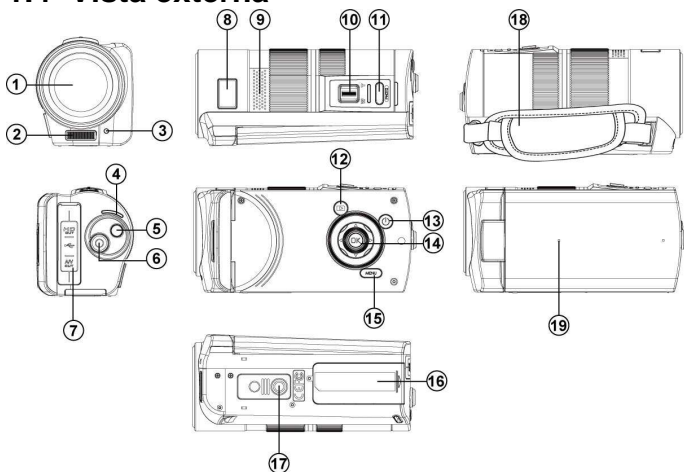

1	Lente	11	Disparador
2	Luz del flash	12	Botón Reproducir
3	Indicador de disparador automático	13	Alimentación
4	Indicador LED	14	Botón ESTABLECER
5	Botón Modo	15	Botón Menú
6	Botón Grabar	16	Compartimento para la batería/ las tarjetas de memoria
7	Salida USB/HD/TV/Audio	17	Toma para trípode
8	Mostrador de Estado	18	Correa de mano
9	Altavoz	19	Micrófono
10	Botón Zoom		

1.5 Ajustar la pantalla LCD

Antes de hacer fotografías o grabar clips de película, gire la pantalla según se indica en las ilustraciones siguientes.

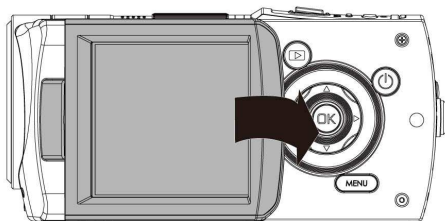
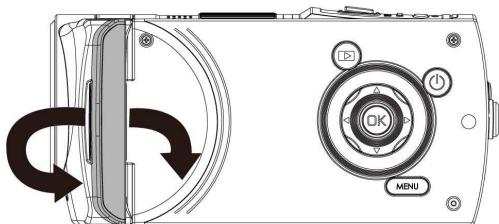
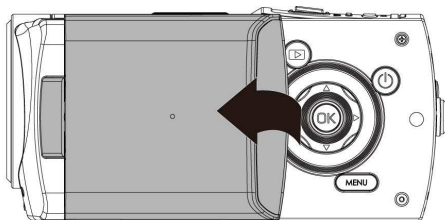

2 Procedimientos iniciales

2.1 Insertar una tarjeta SD

1. Inserte una tarjeta SD y asegúrese de orientar el lado táctil hacia abajo.

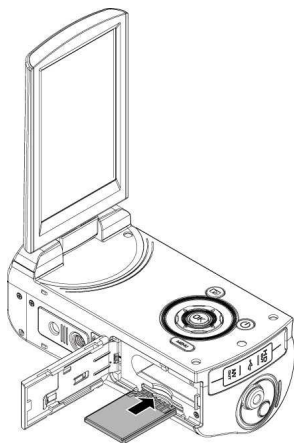

Nota:

Para evitar daños en los archivos no quite o inserte tarjetas SD cuando la videocámara digital esté encendida.

2.2 Insertar la batería

Utilice solamente la batería proporcionada o recomendada por el fabricante o el distribuidor.



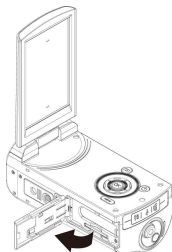
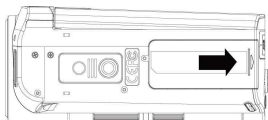

Nota:

Inserte la batería correctamente conforme a esta descripción. Si inserta la batería incorrectamente se pueden producir daños irreparables en esta videocámara digital.

1. Abra la tapa de la batería.



Indicador de estado de la batería:

	Batería llenas
	Batería a mitad
	Batería gastada
	<ul style="list-style-type: none">• Cargando la batería (Una batería nueva debería ser cargada por lo menos 4 horas.)• La alimentación del dispositivo es suministrada por la entrada de DC. (Sin baterías dentro.)

2. Inserte la batería según se indica en la ilustración.

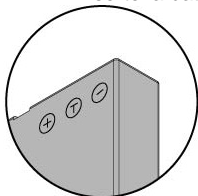

3. Cierre la tapa de la batería.



2.3 Cargar la batería

Puede utilizar el adaptador incluido para cargar la batería de litio.

Inserte la batería de litio en la videocámara digital y conecte el cable del adaptador.

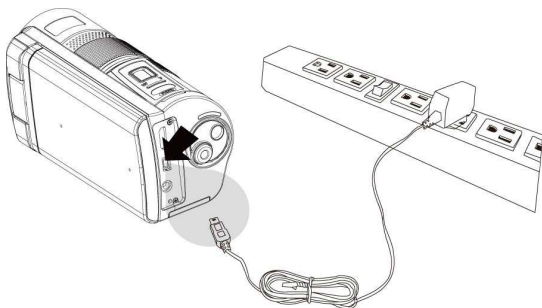

2.4 Gestos para utilizar la pantalla táctil

2.4.1 Un solo toque

1. Toque el icono de acceso directo de la pantalla para cambiar de modo (DV, DSC y Grabación de voz).

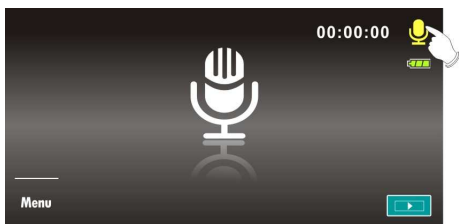
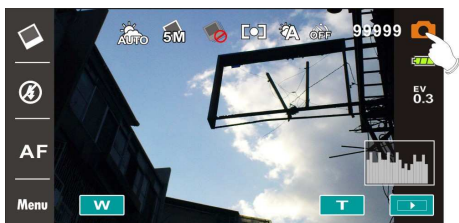

2. También puede tocar el icono de acceso directo para cambiar la configuración tal y como se muestra a continuación (toque la función DV como ejemplo).

- Resolución

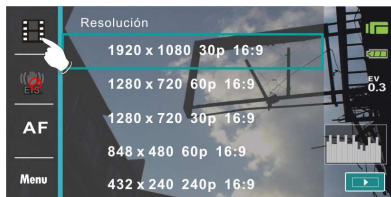

- Estabilizador electrónico de imagen (encender/apagar)



- Enfoque automático



2.4.2 Diapositiva

Deslice hacia la derecha o hacia la izquierda para ver el archivo anterior o siguiente, respectivamente, en el modo [Reproducir].

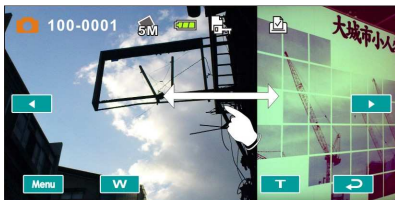



2.4.3 Girar

En el modo [Reproducir], puede girar la imagen en pasos de 90° tal y como se muestra a continuación.



2.5 Botones y funciones

Descripción	Botón	Función
Botón de alimentación		Permite ENCENDER y APAGAR la videocámara digital.
Botón Menú		Permite mostrar el menú OSD principal.
Botón MODO		Existen tres modos de funcionamiento en la videocámara digital: DV, DSC y Grabación de voz. Presione el botón Modo para cambiar de modo.
Botón ESTABLECER		Permite confirmar todas las configuraciones.
Botón de 4 direcciones		Presione este botón hacia la izquierda o hacia la derecha para ajustar la compensación EV. Presiónelo hacia arriba en el modo DSC para encender o apagar la luz del flash: apagada, automático, rellenar.
Botón Grabar		Permite grabar clips de película y voz.

Disparador		Permite realizar fotografías.
Botón Zoom		La videocámara digital cuenta con un zoom óptico 10X: presione el botón hacia la derecha (T) o hacia la izquierda (W) para acercar o alejar, respectivamente, la distancia del sujeto.
Botón Reproducir		Permite entrar en el modo Reproducir.

2.6 Acerca de los indicadores LED

En la tabla siguiente se describe el significado de los indicadores LED de la cámara:

	Color del indicador	Definición
Alimentación	Verde	Permite conectar la alimentación.
	Verde intermitente	Flash cargándose.
Grabación	Verde intermitente	Grabación
Temporizador del disparador automático	Rojo intermitente	Iniciar el temporizador del disparador automático.

2.7 Configuración inicial antes del uso

2.7.1 Establecer la fecha y la hora

1. Encienda la videocámara digital para configurar la fecha y hora por primera vez. Establezca la fecha y hora moviendo el botón hacia arriba o hacia abajo o toque la pantalla para realizar la selección.
2. Presione el botón de [4 direcciones] hacia la izquierda o hacia la derecha para seleccionar cada columna. A continuación, presione hacia arriba o hacia abajo, o toque la pantalla para seleccionar la columna.
3. Presione el botón de [4 direcciones] hacia arriba o hacia abajo para ajustar el valor. Presione el botón [ESTABLECER] para almacenar el valor que cambie o toque la pantalla para ajustar el año, la fecha y la hora antes de presionar el botón Volver (**OK**).

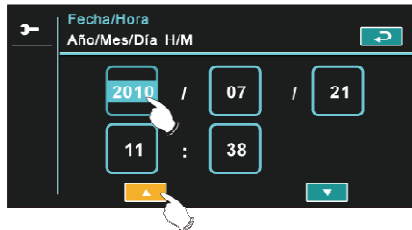

2.7.2 Establecer el idioma

1. Después de establecer la fecha y la hora pasará automáticamente a establecer el idioma.
2. Presione el botón de [4 direcciones] hacia la izquierda o hacia la derecha para seleccionar cada columna. A continuación, presione hacia arriba o hacia abajo, o toque la pantalla para seleccionar la columna.
3. Presione el botón de [4 direcciones] hacia arriba o hacia abajo para ajustar el idioma. Presione el botón [ESTABLECER] para almacenar el valor que cambie o toque la pantalla para ajustar el idioma antes de presionar el botón [Volver] () para salir de la configuración.



3 Información de la pantalla LCD

3.1 En modo DV

Consulte la tabla siguiente.

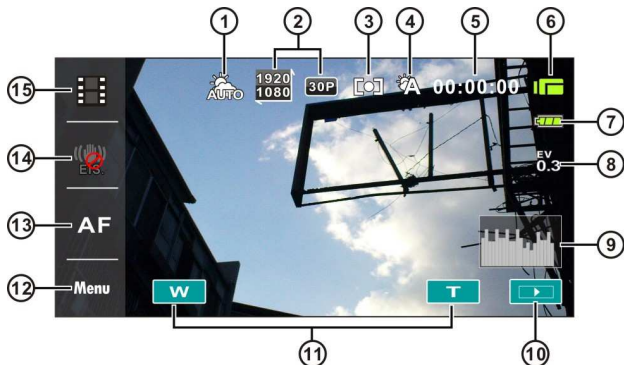



1		Indicador de modo de escena
2		Indicador de resolución
3		Modo de medición
4		Indicador de balance de blanco
5		Indicador de tiempo de grabación restante
6		Indicador de modo DV
7		Indicación de estado de la batería
8		Indicador de compensación de la exposición

9		Indicador de histograma
10		Botón Reproducir
11		Botón Zoom digital
12		Botón Menú
13		Botón Enfoque automático
14		Estabilizador electrónico de imagen (encender/apagar)
15		Botón Resolución

3.2 En el modo Grabación de voz

Consulte la tabla siguiente.









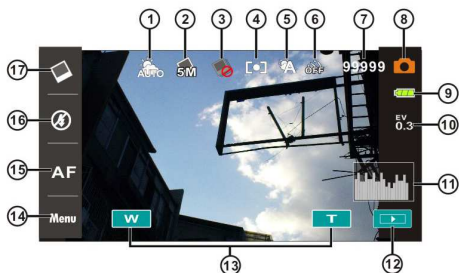

1	00:00:00	Indicador de tiempo restante de grabación
2		Indicador del modo Grabación de voz
3		Indicación de estado de la batería
4		Botón Reproducir
5	Menu	Botón Menú

3.3 En el modo DSC

Consulte la tabla siguiente.



1		Indicador de modo de escena
2		Indicador de resolución
3		Modo Disparo continuo
4		Modo de medición
5		Indicador de balance de blanco
6		Indicador de disparador automático
7		Número de fotografías restantes
8		Indicador de modo DSC
9		Indicador de carga de la batería

10		Indicador de compensación de EV
11		Indicador de histograma
12		Botón Reproducir
13		Botón Zoom digital
14		Botón Menú
15		Botón Enfoque automático
16		Selección del modo de la luz del flash (apagado, automático y rellenar)
17		Botón Resolución

4 Utilizar la función Cámara

4.1 Grabar un clip de película

1. El modo [DV] es la configuración predeterminada después de encender la videocámara digital.
2. Presione el botón [Grabar] para iniciar o detener la grabación.
3. La videocámara digital almacenará el clip de película automáticamente.

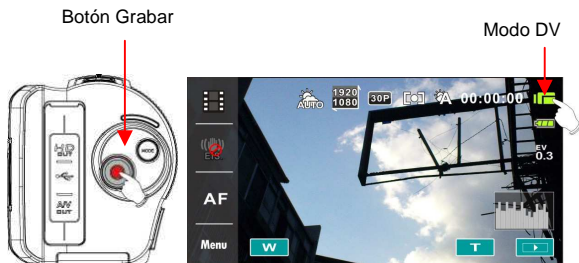

4.2 Pausar la grabación de un clip de película

1. Presione el modo [ESTABLECER] durante la grabación de un clip de película. El vídeo pausará la grabación inmediatamente.
2. Presione el modo [ESTABLECER] de nuevo para iniciar la grabación de un clip de película.
3. La videocámara digital almacenará el vídeo automáticamente.

La grabación está activa.

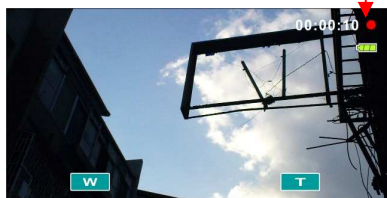

Presione el botón [ESTABLECER] para pausar la grabación.

Pausar la grabación.

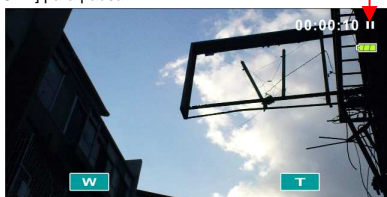

Presione el botón [ESTABLECER] de nuevo.

Iniciar la grabación.



4.3 Hacer una fotografía

1. Encienda la videocámara digital, presione el botón [Modo] o toque el icono de acceso directo de la pantalla para cambiar al modo [DSC].
2. Presione el botón [Disparador] para hacer fotografías.
3. La videocámara digital almacenará la imagen automáticamente.

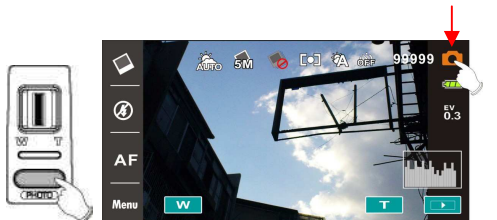

4.4 Modo Grabación de voz

1. Encienda la videocámara digital, presione el botón [Modo] o toque el icono de acceso directo de la pantalla para cambiar al modo [Grabación de voz].
2. Presione el botón [Grabar] para iniciar o detener la grabación de voz.

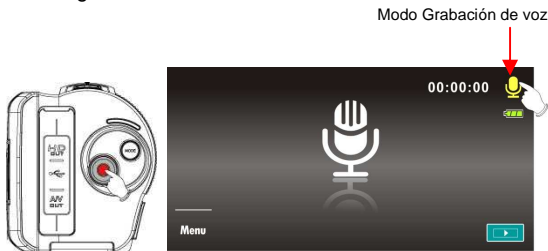

4.5 Reproducir un clip de película o de audio

1. En el modo Grabar película o Grabar voz, presione el botón [Reproducir] para mostrar los archivos almacenados recientemente en la pantalla LCD.

Reproducir

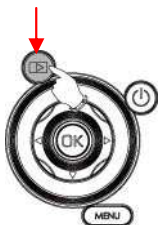

Indicador del modo de reproducción de clip de película



Indicador del modo de reproducción de grabación de voz

2. Presione el botón de [4 direcciones] hacia arriba, hacia abajo, hacia la izquierda o hacia la derecha para ver los archivos almacenados. Presione el botón [ESTABLECER] para reproducir o toque la pantalla para seleccionar la reproducción del archivo.

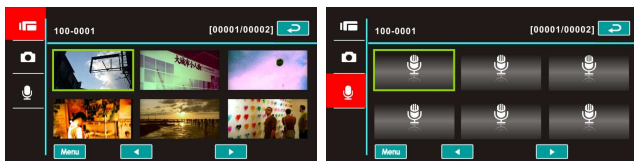

3. Para pausar la reproducción del archivo, presione el botón [Grabar] o toque el icono de la pantalla (▶/⏸).

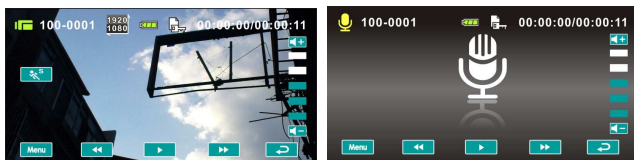

4. Presione nuevamente el botón [Reproducir] para regresar al modo Grabar película o Grabar voz.





Presione nuevamente el botón [Reproducir] para regresar al modo Grabar película o Grabar voz.

5. También puede reproducir el clip de película a diferentes velocidades tocando (ACTIVAR/DESACTIVAR) el icono de la pantalla ().



Los valores de la velocidad de reproducción se muestran a continuación cuando el movimiento lento está “ACTIVAR”:

		
Rebobinar	Reproducir a una velocidad de 2X	Avanzar
Rebobinar	Reproducir a una velocidad de 4X	Avanzar
Rebobinar	Reproducir a una velocidad de 8X	Avanzar
Rebobinar	Reproducir a una velocidad de 16X	Avanzar

- Capture la imagen a partir de la reproducción del clip de película.

Presione el botón [Disparador] mientras se reproduce el clip de película.



La videocámara digital almacenará las imágenes automáticamente.

Resolución de imagen	
	1920 x 1080
	1280 x 720
	848 x 480
	432X240

Nota:

El tamaño de la imagen depende de la resolución de la misma.

4.6 Hacer y reproducir fotografías

4.6.1 Hacer fotografías

1. Encienda la alimentación y ajuste el botón [Modo] en [DSC] o toque el icono de acceso directo de la pantalla para realizar la configuración.
2. Presione el botón [Disparador] para capturar imágenes. Dichas imágenes se almacenarán automáticamente.

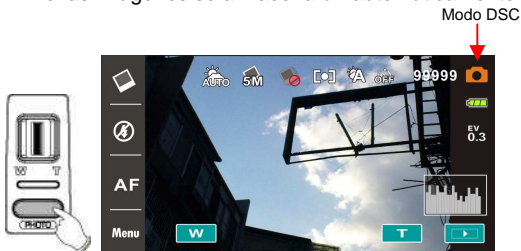

4.6.2 Reproducir fotografías

1. En el modo [DSC] presione el botón [Reproducir] para mostrar las imágenes en la pantalla LCD.

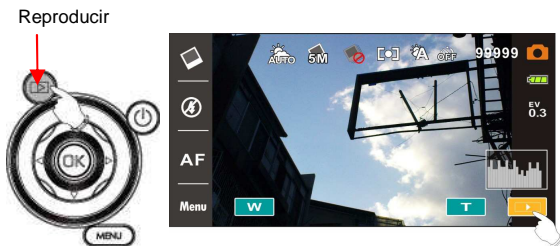

Indicador de reproducción de fotografías

- Presione el botón de [4 direcciones] hacia arriba, hacia abajo, hacia la izquierda o hacia la derecha para ver los archivos almacenados. Presione el botón [ESTABLECER] o toque la pantalla para reproducir la imagen.

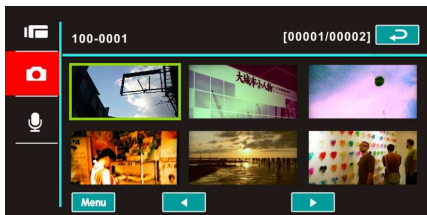

- Toque la pantalla (**T** o **W**) para ampliar o reducir la imagen. A continuación, puede mover la imagen hacia arriba, hacia abajo, hacia la izquierda y hacia la derecha.

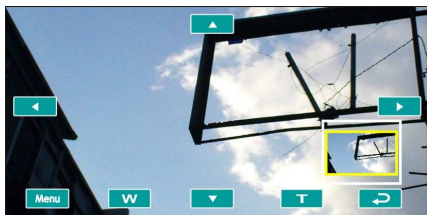

- Presione el botón [Reproducir] de nuevo para volver al modo [DSC].

5 Información de la pantalla LCD

5.1 Modo de reproducción DV

Consulte la tabla siguiente.

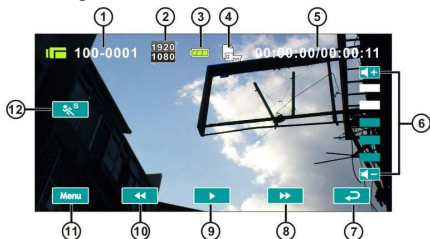







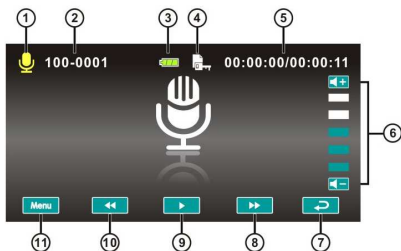

1	000-0000	Carpeta y número de archivo
2	1920 1080	Indicador de resolución
3		Indicación del estado de la batería
4		Indicador de protección de archivos
5	00:00:00	Longitud de cada clip de vídeo
6		Iconos táctiles del volumen de sonido
7		Botón Volver
8		Botón Avance rápido de la reproducción
9		Botón Reproducir/Pausa
10		Botón Retroceso rápido de la reproducción
11		Botón Menú
12		Botón Reproducción lenta

5.2 Modo de reproducción de grabación de voz

Consulte la tabla siguiente.



1		Indicador del modo Grabación de voz
2	000-0000	Carpeta y número de archivo
3		Indicación del estado de la batería
4		Indicador de protección de archivos
5	00:00:00	Longitud de cada clip de vídeo
6		Iconos táctiles del volumen de sonido
7		Botón Volver
8		Botón Avance rápido de la reproducción
9		Botón Reproducir/Pausa
10		Botón Retroceso rápido de la reproducción
11		Botón Menú

5.3 Modo de reproducción DSC

Consulte la tabla siguiente.

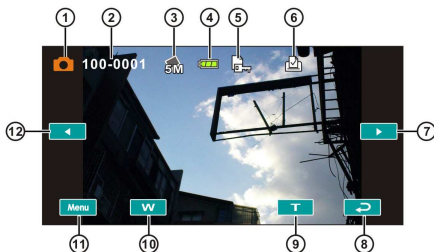

1		Indicador de modo DSC
2	000-0000	Número de fotografías restantes
3		Indicador de resolución
4		Indicación del estado de la batería
5		Indicador de protección de archivos
6		Indicador DPOF (Formato de pedido de impresión digital)
7		Archivo anterior
8		Botón Volver
9		Indicador de zoom en modo acercar
10		Indicador de zoom en modo alejar
11		Botón Menú
12		Archivo siguiente

6 Opciones de menú

Lea este capítulo para entender la configuración y operaciones avanzadas de esta videocámara digital.

6.1 Menús del modo Clip de película

Presione el botón [MENÚ] para mostrar las opciones de menú de clip de película en el modo [DV].

6.1.1 Calidad

1. Encienda la videocámara digital y asegúrese de que se encuentra en el modo [DV].
2. Presione el botón [MENÚ] y el botón de [4 direcciones] para seleccionar el elemento [Calidad]. Presione el botón [ESTABLECER] para mostrar el submenú o toque la pantalla para seleccionar el elemento.
3. Presione el botón de [4 direcciones] para seleccionar las opciones [Superfina], [Fino] o [Normal]. Presione el botón [ESTABLECER] o toque la pantalla para confirmar la configuración.

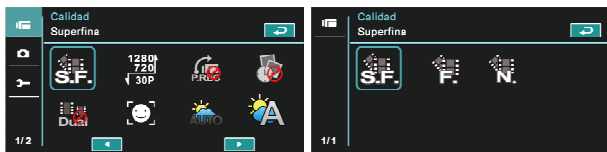

6.1.2 Resolución

1. Encienda la videocámara digital y asegúrese de que se encuentra en el modo [DV].
2. Presione el botón [MENÚ] y el botón de [4 direcciones] para seleccionar el elemento [Resolución]. Presione el botón [ESTABLECER] o toque la pantalla para mostrar el submenú.
3. Utilice el botón de [4 direcciones] para realizar la selección y presione el botón [ESTABLECER] para confirmarla. También puede tocar la pantalla para seleccionar el elemento.

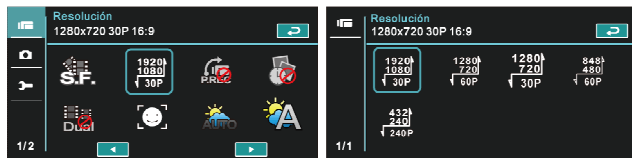

	1920 x 1080 30p
	1280 x 720 60p
	1280 x 720 30p
	848 x 480 60p
	432 x 240 240p

Nota:

La resolución será diferente en función de los distintos valores de la opción Tipo de TV. Consulte el capítulo 6.5.1 "Tipo de TV".

6.1.3 Función de grabación previa

1. Encienda la videocámara digital y asegúrese de que se encuentra en el modo [DV].
2. Presione el botón [MENÚ] y el botón de [4 direcciones] para seleccionar el elemento [Función de grabación previa]. Presione el botón [ESTABLECER] o toque la pantalla para mostrar el submenú.
3. Utilice el botón de [4 direcciones] para elegir [Desactivado] o [Activado] y presione el botón [ESTABLECER] para confirmar la selección. También puede hacer clic en la pantalla para seleccionar la configuración.



6.1.4 Lapso de tiempo

1. Encienda la videocámara digital y asegúrese de que se encuentra en el modo [DV].
2. Presione el botón [MENÚ] y el botón de [4 direcciones] para elegir el elemento [lapso de tiempo]. Presione el botón [ESTABLECER] o toque la pantalla para mostrar el submenú.
3. Utilice el botón de [4 direcciones] para seleccionar [Desactivado], [1 minuto], [5 minutos] o [30 minutos]. Presione el botón [ESTABLECER] o toque la pantalla para confirmar la configuración.



6.1.5 Señales de vídeo simultáneas

1. Encienda la videocámara digital y asegúrese de que se encuentra en el modo [DV].
2. Presione el botón [MENÚ] y el botón de [4 direcciones] para seleccionar el elemento [Señales de vídeo simultáneas]. Presione el botón [ESTABLECER] o toque la pantalla para mostrar el submenú.
3. Presione el botón de [4 direcciones] para seleccionar [Desactivado] o [Activado]. Presione el botón [ESTABLECER] o toque la pantalla para confirmar la configuración.



6.1.6 Detector de caras

1. Encienda la videocámara digital y asegúrese de que se encuentra en el modo [DV].
2. Presione el botón [MENÚ] y el botón de [4 direcciones] para seleccionar el elemento [Detector de caras]. Presione el botón [ESTABLECER] o toque la pantalla para mostrar el submenú.
3. Presione el botón de [4 direcciones] para seleccionar [Desactivado] o [Activado]. Presione el botón [ESTABLECER] o haga clic en la pantalla para confirmar la configuración.

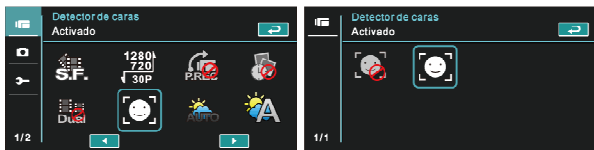

6.1.7 Modo Escena



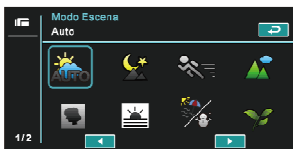
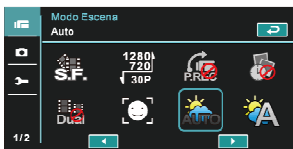



1. Encienda la videocámara digital y asegúrese de que se encuentra en el modo [DV].
2. Presione el botón [MENÚ] y el botón de [4 direcciones] para seleccionar el elemento [Modo Escena]. Presione el botón [ESTABLECER] para mostrar el submenú o toque la pantalla para seleccionar el elemento.
3. Presione el botón de [4 direcciones] para seleccionar entre las opciones disponibles: [Automático], [Noche], [Deportes], [Paisaje], [Retrato], [Puesta de sol], [Arena, nieve], [Flores], [Fuegos artificiales] o [Acuario]. Presione el botón [ESTABLECER] o toque la pantalla para confirmar la configuración.

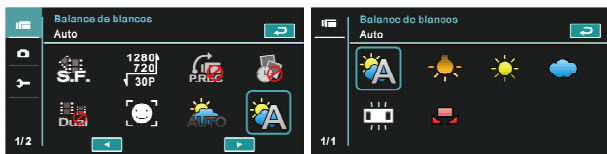

6.1.8 Balance de blancos

1. Encienda la videocámara digital y asegúrese de que se encuentra en el modo [DV].
2. Presione el botón [MENÚ] y el botón de [4 direcciones] para seleccionar el elemento [Balance de blancos]. Presione el botón [ESTABLECER] para mostrar el submenú o toque el panel para seleccionar el elemento.
3. Presione el botón de [4 direcciones] para seleccionar entre las opciones disponibles: [Auto], [Incandescente], [Luz del día], [Nublado], [Fluorescente] o [Predef.]. Presione el botón [ESTABLECER] o toque el panel para confirmar la configuración.









 Auto	Ajuste automático del balance de blancos.
 Incandescente	Esta configuración es adecuada para luz procedente de lámparas incandescentes o para entornos con poca luz.
 Luz del día	Para grabar durante la luz del día.
 Nublado	Para entornos nublados o con sombras.
 Fluorescente	Para entornos con luz producida por lámparas fluorescentes o entornos con mucha luz.
 Predef.	Valor preestablecido en un fondo blanco plano para proporcionar un valor de balance de blancos más realista.

6.1.9 Efecto

1. Encienda la videocámara digital y asegúrese de que se encuentra en el modo [DV].
2. Presione el botón [MENÚ] y el botón de [4 direcciones] para seleccionar el elemento [Efecto]. Presione el botón [ESTABLECER] para mostrar el submenú o toque la pantalla para seleccionar el elemento.
3. Presione el botón de [4 direcciones] para seleccionar entre las opciones disponibles: [Desactivado], [Arte], [Sepia], [Negativo], [B/N (Blanco/Negro)] o [Intenso]. Presione el botón [ESTABLECER] para confirmar la selección o toque la pantalla para seleccionar el elemento.





 Desactivado	Grabaciones con color natural.
 Arte	Grabaciones con color de pintura al óleo.
 Sepia	Grabaciones con color con un tono sepia.
 Negativo	Grabaciones con color negativo.
 B/N (Blanco/Negro)	Grabaciones en blanco y negro.
 Intenso	Grabaciones con color brillante.

6.1.10 Medición

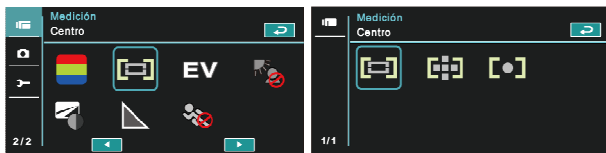
1. Encienda la videocámara digital y asegúrese de que se encuentra en el modo [DV].
2. Presione el botón [MENÚ] y el botón de [4 direcciones] para seleccionar el elemento [Medición]. Presione el botón [ESTABLECER] o toque la pantalla para mostrar el submenú.
3. Presione el botón de [4 direcciones] para seleccionar entre las opciones disponibles: [Centro], [Promedio] o [Punto]. Presione el botón [ESTABLECER] o toque la pantalla para confirmar la configuración.



 Centro	Permite preservar los detalles de fondo y, a la vez, permite condiciones de luminosidad en el centro de la exposición definida por el marco.
 Promedio	Con esta opción la exposición se distribuye uniformemente alrededor del marco seleccionado.
 Punto	Esta opción garantiza la exposición correcta para el objeto aunque el fondo sea muy claro o muy oscuro.

6.1.11 AE bias

Utilice esta función para ajustar el valor de la compensación EV, que oscila entre -2,0 EV y +2,0 EV (en incrementos de 0,3 EV). Cuanto más alto sea el valor de EV, más brillante será la imagen.

1. Encienda la videocámara digital y asegúrese de que se encuentra en el modo [DV].
2. Presione el botón [MENÚ] y el botón de [4 direcciones] para seleccionar el elemento [AE bias]. Presione el botón [ESTABLECER] o toque la pantalla para mostrar el submenú.
3. Presione el botón de [4 direcciones] para aumentar o reducir el valor. Presione el botón [ESTABLECER] o toque la pantalla para confirmar la configuración.

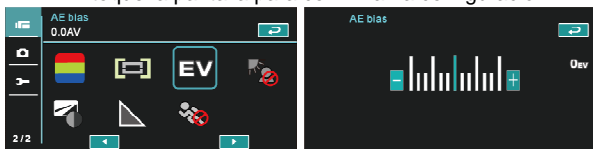

6.1.12 Luz de fondo

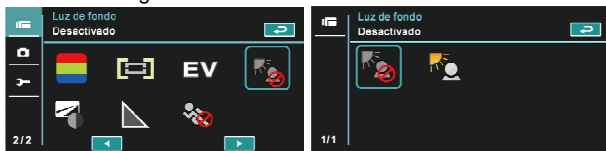

1. Encienda la videocámara digital y asegúrese de que se encuentra en el modo [DV].
2. Presione el botón [MENÚ] y el botón de [4 direcciones] para seleccionar el elemento [Luz de fondo]. Presione el botón [ESTABLECER] o toque la pantalla para mostrar el submenú.
3. Presione el botón de [4 direcciones] para seleccionar [Desactivado] o [Activado]. Presione el botón [ESTABLECER] o toque la pantalla para confirmar la configuración.

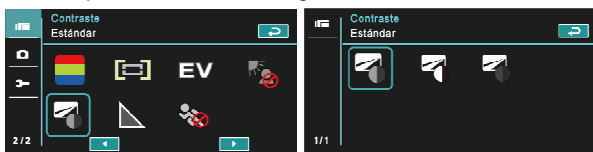

6.1.13 Contraste

1. Encienda la videocámara digital y asegúrese de que se encuentra en el modo [DV].
2. Presione el botón [MENÚ] y el botón de [4 direcciones] para seleccionar el elemento [Contraste]. Presione el botón [ESTABLECER] o toque la pantalla para mostrar el submenú.
3. Presione el botón de [4 direcciones] para seleccionar entre las opciones disponibles: [Estándar], [Duro] o [Suave]. Presione el botón [MENÚ] o toque la pantalla para confirmar la configuración.





 Estándar	Para escenas convencionales.
 Duro	Para escenas más brillantes.
 Suave	Para escenas más oscuras.

6.1.14 Nitidez

1. Encienda la videocámara digital y asegúrese de que se encuentra en el modo [DV].
2. Presione el botón [MENÚ] y el botón de [4 direcciones] para seleccionar el elemento [Nitidez]. Presione el botón [ESTABLECER] o toque la pantalla para mostrar el submenú.
3. Presione el botón de [4 direcciones] para seleccionar entre las opciones disponibles: [Estándar], [Duro] o [Suave]. Presione el botón [ESTABLECER] o toque la pantalla para confirmar la configuración.



 Estándar	Para escenas convencionales.
 Duro	Para escenas más nítidas.
 Suave	Para escenas más suaves.

6.1.15 Detección de movimiento

1. Encienda la videocámara digital y asegúrese de que se encuentra en el modo [DV].
2. Presione el botón [MENÚ] y el botón de [4 direcciones] para seleccionar el elemento [Detección de movimiento]. Presione el botón [ESTABLECER] o toque la pantalla para mostrar el submenú.
3. Presione el botón de [4 direcciones] para seleccionar [Activado] o [Desactivado]. Presione el botón [ESTABLECER] o toque la pantalla para confirmar la configuración.

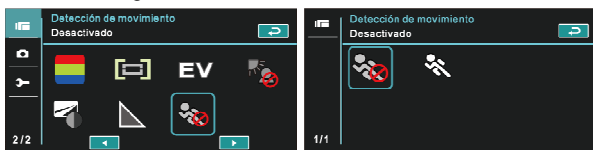

La siguiente imagen se mostrará cuando la función de detección de movimiento está activa.



Si la barra de color verde aumenta hasta su valor máximo, la videocámara digital grabará clips de película automáticamente sin presionar el botón Grabar.

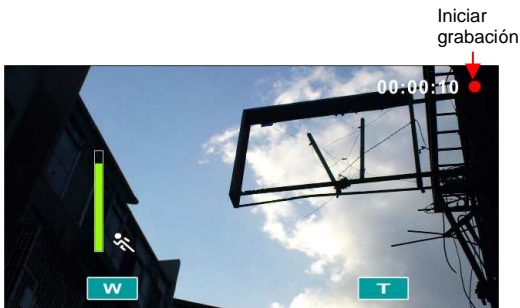

Si la barra de color verde desaparece, la videocámara digital terminará de grabar clips de película automáticamente sin presionar el botón Grabar.

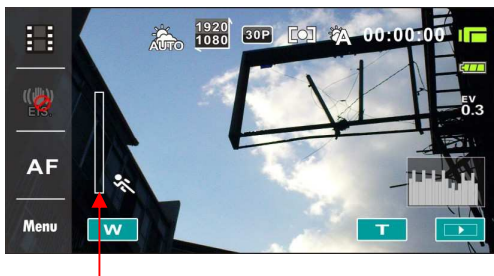

6.2 Opciones de menú de reproducción de clip de película y de voz

En el modo Reproducción de clips de película y Reproducción de voz, presione el botón [MENÚ] para mostrar el menú de las opciones de clip de película.



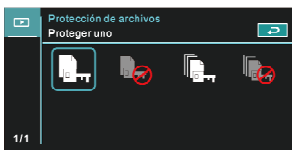

6.2.1 Protección de archivos

1. Encienda la videocámara digital y asegúrese de que se encuentra en el modo Reproducción de clips de película o Reproducción de voz.
2. Presione el botón [MENÚ]. A continuación, presione el botón de [4 direcciones] o toque la pantalla para seleccionar el elemento [Protección de archivos]. Presione el botón [ESTABLECER] o toque la pantalla para mostrar el submenú.

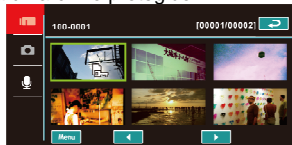

3. El icono  representa un archivo protegido.



	Proteger uno	Permite proteger un archivo.
	Desproteger uno	Permite desproteger un archivo.
	Proteger todo	Permite proteger todos los archivos.
	Desproteger todo	Permite desproteger todos los archivos.

Nota : para desbloquear el archivo protegido, repita los pasos descritos anteriormente. Después de desbloquear el archivo protegido, aparecerá el icono de llave .

6.2.2 Opciones de reproducción

1. Encienda la videocámara digital y asegúrese de que se encuentra en el modo Reproducción de clips de película o Reproducción de voz.
2. Presione el botón [MENÚ]. A continuación, presione el botón de [4 direcciones] o toque la pantalla para seleccionar el elemento [Opciones de reproducción]. Presione el botón [ESTABLECER] o toque la pantalla para mostrar el submenú.
3. Utilice el botón de [4 direcciones] para seleccionar entre las opciones disponibles: [Reproducir uno], [Reproducir todo], [Repetir uno] o [Repetir todo]. A continuación, presione el botón [ESTABLECER] o toque la pantalla para confirmar la selección. El clip de película se reproducirá automáticamente.

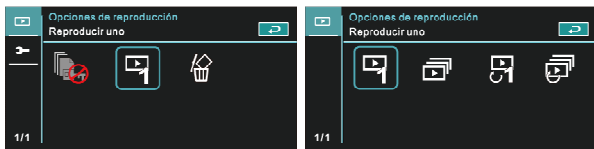

Reproducir uno	Permite reproducir un archivo.
Reproducir todo	Permite reproducir todos los archivos.
Repetir uno	Permite reproducir de nuevo un solo archivo.
Repetir todo	Permite reproducir de nuevo todos los archivos.

6.2.3 Eliminar

1. Encienda la videocámara digital y asegúrese de que se encuentra en el modo Reproducción de clips de película o Reproducción de voz.
2. Elija el archivo que desea eliminar y presione el botón [MENÚ] o el botón de [4 direcciones] hacia abajo para seleccionar el elemento [Eliminar]; o bien, toque la pantalla para seleccionar dicho elemento.
3. Utilice el botón de [4 direcciones] para seleccionar entre las opciones disponibles: [Eliminar uno], [Eliminar todo] o [Borrar elementos seleccionados]. A continuación, presione el botón [ESTABLECER] o toque la pantalla para confirmar la selección.





4. Presione el botón de [4 direcciones] o toque la pantalla para seleccionar [O] o [X] y presione el botón [ESTABLECER] para eliminar archivos.

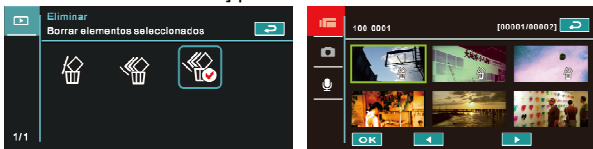

5. Puede elegir el elemento [Borrar elementos seleccionados] para eliminar ciertos archivos.



 Eliminar uno	Permite eliminar un archivo.
 Eliminar todo	Permite eliminar todos los archivos.
 Borrar elementos seleccionados	Seleccione el archivo y elimínelo.
Nota: Una vez eliminados, los archivos no se pueden recuperar. Por tanto, asegúrese de que tiene un archivo de copia de seguridad antes de realizar la eliminación. Los archivos protegidos no se podrán eliminar. Debe desbloquear dichos archivos antes de eliminarlos.	

6.3 Opciones de menú del modo Cámara

En el modo [DSC], presione el botón [MENÚ] para mostrar el menú de opciones del modo Cámara.

6.3.1 Calidad



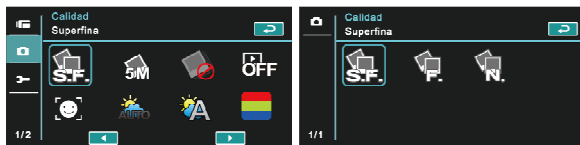

1. Encienda la videocámara digital y asegúrese de que se encuentra en el modo [DSC].
2. Presione el botón [MENÚ] y el botón de [4 direcciones] para seleccionar el elemento [Calidad]. Presione el botón [ESTABLECER] o toque la pantalla para mostrar el submenú.
3. Presione el botón de [4 direcciones] para seleccionar las opciones [Superfina], [Fino] o [Normal]. Presione el botón [ESTABLECER] o toque la pantalla para confirmar la configuración.

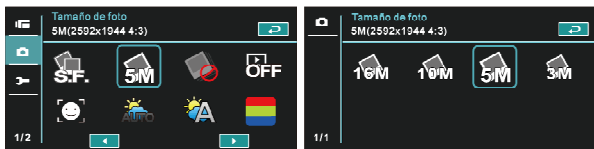

6.3.2 Tamaño de foto

1. Encienda la videocámara digital y asegúrese de que se encuentra en el modo [DSC].
2. Presione el botón [MENÚ] y el botón de [4 direcciones] para seleccionar el elemento [Tamaño de foto]. Presione el botón [ESTABLECER] o toque la pantalla para mostrar el submenú.
3. Presione el botón de [4 direcciones] para seleccionar entre las opciones disponibles: [16M], [10M], [5M] o [3M]. Presione el botón [ESTABLECER] o toque la pantalla para confirmar la configuración.





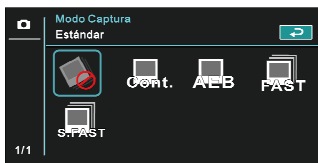

 16M	16 M	4608 x 3456 píxeles (Interpolación)
 10M	10 M	3648 x 2736 píxeles
 5M	5 M	2592 x 1944 píxeles
 3M	3 M	2048 x 1536 píxeles

6.3.3 Modo Captura

1. Encienda la videocámara digital y asegúrese de que se encuentra en el modo [DSC].
2. Presione el botón [MENÚ] y, a continuación, el botón de [4 direcciones] para seleccionar el elemento [Modo Captura]. Presione el botón [ESTABLECER] o toque la pantalla para mostrar el submenú.
3. Presione el botón de [4 direcciones] para seleccionar entre las opciones disponibles: [Calidad de precisión], [Cont. de calidad de precisión], [Modo AEB], [Cont. rápida] o [Cont. muy rápida]. Presione el botón [ESTABLECER] o toque la pantalla para confirmar la configuración.



 Calidad de precisión	Permite disparar una sola fotografía.
 Cont. de calidad de precisión	Permite disparar fotografía de forma continua.
 Modo AEB	Permite disparar tres fotografías de forma continua: una más clara, una normal y una más oscura.
 Cont. rápida	Permite disparar 10 fotografías de forma continua.
 Cont. muy rápida	Permite disparar 30 fotografías de forma continua.

6.3.4 Retraso de vista rápida

1. Encienda la videocámara digital y asegúrese de que se encuentra en el modo [DSC].
2. Presione el botón [MENÚ] y el botón de [4 direcciones] para seleccionar el elemento [Retraso de vista rápida]. Presione el botón [ESTABLECER] para mostrar el submenú o toque la pantalla para seleccionar el elemento.
3. Presione el botón de [4 direcciones] para seleccionar entre las opciones disponibles: [Desactivado], [1 segundo], [3 segundos] o [5 segundos]. Presione el botón [ESTABLECER] o toque la pantalla para confirmar la configuración.



6.3.5 Detector de caras

1. Encienda la videocámara digital y asegúrese de que se encuentra en el modo [DSC].
2. Presione el botón [MENÚ] y el botón de [4 direcciones] para seleccionar el elemento [Detector de caras]. Presione el botón [ESTABLECER] o toque la pantalla para mostrar el submenú.
3. Presione el botón de [4 direcciones] para seleccionar [Desactivado] o [Activado]. Presione el botón [ESTABLECER] o toque la pantalla para confirmar la configuración.

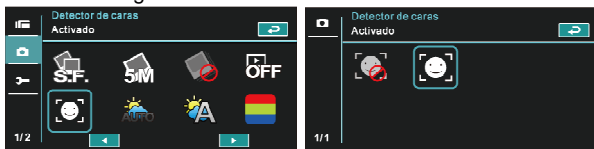

6.3.6 Modo Escena



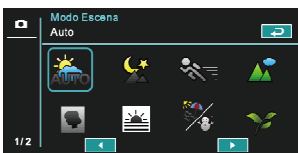
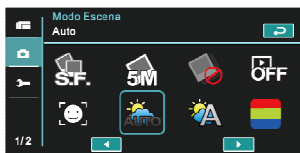



1. Encienda la videocámara digital y asegúrese de que se encuentra en el modo [DSC].
2. Presione el botón [MENÚ] y el botón de [4 direcciones] para seleccionar el elemento [Modo Escena]. Presione el botón [ESTABLECER] o toque la pantalla para mostrar el submenú.
3. Presione el botón de [4 direcciones] para seleccionar entre las opciones de disponibles: [Automático], [Noche], [Deportes], [Paisaje], [Retrato], [Puesta de sol], [Arena, nieve], [Flores], [Fuegos artificiales] o [Acuario]. Presione el botón [ESTABLECER] o toque la pantalla para confirmar la configuración.

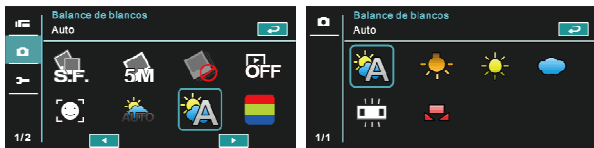

6.3.7 Balance de blancos

1. Encienda la videocámara digital y asegúrese de que se encuentra en el modo [DSC].
2. Presione el botón [MENÚ] y el botón de [4 direcciones] para seleccionar el elemento [Balance de blancos]. Presione el botón [ESTABLECER] o toque la pantalla para mostrar el submenú.
3. Presione el botón de [4 direcciones] para seleccionar entre las opciones disponibles: [Auto], [Incandescente], [Luz del día], [Nublado], [Fluorescente] o [Predef.]. Presione el botón [ESTABLECER] o toque la pantalla para confirmar la configuración.







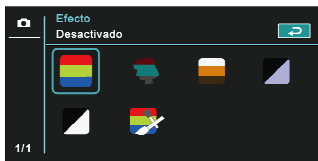
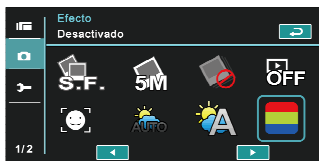

 Auto	Ajuste automático del balance de blancos.
 Incandescente	Esta configuración es adecuada para luz procedente de lámparas incandescentes o para entornos con poca luz.
 Luz del día	Para grabar durante la luz del día.
 Nublado	Para entornos nublados o con sombras.
 Fluorescente	Para entornos con luz producida por lámparas fluorescentes o entornos con mucha luz.
 Predef.	Valor preestablecido en un fondo blanco plano para proporcionar un valor de balance de blancos más realista.

6.3.8 Efecto

1. Encienda la videocámara digital y asegúrese de que se encuentra en el modo [DSC].
2. Presione el botón [MENÚ] y el botón de [4 direcciones] para seleccionar el elemento [Efecto]. Presione el botón [ESTABLECER] o haga clic en la pantalla para mostrar el submenú.
3. Presione el botón de [4 direcciones] para seleccionar entre las opciones disponibles: [Desactivado], [Arte], [Sepia], [Negativo], [B/N (Blanco/Negro)] o [Intenso]. Presione el botón [ESTABLECER] para confirmar la selección o toque la pantalla para seleccionar el elemento.





 Desactivado	Imágenes con color natural.
 Arte	Imágenes con color de pintura al óleo.
 Sepia	Imágenes con color con un tono sepia.
 Negativo	Imágenes con color negativo.
 B/N (Blanco/Negro)	Imágenes en blanco y negro.
 Intenso	Imágenes con color brillante.

6.3.9 Medición

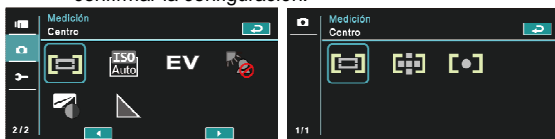
1. Encienda la videocámara digital y asegúrese de que se encuentra en el modo [DSC].
2. Presione el botón [MENÚ] y el botón de [4 direcciones] para seleccionar el elemento [Medición]. Presione el botón [ESTABLECER] o toque la pantalla para mostrar el submenú.
3. Utilice el botón de [4 direcciones] para seleccionar entre las opciones disponibles: [Centro], [Promedio] o [Punto]. Presione el botón [ESTABLECER] o toque la pantalla para confirmar la configuración.



 Centro	Permite preservar los detalles de fondo y, a la vez, permite condiciones de luminosidad en el centro de la exposición definida por el marco.
 Promedio	Con esta opción la exposición se distribuye uniformemente alrededor del marco seleccionado.
 Punto	Esta opción garantiza la exposición correcta para el objeto aunque el fondo sea muy claro o muy oscuro.

6.3.10 AE ISO

1. Encienda la videocámara digital y asegúrese de que se encuentra en el modo [DSC].
2. Presione el botón [MENÚ] y el botón de [4 direcciones] para seleccionar el elemento [AE ISO]. Presione el botón [ESTABLECER] o toque el panel para mostrar el submenú.
3. Presione el botón de [4 direcciones] para seleccionar entre las opciones disponibles: [Auto], [100], [200], [400], [800], [1600], [3200] o [6400]. Presione el botón [ESTABLECER] o toque el panel para confirmar la configuración.

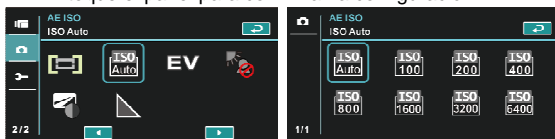

6.3.11 AE bias

Utilice esta función para ajustar el valor de la compensación EV, que oscila entre -2,0 EV y +2,0 EV (en incrementos de 0,3 EV).
Cuanto más alto sea el valor de EV, más brillante será la imagen.

1. Encienda la videocámara digital y asegúrese de que se encuentra en el modo [DSC].
2. Presione el botón [MENÚ] y, a continuación, presione el botón de [4 direcciones] para seleccionar el elemento [AE bias]. Presione el botón [ESTABLECER] o toque la pantalla para mostrar el submenú.
3. Presione el botón de [4 direcciones] para aumentar o reducir el valor. Presione el botón [ESTABLECER] o toque la pantalla para confirmar la configuración.

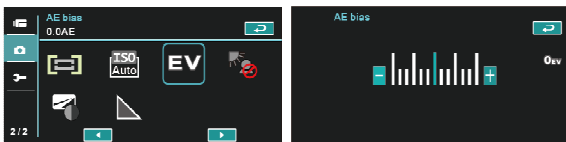

6.3.12 Luz de fondo

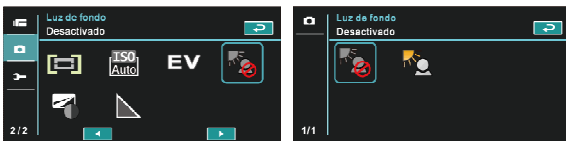

1. Encienda la videocámara digital y asegúrese de que se encuentra en el modo [DSC].
2. Presione el botón [MENÚ] y el botón de [4 direcciones] para seleccionar el elemento [Luz de fondo]. Presione el botón [ESTABLECER] o toque la pantalla para mostrar el submenú.
3. Presione el botón de [4 direcciones] para seleccionar [Desactivado] o [Activado]. Presione el botón [ESTABLECER] o toque la pantalla para confirmar la configuración.

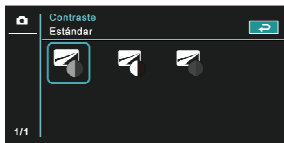

6.3.13 Contraste

1. Encienda la videocámara digital y asegúrese de que se encuentra en el modo [DSC].
2. Presione el botón [MENÚ] y el botón de [4 direcciones] para seleccionar el elemento [Contraste]. Presione el botón [ESTABLECER] o toque la pantalla para mostrar el submenú.
3. Presione el botón de [4 direcciones] para seleccionar entre las opciones disponibles: [Estándar], [Duro] o [Suave]. Presione el botón [ESTABLECER] o toque la pantalla para confirmar la configuración.





 Estándar	Imágenes con escenas convencionales.
 Duro	Imágenes con escenas más brillantes.
 Suave	Imágenes con escenas más oscuras.

6.3.14 Nitidez

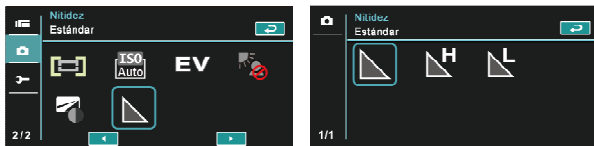
1. Encienda la videocámara digital y asegúrese de que se encuentra en el modo [DSC].
2. Presione el botón [MENÚ] y el botón de [4 direcciones] para seleccionar el elemento [Nitidez]. Presione el botón [ESTABLECER] o toque la pantalla para mostrar el submenú.
3. Presione el botón de [4 direcciones] para seleccionar entre las opciones disponibles: [Estándar], [Duro] o [Suave]. Presione el botón [ESTABLECER] o toque la pantalla para confirmar la configuración.



 Estándar	Imágenes con escenas convencionales.
 Duro	Imágenes con escenas más brillantes.
 Suave	Imágenes con escenas más oscuras.

6.4 Opciones de menú de reproducción de fotografías





6.4.1 Protección de archivos

1. Encienda la videocámara digital y asegúrese de que se encuentra en el modo [Reproducir].
2. Presione el botón [MENÚ] y el botón de [4 direcciones] para seleccionar el elemento [Protección de archivos]. A continuación, presione el botón [ESTABLECER] o toque que la pantalla para mostrar el submenú.

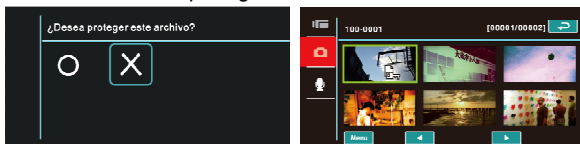

3. Aparecerá el icono de llave  para indicar que el archivo está protegido.



 Proteger uno	Permite proteger un archivo.
 Desproteger uno	Permite desproteger un archivo.
 Proteger todo	Permite proteger todos los archivos.
 Desproteger todo	Permite desproteger todos los archivos.

Nota:

Repita los pasos mencionados anteriormente para desbloquear el archivo. Cuando el archivo este desbloqueado, el icono de llave  desaparecerá.

6.4.2 Configuración de presentación

1. Encienda la videocámara digital y asegúrese de que se encuentra en el modo [DSC].
2. Presione el botón de [4 direcciones] para seleccionar el elemento [Configuración de presentación] y entrar en el submenú. También puede tocar la pantalla para seleccionar dicho elemento.
3. Utilice el botón de [4 direcciones] o toque la pantalla para elegir entre las opciones disponibles: [Desactivado], [1 segundo] o [3 segundos]. Las imágenes se reproducirán automáticamente.

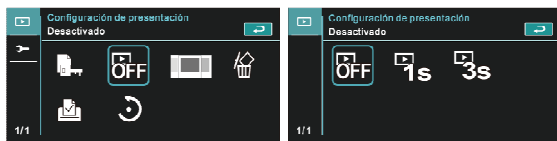

6.4.3 Efecto de presentación

1. Encienda la videocámara digital y asegúrese de que se encuentra en el modo [Reproducir].
2. Presione el botón [MENÚ] y el botón de [4 direcciones] para seleccionar el elemento [Efecto de presentación]. A continuación, presione el botón [ESTABLECER] o toque la pantalla para mostrar el submenú.
3. Utilice el botón de [4 direcciones] para seleccionar [Modo atenuado] o [Modo vuelo] y, a continuación, presione el botón [ESTABLECER] o toque la pantalla para mostrar el submenú.

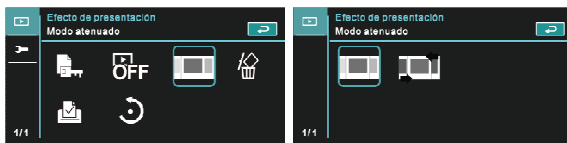

6.4.4 Eliminar

1. Encienda la videocámara digital y asegúrese de que se encuentra en el modo [Reproducir].
2. Elija el archivo que desea eliminar y presione el botón [MENÚ] o el botón de [4 direcciones] hacia abajo para seleccionar el elemento [Eliminar]; a continuación, presione el botón [ESTABLECER] para mostrar el submenú.
3. Utilice el botón de [4 direcciones] para seleccionar entre las opciones disponibles: [Eliminar uno], [Eliminar todo] o [Borrar elementos seleccionados]. Presione el botón [ESTABLECER] o toque la pantalla para confirmar la configuración.





4. Presione el botón de [4 direcciones] o toque la pantalla para seleccionar [O] o [X] y presione el botón [ESTABLECER] para eliminar archivos.

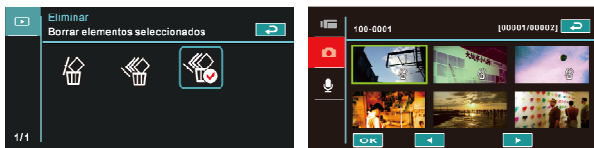

Puede elegir el elemento [Borrar elementos seleccionados] para eliminar ciertos archivos.



 <p>Eliminar uno</p>	<p>Permite eliminar un archivo.</p>
 <p>Eliminar todo</p>	<p>Permite eliminar todos los archivos.</p>
 <p>Borrar elementos seleccionados</p>	<p>Seleccione el archivo y elimínelo.</p>

Nota:

Una vez eliminados, los archivos no se pueden recuperar. Por tanto, asegúrese de que tiene un archivo de copia de seguridad antes de realizar la eliminación. Los archivos protegidos no se podrán eliminar. Debe desbloquear dichos archivos antes de eliminarlos.

6.4.5 DPOF

Utilice DPOF (Digital Print Order Format, es decir, Formato de orden de impresión digital) para marcar la información de impresión almacenada en la tarjeta de memoria.

1. Encienda la videocámara digital y asegúrese de que se encuentra en el modo [Reproducir]. Presione el botón [Reproducir] y, a continuación, presione el botón [MENÚ] para mostrar las opciones de menú de la reproducción de imágenes. También puede tocar el panel para seleccionar el elemento.
2. Presione el botón de [4 direcciones] para seleccionar el elemento [DPOF] y presione el botón [ESTABLECER] o toque la pantalla para confirmar la selección.
3. Utilice el botón de [4 direcciones] para realizar la selección y presione el botón [ESTABLECER] para confirmarla. También puede tocar la pantalla para seleccionar el elemento. Aparecerá el icono DPOF  para indicar que el archivo se puede imprimir.

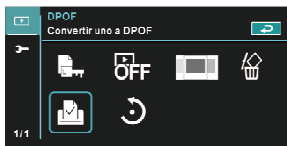

Notas:

1. Se requiere una tarjeta de memoria para utilizar la función DPOF.
2. Todos los vídeos o las imágenes se podrán imprimir después de configurar la función DPOF.

6.4.6 Girar

1. Encienda la videocámara digital y asegúrese de que se encuentra en el modo [Reproducir].
2. Presione el botón de [4 direcciones] para seleccionar el elemento [Girar] y entrar en el submenú. También puede tocar la pantalla para seleccionar dicho elemento.
3. Utilice el botón de [4 direcciones] para seleccionar [90° a la izquierda] o [90° a la derecha] y presione el botón [ESTABLECER] para confirmar la selección. También puede tocar la pantalla para seleccionar el elemento. La imagen girará hacia la izquierda o hacia la derecha 90 grados.



6.5 Menú de configuración

El menú de configuración se puede aplicar en todos los tipos de configuración de la videocámara digital.

6.5.1 Tipo de TV

1. Encienda la videocámara digital y cambie al modo [Configuración].
2. Presione el botón de [4 direcciones] para seleccionar el elemento [Tipo de TV]. Presione el botón [ESTABLECER] o toque el panel para mostrar el submenú.
3. Utilice el botón de [4 direcciones] para elegir [NTSC] o [PAL] y, a continuación, presione el botón [ESTABLECER] o toque la pantalla para confirmar la selección.

NTSC



PAL

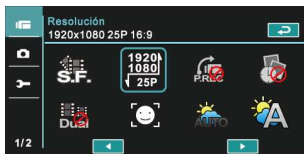
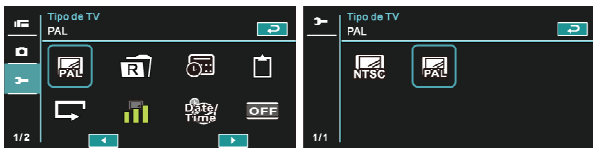

Nota:

La resolución de vídeo será diferente en función de los distintos valores de la opción Tipo de TV.

Establecer la referencia del tipo de TV

NTSC NTSC	América, Canadá, Japón, Corea, México y Taiwán.
PAL PAL	Australia, Austria, Bélgica, China, Dinamarca, Finlandia, Alemania, Gran Bretaña, Italia, Kuwait, Malasia, Nueva Zelanda, Singapur, España, Suecia, Suiza, Tailandia y Noruega.

6.5.2 Número de archivo (valor predeterminado: Serie)

En esta función puede establecer el número de archivo.

1. Encienda la videocámara digital y cambie al modo [Configuración].
2. Presione el botón de [4 direcciones] para seleccionar el elemento [Número de archivo]. Presione el botón [ESTABLECER] o toque la pantalla para mostrar el submenú.
3. Presione el botón de [4 direcciones] para elegir [Restaurar] o [Serie] y, a continuación, presione el botón [ESTABLECER] o toque el panel para confirmar la selección.



Notas:

1. El número de archivo empezará en 0001 cuando esté establecida la opción [Restaurar].
2. Cuando esté establecida la opción [Serie], los archivos almacenados se numerarán en serie.

6.5.3 Fecha/Hora

Consulte el capítulo 2.7.1 “Establecer la fecha y la hora”.

6.5.4 Formato

Utilice esta función para dar formato a la tarjeta de memoria o a la memoria integrada.

1. Encienda la videocámara digital y cambie al modo [Configuración].
2. Utilice el botón de [4 direcciones] para seleccionar el elemento [Formato]. Presione el botón [ESTABLECER] o toque la pantalla para mostrar el submenú.
3. Presione el botón de [4 direcciones] para seleccionar [O] o [X] para confirmar la selección. También puede tocar la pantalla para seleccionar el elemento.

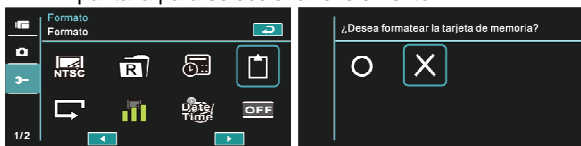

6.5.5 Configuración predeterminada

Utilice esta función para restablecer los valores predeterminados para todas las configuraciones.

1. Encienda la videocámara digital y cambie al modo [Configuración].
2. Presione el botón de [4 direcciones] para seleccionar el elemento [Configuración predeterminada]. A continuación, presione el botón [ESTABLECER] o toque la pantalla para mostrar el submenú.
3. Presione el botón de [4 direcciones] o toque la pantalla para seleccionar [O] o [X] y presione el botón [ESTABLECER] o toque la pantalla para confirmar la selección.



6.5.6 Brillo de pantalla LCD

Esta función permite ajustar el brillo de la pantalla LCD.

1. Encienda la videocámara digital y cambie al modo [Configuración].
2. Utilice el botón de [4 direcciones] para seleccionar el elemento [Brillo de pantalla LCD] y presione el botón [ESTABLECER] o haga clic en la pantalla para confirmar la selección.
3. Utilice el botón de [4 direcciones] para seleccionar entre las opciones disponibles: [Bajo], [Medio] o [Alto]. A continuación, presione el botón [ESTABLECER] o toque la pantalla para confirmar la selección.



6.5.7 Sello de fecha y hora

Esta función permite poner el sello de la fecha y la hora en las fotografías.

1. Encienda la videocámara digital y cambie al modo [Configuración].
2. Utilice el botón de [4 direcciones] para seleccionar [Sello de fecha y hora] y presione el botón [ESTABLECER] para mostrar el submenú. También puede tocar la pantalla para seleccionar el elemento.
3. Utilice el botón de [4 direcciones] para seleccionar entre las opciones disponibles: [Desactivado], [Fecha] o [Fecha/Hora]. A continuación, presione el botón [ESTABLECER] o toque la pantalla para confirmar la selección.



6.5.8 Configuración de apagado

Esta función permite apagar la videocámara digital para ahorrar energía si deja de utilizarse durante varios minutos.

1. Encienda la videocámara digital y cambie al modo [Configuración].
2. Presione el botón de [4 direcciones] para seleccionar el elemento [Configuración de apagado]. A continuación, presione el botón [ESTABLECER] o toque la pantalla para mostrar el submenú.
3. Utilice el botón de [4 direcciones] para seleccionar entre las opciones disponibles: [Desactivado], [3 minutos] o [5 minutos]. Presione el botón [ESTABLECER] o toque la pantalla para confirmar la configuración.

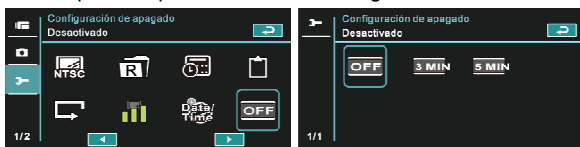

6.5.9 Idioma

Consulte el capítulo 2.7.2 “Establecer el idioma”.

1. Encienda la videocámara digital y cambie al modo [Configuración]. Presione el botón de [4 direcciones] hacia la izquierda o hacia la derecha para seleccionar el elemento [Idioma] y presione el botón [ESTABLECER] o haga clic en la pantalla para confirmar la selección.



- Presione el botón de [4 direcciones] o toque la pantalla para seleccionar uno de los idiomas siguientes: Inglés, Alemán, Francés, Español, Italiano, Japonés, Portugués, Chino tradicional, Chino simplificado, Turco, Ruso, Tailandés, Árabe y Coreano.

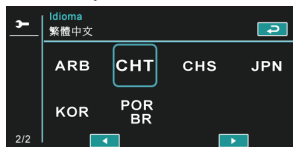

6.5.10 Parpadeo

Utilice esta opción para ajustar el sistema de frecuencias correspondiente a su área local.

- Encienda la videocámara digital y cambie al modo [Configuración].
- Presione el botón de [4 direcciones] para seleccionar el elemento [Parpadeo]. A continuación, presione el botón [ESTABLECER] o toque la pantalla para mostrar el submenú.
- Presione el botón de [4 direcciones] o toque la pantalla para seleccionar una de las opciones disponibles: [Auto], [60 Hz] o [50 Hz]. Presione el botón [ESTABLECER] o toque la pantalla para confirmar la configuración.

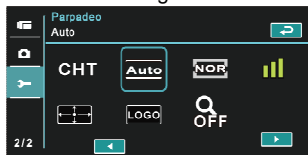

Referencia de la configuración de frecuencia	
50HZ 50 HZ	Gran Bretaña, Alemania, España, Italia, Francia, Países Bajos, Portugal, Rusia, China y Japón.
60HZ 60 HZ	EE.UU., Taiwán, Corea y Japón

6.5.11 Información

Esta función permite mostrar información en la pantalla LCD para ayudarle a capturar mejores fotografías y grabar mejores películas.

1. Encienda la videocámara digital y cambie al modo [Configuración].
2. Presione el botón de [4 direcciones] para seleccionar el elemento [Información]. A continuación, presione el botón [ESTABLECER] o toque la pantalla para mostrar el submenú.
3. Utilice el botón de [4 direcciones] para seleccionar entre las opciones disponibles: [Normal], [Histograma] o [Desactivado]. Presione el botón [ESTABLECER] o toque la pantalla para confirmar la configuración.

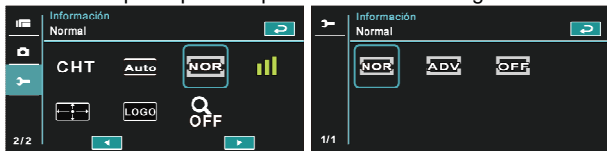

6.5.12 Sonido

Utilice esta función para ajustar el volumen de sonido.

1. Encienda la videocámara digital y cambie al modo [Configuración].
2. Presione el botón de [4 direcciones] para seleccionar el elemento [Sonido]. Presione el botón [ESTABLECER] o toque la pantalla para mostrar el submenú.
3. Presione el botón de [4 direcciones] para seleccionar entre las opciones disponibles: [Alto], [Medio], [Bajo] o [Desactivado]. A continuación, presione el botón [ESTABLECER] o toque la pantalla para confirmar la selección.

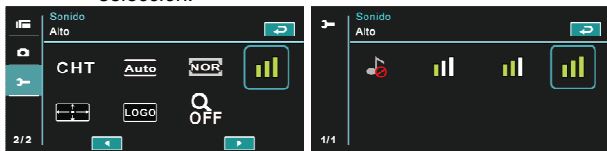

6.5.13 Corrección de LCD

Esta función permite corregir la precisión de la pantalla táctil LCD.

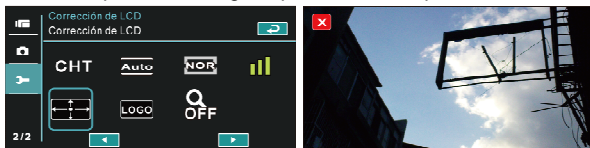

6.5.14 Logotipo de inicio

Utilice esta función para configurar la imagen mostrada en la pantalla cuando se enciende la videocámara digital.

1. Encienda la videocámara digital y cambie al modo [Configuración].
2. Presione el botón de [4 direcciones] y elija el elemento [Logotipo de inicio]. A continuación, presione el botón [ESTABLECER] o toque la pantalla para mostrar el submenú.
3. Presione el botón de [4 direcciones] para seleccionar [Configuración predeterminada] o [Configuración de usuario]. Presione el botón [ESTABLECER] o toque el panel para elegir el elemento.



6.5.15 Zoom digital

1. Encienda la videocámara digital y asegúrese de que se encuentra en el modo [DV].
2. Presione el botón [MENÚ] y el botón de [4 direcciones] para seleccionar el elemento [Zoom digital]. Presione el botón [ESTABLECER] o toque la pantalla para mostrar el submenú.
3. Presione el botón de [4 direcciones] para seleccionar entre las opciones disponibles: [Desactivado], [X10] o [Máximo]. Presione el botón [ESTABLECER] o toque la pantalla para confirmar la configuración.



7 Conexión con un equipo y un televisor

7.1 Conectar el equipo

Tal y como se muestra continuación, utilice el cable USB proporcionado y conecte la videocámara digital a su PC para transmitir archivos.

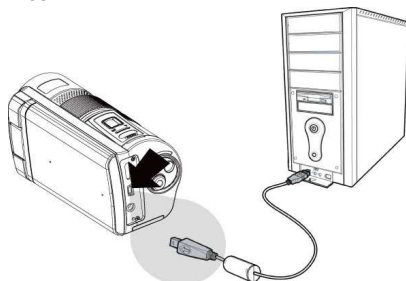

7.2 Conectar un televisor estándar

Tal y como se muestra a continuación, utilice el cable de vídeo proporcionado y conecte la videocámara digital al televisor estándar.

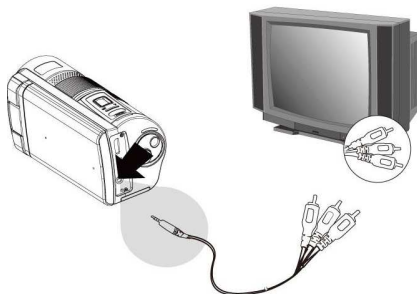

7.3 Conectar un televisor de alta definición (HD)

Tal y como se muestra a continuación, utilice el cable HDMI para conectar la videocámara digital a un televisor de alta definición para conseguir una visualización de imagen en alta resolución.

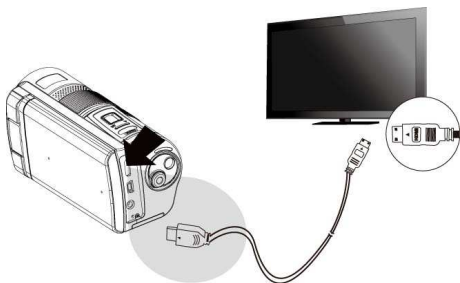

8 Instalar el software

1. Inserte el CD-ROM en el reproductor de CD.
2. Si el CD no se ejecuta automáticamente, utilice el Administrador de archivos de Windows para ejecutar el archivo **Install_CD.exe**.

Aparecerá la pantalla siguiente.



3. Presione el elemento [Menú] para iniciar el proceso de instalación conforme a las instrucciones que aparecen en la pantalla.

9 Software de edición

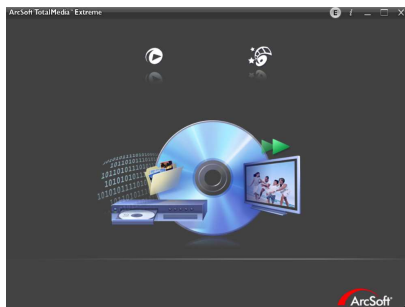

ArcSoft Total Media Extreme (TME)™ administra su contenido multimedia y le proporciona diversión sin fin y apasionantes formas de crear y compartir proyectos con sus archivos de fotografía, vídeo y música. Edite, mejore y agregue efectos creativos a sus fotografías. Puede:

- Crear sus propias películas o presentaciones de fotografías completas con banda sonora.
- Cargar sus archivos fácilmente a YouTube™!
- O compartirlos como datos adjuntos de correo electrónico o impresión fotográfica.
- Puede visitar el sitio Web <http://www.arcsoft.com/> para obtener más información.

10 Apéndice

Especificaciones

Sensor de imagen	1/2,33 pulgadas. Sensor CMOS de 10,0 megapíxeles
Píxeles efectivos	10,0 megapíxeles (3856x2764)
Medio de almacenamiento	Admite tarjetas SD y SDHC.
Equipamiento ISO	Automático, 100, 200, 400, 800, 1600, 3200 y 6400
Efecto de color	Desactivado, B/N (Blanco/Negro), Sepia, Arte, Negativo e Intenso
Lente	Lente óptica 10x F/3.58~3.64, f=6~60 mm
Distancia de enfoque	Normal : Gran angular: 10 cm~Infinito Teleobjetivo: 100 cm~Infinito Macro : 10 cm
Imagen fija	Formato : JPEG (DPOF y EXIF) Resolución: 16 MP (Interpolación), 10 M, 5 M, 3 M
Clip de película	Formato : H.264 (MOV) Resolución : FHD (1920 x 1080 / 30 fps) HD (1280 x 720 / 60 fps) HD (1280 x 720 / 30 fps) WVGA (848 x 480 / 60 fps) WEB (432 x 240 / 240 fps)
zoom	Zoom óptico: 10x Zoom digital: DSC 60x; Vídeo 120x

	Reproducción: zoom digital 10x
Audio	Audio para grabación de voz: ADPCM
Pantalla TFT	Pantalla de panel táctil de 3,5" (16:9)
Strobe	Alcance : 1.5 m~2 m Grabación: activado y desactivado Disparo: rellenar, desactivado y automático
Balance de blancos	Auto / Luz del día / Nublado / Incandescente / Fluorescente / Predef.
Exposición	-2,0 EV~+2,0 EV; en intervalos de 1/3
Disparador automático	Desactivado, 2 segundos y 10 segundos.
Interfaz	Cámara : USB 2.0 (alta velocidad) Disco de almacenamiento masivo: USB 2.0 (alta velocidad), entrada de micrófono, HDMI, entrada CC
Salida de TV	NTSC y PAL
Obturador	Obturador electrónico Automático: 1/2 ~1/4000 s. Noche: 2~1/4000 s.
Apagado automático	Desactivado, 3 minutos y 5 minutos.
Fuente de alimentación	Batería de litio CNP-40
Dimensiones	126 (Largo) x 62 (Alto) x 54.6 (Ancho) mm
Peso	326 g aproximadamente (sin batería)

Solucionar problemas

Problema	Causa posible	Solución
No se puede conectar la alimentación de la videocámara digital.	<ol style="list-style-type: none">1. La batería no está correctamente insertada.2. La batería está agotada.	<ol style="list-style-type: none">1. Inserte la batería correctamente.2. Cambie la batería.
La cámara se apaga repentinamente.	<ol style="list-style-type: none">1. El modo de ahorro de energía está activado.2. La batería está agotada.	<ol style="list-style-type: none">1. Vuelva a conectar la alimentación.2. Cambie la batería.
Las imágenes no se guardan en memoria.	El dispositivo se apaga antes de almacenar las imágenes.	Cambie la nueva batería cuando el color del indicador de la misma cambie a rojo.
La cámara se apaga cuando se utiliza el disparador automático de imagen.	La batería de la cámara está agotada.	Cambie la batería por una nueva.
Las imágenes están desenfocadas	El objeto supera el intervalo de enfoque.	Vuelva a enfocar acercando o alejando.

<p>No se puede utilizar la tarjeta de memoria externa.</p>	<ol style="list-style-type: none"> 1. La tarjeta de memoria está protegida. 2. La tarjeta de memoria contiene imágenes que no son DCF tomadas por otras cámaras. 	<ol style="list-style-type: none"> 1. Desbloquee la tarjeta de memoria. 2. Vuelva a dar formato a la tarjeta de memoria. Asegúrese de hacer una copia de seguridad del archivo antes de dar formato a la tarjeta de memoria.
<p>Ninguno de los botones de la cámara funciona o la cámara se bloquea.</p>	<p>Se ha producido un cortocircuito al conectar la cámara con otro dispositivo.</p>	<p>Extraiga la batería de la cámara y vuelva a insertarla.</p>

User's Manual