

easypix®

Keep it real.

DVC 527 **HD**



user manual

1. Parts of the camcorder

- 1: Zoom switch
- 2: Capture /voice record button
- 3: Power button
- 4: Power LED
- 5: Video record mode
- 6: Charging LED
- 7: Mode dial
- 8: AV out jack
- 9: Earphone jack
- 10: DC in jack
- 11: USB Jack
- 12: HDMI jack
- 13 : Display button
- 14: Speaker
- 15: LCD screen
- 16: Menu button

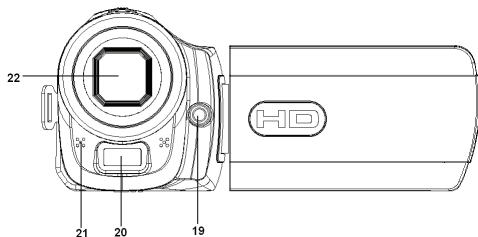
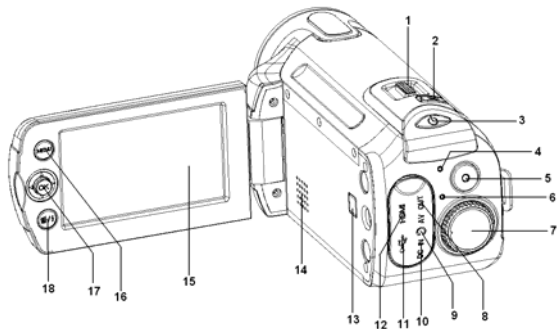

- 17: Joystick/ OK button
- 18: Delete/ Flash button
- 19: Compensating LED
- 20: Flash strobe
- 21: Microphone
- 22: Lens
- 23: Battery cover
- 24: Tripod socket

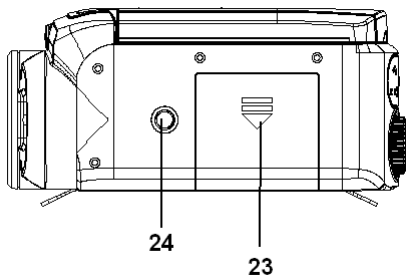

2. Preparing for using

Installing the Battery

1. Slide the battery cover.
2. Place the accessory lithium-ion battery into the compartment.
Note that the metallic contacts must be aligned with the contacts in the compartment.
3. After the battery is properly installed, replace the battery cover.

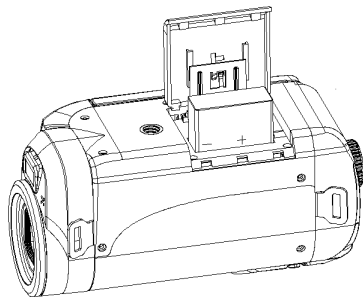

Charging the battery

Please charge the battery at least 8 hours for first time use.

- a) Power OFF; connect the camcorder to a PC by the attached USB cable.
- b) Charging starts when charging LED turns BLUE. The charge indicator light turns OFF when charging is completed.
- c) Disconnect the camcorder.

Inserting the Memory Card

This camcorder has an internal memory, it can only record a few pictures or movie clips. If you want record more you have to use a SD or MMC card. Turn off the camcorder before inserting or removing the memory card. Be sure to orient the card correctly when inserting it. Never try to force the memory card into the slot when you feel resistance. The memory card has a write protect switch, which used to protect data from accidental deletion. Therefore, whenever you want to record, format or delete files in the SD card, disable the write protection beforehand.

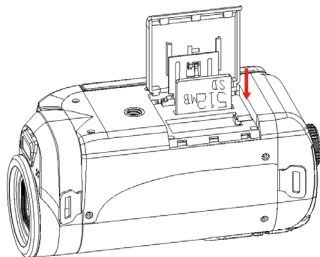

1. Turn off the camcorder.
 2. Slide the battery cover and then you will see the SD card slot.
 3. Insert the memory card as illustrated.
 4. Close the battery cover.
- **To release the memory card press the edge of the card gently.**

3. Using this camcorder

Turning the Camcorder On and Off

1. Open the LCD panel to power on the camcorder and close the LCD panel to turn off the camcorder.
2. You can also press the **POWER** button to turn on the camcorder and press it again to turn the camcorder off.



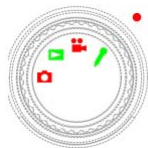

To save battery power, the LCD monitor automatically turns off 30 seconds after the last control accessed (factory-preset setting). Press any button other than the power button to turn on the LCD monitor. After the power

saving function has been active for the set time, the power will turn off completely. Press the Power button to power the camcorder back on. You can change the power-off time by setting the function [Auto off] in the Setup menu.

Change the record mode



There are four record modes in this camcorder. Rotate the mode dial to set the camcorder to different mode.

Display	Title	Description
	Capture mode	For taking still photos.
	Video mode	For recording movie clips.
	Audio mode	For recording audio files.
	Playback mode	For playback record files.

Recording a video clip

1: Turn on the camcorder and set the camcorder to video record mode

().

2: Zooming:

Moving the Zoom switch rightward or leftward to zoom in or zoom out the screen. The value of magnification level appears on the LCD monitor.

3: Press the **VIDEO RECORD** button to start recording.

4: Press the **VIDEO RECORD** again to end the recording. If the memory is full the video camera will stop recording automatically.

- **On the upper of the LCD monitor displays the recorded time.**
- **When the light is insufficient press the FLASH/DELETE button to turn on the compensating LED and when the light is enough press the FLASH/DELETE button to turn off the compensating LED.**

Taking still images

1. Set the camcorder to capture mode, the icon  appears on the LCD

screen.

2. **Zooming:** Moving the Zoom switch rightward or leftward to zoom in or zoom out the screen. The value of magnification level appears on the LCD monitor.
3. Hold the camcorder steady and then press the **CAPTURE/VOICE RECORD** button down to take a picture.

Recording audio

- 1: Turn the camcorder on and set it to audio record mode.
- 2: Press the **CAPTURE/VOICE RECORD** button to start recording.
- 3: Press the **CAPTURE/VOICE RECORD** again to end the recording. If the memory is full the video camera will stop recording automatically.
 - **On the center of the LCD monitor displays the recorded time.**
 - **There is no menu in audio record mode.**

5.Playback

Playing back movie clips

- 1: Set the camcorder to playback mode.
- 2: Push the joystick leftward or rightward to select the movie clips you want to playback.
- 3: Press the **VIDEO RECORD** button to start playing. Press the **OK** button to pause it and press it again to continue. Push the joystick rightward to fast forward and push the joystick leftward to back forward.
- 4: Push the joystick upward or downward to adjust the volume.

Playback still image

- 1: Set the camcorder to playback mode.
The latest recorded file appears on the LCD screen. If there are no images stored, a message [No Image] appears.
- 2: Push the joystick leftward or rightward to preview the previous or next image.

3: Zooming:

Moving the ZOOM switch leftward or rightward to zoom in or zoom out the image. When the picture is enlarged you can push the joystick upward/downward/Leftward/Rightward to browse the details of the image.

Playing back audio files

- 1: Set the camcorder to playback mode.
- 2: Push the joystick leftward or rightward to select the audio file you want to playback.
- 3: Press the **CAPTURE/VOICE RECORD** button to start playing and press it again to end the playing. Press the **OK** button to pause it and press it again to continue.

9. Technical Specifications

Sensor	5MegaPixels CMOS,
Display	2.7 " TFT Color LCD
Focus range	Standard:80cm ~ infinity
Aperture	F3.2, f=7.36mm
Shutter	Electronic Shutter:
Resolution	StillImage:12M;8M;5M;3M; 0.3M; Video:1280x720, 720x480.
Sensitivity	Auto
White balance	Auto / Daylight / Tungsten / Fluoresce / Cloudy
Exposure control	-2EV to +2EV in 0.5 step
Burst	Included
Photo effect	Color/Sepia/Monochrome
Self-timer	10/ 20 sec.
Storage	32 MB internal memory External memory: SD / MMC

TV system	NTSC / PAL
Power Supply	Lithium-ion battery
Ambient temperature	Operating: 0° C to 40° C Storage: -20 to 60° C
Microphone	Built-in
Speaker	Built-in
Dimension	128X62X59 (mm)
Weight	Camera Body w/o battery: Approx. 220g

easypix®

Keep it real.

DVC 527 **HD**



Bedienungsanleitung

1. Aufbau des Camcorders

1: Zoomschalter

2: Auslöser/

Sprachaufnahme-Taste

3: Power (Ein/Aus)-Taste

4: Betriebsanzeige LED

5: Video-Aufnahmemodus

6: Lade-LED

7: Modusauswahlrad

8: AV-Ausgangsbuchse

9: Kopfhörerbuchse

10: DC-IN Eingangsbuchse

11: USB-Buchse

12: HDMI-Buchse

13: Anzeigtaste

14: Lautsprecher

15: LCD-Bildschirm

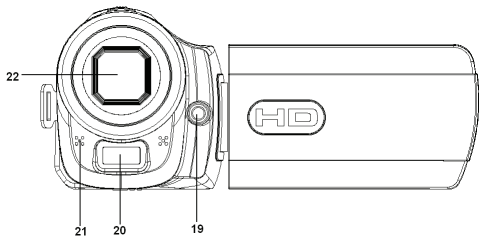
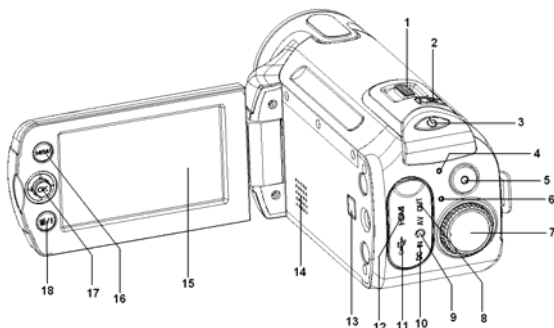

- 16: Menütaste
- 17: Joystick/ OK-Taste
- 18: Lösch-/Blitz-Taste
- 19: Kompensations-LED
- 20: Blitzlicht
- 21: Mikrofon
- 22: Objektiv
- 23: Batteriefachdeckel
- 24: Stativgewinde

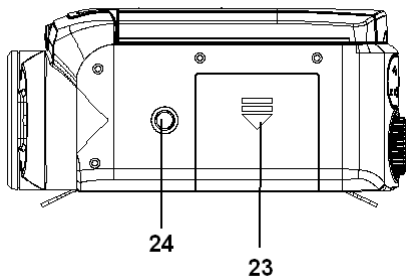

2. Vorbereitung zur Inbetriebnahme

Einlegen der Batterie

1. Öffnen Sie den Batteriefachdeckel durch Schieben.
2. Setzen Sie den Li-Ion-Akku in das Batteriefach ein. Beachten Sie, dass die Metallkontakte mit den Kontakten im Batteriefach ausgerichtet werden müssen.
3. Nachdem die Batterie richtig installiert wurde, setzen Sie den Deckel wieder auf das Batteriefach.

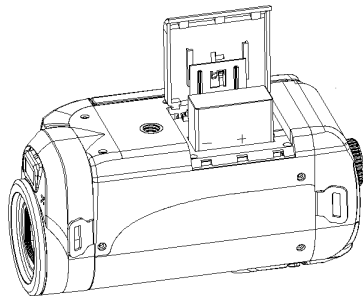

Laden der Batterie

Bitte laden Sie die Batterie für die erste Inbetriebnahme mindestens 8 Stunden auf.

- a) Ausschalten und den Camcorder mit dem mitgelieferten USB-Kabel an einen PC anschließen.
- b) Der Ladevorgang beginnt, wenn die Lade-LED BLAU aufleuchtet. Die Ladeanzeige erlischt, wenn der Ladevorgang abgeschlossen ist.
- c) Stecken Sie den Camcorder ab.

Einsetzen der Speicherkarte

Dieser Camcorder verfügt über einen internen Speicher, er kann nur ein paar Bilder oder Videoclips aufnehmen. Wenn Sie mehr aufnehmen möchten, müssen Sie eine SD- oder MMC-Karte benutzen. Schalten Sie den Camcorder vor dem Einsetzen oder Entfernen der

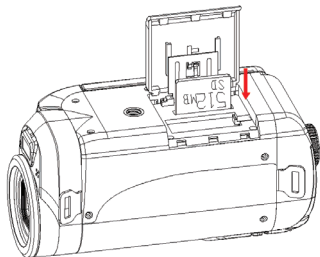

Speicherkarte aus. Bitte achten Sie beim Einsetzen der Karte auf die korrekte Ausrichtung. Schieben Sie die Speicherkarte niemals mit Gewalt in den Schlitz, wenn Sie einen Widerstand spüren. Die Speicherkarte besitzt einen Schreibschutzschalter, mit dem die Daten vor versehentlichem Löschen geschützt werden können. Deshalb deaktivieren Sie vor dem Aufnehmen, Formatieren und Löschen von Dateien auf der SD-Karte zuerst den Schreibschutz.

1. Schalten Sie den Camcorder aus.
 2. Öffnen Sie den Batteriefachdeckel durch Schieben und anschließend wird der SD-Kartenschlitz sichtbar.
 3. Setzen Sie die Speicherkarte wie beschrieben ein.
 4. Schließen Sie den Batteriefachdeckel wieder.
- **Um die Speicherkarte freizugeben, drücken Sie vorsichtig auf den Rand der Karte.**

3. Verwendung des Camcorders

Ein- und Ausschalten des Camcorders



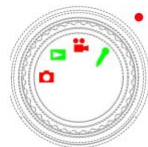

1. Öffnen Sie das LCD-Panel, um den Camcorder einzuschalten und schließen Sie das LCD-Panel zum Ausschalten des Camcorders.
2. Sie können den Camcorder auch durch Drücken der Taste **POWER** einschalten. Mit einem erneuten Tastendruck schalten Sie den Camcorder wieder aus.

Um die Batterie zu schonen, schaltet sich der LCD-Monitor nach 30 Sekunden ab der letzten Bedienung automatisch aus (werkseitige Einstellung). Drücken Sie eine beliebige Taste außer der Einschalttaste, um den LCD-Monitor wieder einzuschalten. Nachdem die Energiesparfunktion für einen eingestellte Zeit aktiviert wurde, schaltet sich der Camcorder vollständig aus. Zum erneuten Einschalten des Camcorders drücken Sie die POWER-Taste. Sie können die Ausschaltzeit durch Einstellen der Funktion [Autom Aus] im Setup-Menü ändern.

Ändern des Aufnahmemodus



Der Camcorder besitzt vier Aufnahmemodi. Drehen Sie das Modus-Auswahlrad am Camcorder auf einen anderen Modus.

Display	Titel	Beschreibung
	Aufnahmemodus	Aufnahme von Fotos.
	Videomodus	Aufnahme von Filmclips.
	Audiomodus	Aufnahme von Audiodateien.
	Wiedergabemodus	Wiedergabe aufgenommener Dateien.

Aufnahme eines Videoclips

1: Schalten Sie den Camcorder ein und stellen den Video-Aufnahmemodus

() ein.

2: Zoomen:

Durch Verschieben des Zoomschalters nach rechts oder links wird in das Bild hinein- oder aus dem Bild heraus gezoomt. Der Wert des Vergrößerungsfaktors wird auf dem LCD-Monitor angezeigt.

3: Starten Sie die Aufnahme mit der **VIDEO-AUFNAHME**-Taste.

4: Zum Beenden der Aufnahme drücken Sie erneut die **VIDEO-AUFNAHME**-Taste. Wenn der Speicher voll ist, stoppt der Camcorder automatisch die Aufnahme.

- **Auf dem LCD-Monitor wird oben die Aufnahmezeit angezeigt.**
- **Wenn das Licht nicht ausreicht, drücken Sie die BLITZ/LÖSCHEN-Taste, um die Kompensations-LED einzuschalten und wenn ausreichend Licht vorhanden ist, schalten Sie mit der BLITZ/LÖSCHEN-Taste die Kompensations-LED aus.**

Bilder aufnehmen

1. Stellen Sie den Camcorder in den Aufnahmemodus. Auf dem LCD-Bildschirm erscheint das Symbol .
2. Zoomen:

Durch Verschieben des Zoomschalters nach rechts oder links wird in das Bild hinein- oder aus dem Bild heraus gezoomt. Der Wert des Vergrößerungsfaktors wird auf dem LCD-Monitor angezeigt.

- 3 Halten Sie den Camcorder ruhig und drücken vollständig die **AUSLÖSER/SPRACHAUFNAHME**-Taste, um ein Foto aufzunehmen.

Audioaufnahmen

- 1: Schalten Sie den Camcorder ein und stellen den Audio-Aufnahmemodus ein.
- 2: Starten Sie die Aufnahme mit der **AUSLÖSER/SPRACHAUFNAHME**-Taste.
- 3: Zum Beenden der Aufnahme drücken Sie erneut die **AUSLÖSER/SPRACHAUFNAHME**-Taste. Wenn der Speicher voll ist, stoppt der Camcorder automatisch die Aufnahme.
 - **In der Mitte des LCD-Monitors wird die Aufnahmezeit angezeigt.**
 - **Im Audio-Aufnahmemodus gibt es kein Menü.**

5. Wiedergabe

Filmclip wiedergeben

- 1: Stellen Sie den Camcorder in den Wiedergabemodus.
- 2: Drücken Sie den Joystick nach links oder rechts, um die Filmclips zur Wiedergabe auszuwählen.
- 3: Starten Sie die Aufnahme mit der **VIDEO-AUFNAHME**-Taste. Halten Sie die Wiedergabe mit der **OK**-Taste an und drücken Sie die Taste erneut, um fortzufahren. Schieben Sie für den schnellen Vorlauf den Joystick nach rechts und für den schnellen Rücklauf nach rechts.
- 4: Schieben Sie den Joystick nach oben oder unten, um die Lautstärke anzupassen.

Foto anzeigen

- 1: Stellen Sie den Camcorder in den Wiedergabemodus.
Die zuletzt aufgenommene Datei wird auf dem LCD-Bildschirm angezeigt.
Wenn keine Bilder gespeichert sind, erscheint die Meldung [Keine Bilder].

2: Drücken Sie den Joystick nach links oder rechts, um eine Vorschau des vorherigen oder nächsten Bilds anzuzeigen.

3: Zoomen:

Durch Verschieben des Zoomschalters nach rechts oder links wird in das Bild hinein- oder aus dem Bild heraus gezoomt. Wenn das Bild vergrößert wurde, können Sie den Joystick nach oben/unten/nach links/rechts schieben, um Details im Bild zu suchen.

Audiodateien wiedergeben

1: Stellen Sie den Camcorder in den Wiedergabemodus.

2: Drücken Sie den Joystick nach links oder rechts, um eine Audiodatei zur Wiedergabe auszuwählen.

3: Drücken Sie die **AUSLÖSER/SPRACHAUFNAHME**-Taste, um mit der Wiedergabe zu beginnen und drücken Sie die Taste erneut, um die Wiedergabe abzubrechen. Halten Sie die Wiedergabe mit der **OK**-Taste an und drücken Sie die Taste erneut, um fortzufahren.

9. Technische Spezifikationen

Sensor	5 Mega-Pixel CMOS,
Display	5,08 cm TFT Farb-LCD
Fokusbereich	Standard: 80cm - unendlich
Blende	F3,2, f=7,36mm
Auslöser	Elektronischer Auslöser:
Auflösung	Foto: 12M, 8M, 5M, 3M, 0,3M. Video: 1280x720, 720x480.
Empfindlichkeit	Autom.
Weißabgleich	Autom. / Tageslicht / Kunstlicht / Fluoreszent / bewölkt
Belichtungssteuerung	-2EV bis +2EV in 0,5 Schritten
Serienaufnahme	Ja
Fotoeffekte	Farbe/Sepia/Monochrom
Selbstausröser	10/20 Sek.

Speicher	32 MB interner Speicher Externer Speicher: SD/MMC
TV-System	NTSC / PAL
Stromversorgung	Li-Ion Akku
Umgebungstemperatur	Betrieb: 0° C bis 40° C Lagerung: -20 bis 60° C
Mikrofon	Intern
Lautsprecher	Intern
Abmessungen	128x62x59 (mm)
Gewicht	Camcorder ohne Batterien: ca. 220g

easypix®
Keep it real.

DVC 527 **HD**



Manuel d'utilisation

1. *Eléments du caméscope*

- 1: Molette de zoom
- 2: Touche de Capture /enregistrement de voix
- 3: Touche d'alimentation
- 4: Témoin d'alimentation
- 5: Mode enregistrement vidéo
- 6: Témoin de charge
- 7: Molette sélection de mode
- 8: Sortie jack AV
- 9: Jack casque
- 10: Jack alimentation
- 11: Prise USB
- 12: Prise HDMI
- 13 : Touche affichage
- 14: Haut parleur

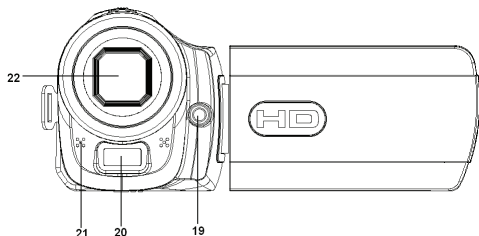
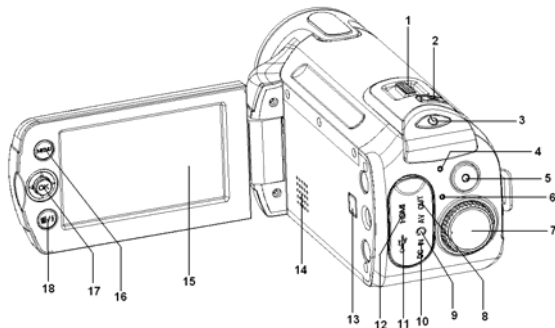

- 15: Ecran LCD
- 16: Touche menu
- 17: Touche Joystick/ OK
- 18: Touche supprimer/Flash
- 19: Témoin de compensation
- 20: Flash stroboscopique
- 21: Microphone
- 22: Lentille
- 23: Couvercle de batterie
- 24: Prise pour trépied

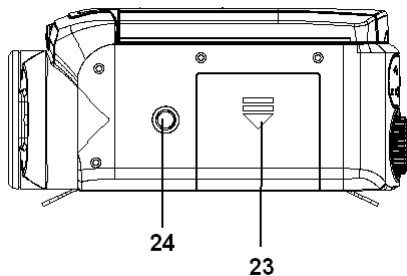

2. Préparation à l'utilisation

Installer la batterie

1. Faire glisser le couvercle de la batterie
2. Positionner la batterie lithium-ion dans le compartiment. Notez que les contacteurs métalliques doivent être alignés avec ceux présents dans le compartiment.
3. Après que la batterie a été correctement installée, remettez le couvercle en place.

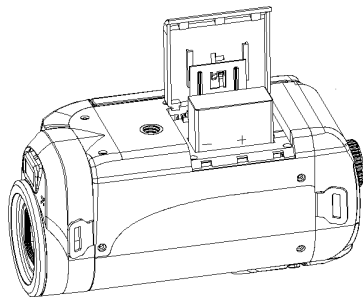

Chargement de la batterie

Pour une première utilisation, merci de charger la batterie pendant au

minimum 8 heures.

- a) Alimentation éteinte; connectez le caméscope à un PC à l'aide du câble USB joint
- b) La charge commence lorsque le témoin de charge devient bleu. Le témoin de charge s'éteint lorsque la batterie est chargée.
- c) Déconnecter le caméscope.

Insérer la carte mémoire

Ce caméscope dispose d'une mémoire interne, mais ne peut enregistrer que quelques photos ou vidéos. Si vous souhaitez enregistrer davantage, vous devez utiliser une carte SD ou MMC. Eteindre le caméscope avant d'insérer ou de retirer la carte mémoire.

Assurez-vous que la carte est positionnée dans le bon sens avant de l'insérer. N'essayez jamais de forcer la carte dans la fente si vous sentez une résistance. La carte mémoire a une protection contre l'écriture, destinée à empêcher un effacement accidentel des données. Ainsi,

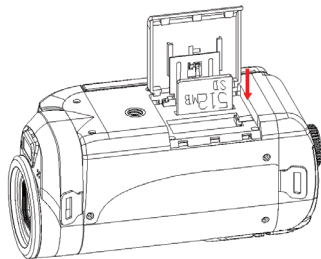

lorsque vous souhaitez enregistrer, formater ou effacer des fichiers dans la carte SD, désactivez la protection contre l'écriture.

1. Éteindre le caméscope.
 2. Retirez le couvercle de la batterie et vous apercevrez alors la fente pour carte SD.
 3. Insérez la carte mémoire comme indiqué sur le dessin.
 4. Fermez le couvercle de la batterie.
- **Pour faire sortir la carte mémoire, appuyer délicatement sur le bord de la carte.**

3. Utiliser ce caméscope

Allumer et éteindre le caméscope





1. Ouvrir l'écran LCD pour allumer le caméscope et fermer l'écran LCD pour l'éteindre.
2. Vous pouvez aussi appuyer sur la touche **ALIMENTATION** pour allumer

le caméscope et appuyer à nouveau sur cette touche pour l'éteindre. Pour économiser la batterie, l'écran LCD s'éteint automatiquement 30 secondes après avoir appuyé pour la dernière fois sur une touche (paramétrage d'usine). Appuyer sur n'importe quelle touche pour allumer l'écran LCD. Après que la fonction d'économie d'énergie a été activée pendant la durée programmée, l'alimentation se coupe totalement. Appuyer sur la touche "power" pour rétablir l'alimentation. Vous pouvez changer la durée de la minuterie en modifiant le paramètre de la fonction [Fermeture automatique] dans le menu Paramètres.

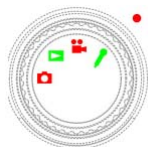
Changer le mode d'enregistrement

Ce caméscope dispose de quatre modes d'enregistrement. Faites tourner la molette de sélection de modes pour sélectionner un mode différent.



Affichage	Titre	Description
	Mode Photo	Pour prendre des photos.
	Mode Vidéo	Pour enregistrer des vidéos.
	Mode Audio	Pour enregistrer des fichiers audio.
	Mode Lecture	Pour lire les fichiers enregistrés.

Enregistrer une séquence vidéo

1: Allumer le caméscope et le mettre sur mode enregistrement vidéo

().

2: Zoom:

Faire pivoter la commande de zoom vers la droite ou vers la gauche pour zoomer ou dézoomer à l'écran. Le niveau de grossissement apparaît sur l'écran LCD.

3: Appuyer sur la touche **ENREGISTREMENT VIDEO** pour débiter l'enregistrement.

4: Appuyer à nouveau sur **ENREGISTREMENT VIDEO** pour mettre fin à l'enregistrement. Si la mémoire est pleine, le caméscope arrêtera automatiquement l'enregistrement.

- **Le temps d'enregistrement apparaît sur la partie supérieure de l'écran LCD.**
- **Lorsque la lumière est trop faible, appuyez sur la touche FLASH/SUPPRIMER pour activer la LED de compensation et lorsque la lumière est suffisante, appuyer à nouveau sur la touche FLASH/SUPPRIMER pour éteindre la LED de compensation.**

Prendre des photos

1. Mettre le caméscope en mode photo, l'icône  apparaît sur l'écran LCD.
2. Zoom:Faire pivoter la commande de zoom vers la droite ou vers la gauche pour zoomer ou dézoomer à l'écran. Le niveau de grossissement apparaît sur l'écran LCD.
3. Tenir le caméscope sans bouger et appuyer sur la touche **CAPTURE/ENREGISTREMENT SONORE** pour prendre une photo.

Enregistrer une plage audio

- 1: Allumer le caméscope et sélectionner le mode enregistrement audio.
 - 2: Appuyer sur la touche **CAPTURE/ENREGISTREMENT SONORE** pour commencer l'enregistrement.
 - 3: Appuyer à nouveau sur la touche **CAPTURE/ENREGISTREMENT SONORE** pour mettre fin à l'enregistrement. Si la mémoire est pleine, le caméscope arrêtera automatiquement l'enregistrement
- **Le temps d'enregistrement est indiqué au centre de l'écran LCD.**
 - **Il n'y a pas de menu en mode enregistrement audio.**

5. Lecture

Lire les fichiers vidéo

- 1: Mettre le caméscope en mode lecture.
- 2: Déplacer le joystick vers la gauche ou la droite pour sélectionner le fichier vidéo que vous désirez lire.
- 3: Appuyer sur la touche **ENREGISTREMENT VIDEO** pour démarrer la lecture. Appuyer sur la touche **OK** pour mettre en pause et appuyer à

nouveau pour reprendre la lecture. Déplacer le joystick vers la droite pour mettre en avance rapide et vers la gauche pour le retour rapide.

4: Déplacer le joystick vers le haut ou le bas pour ajuster le volume.

Lire des photos

1: Mettre le caméscope en mode lecture.

Les fichiers enregistrés en dernier apparaissent à l'écran. S'il n'y a pas d'image enregistrée, le message [Pas d'image] est affiché.

2: Déplacer le joystick vers la gauche ou la droite pour pré-visualiser l'image précédente ou suivante.

3: Zoom:

Déplacer la molette de ZOOM vers la gauche ou la droite pour zoomer ou dézoomer l'image. Lorsque l'image est agrandie, vous pouvez déplacer le joystick vers la haut/le bas/la gauche/la droite pour parcourir l'image en détail.

Lire les fichiers audio

1: Mettre le caméscope en mode lecture.

- 2: Déplacer le joystick vers la gauche ou la droite pour sélectionner le fichier audio que vous désirez lire.
- 3: Appuyer sur la touche **CAPTURE/ENREGISTREMENT SONORE** pour démarrer la lecture et appuyer à nouveau pour y mettre fin. Appuyer sur la touche **OK** pour mettre en pause et appuyer à nouveau pour reprendre.

9. Spécifications techniques

Capteur	5MegaPixels CMOS,
Affichage	2,7 " TFT LCD Couleur
Gamme de focus	Standard:80cm ~ infini
Ouverture	F3,2, f=7,36mm
Obturbateur	Obturbateur électronique:
Résolution	Photo:12M;8M;5M;3M; 0,3M; Vidéo:1280x720, 720x480.
Sensibilité	Auto
Variation des	Auto / Lumière du jour / Tungstène / Fluorescent / Nuageux

blancs	
Contrôle de l'exposition	-2EV à +2EV par palier de 0,5
Burst	Inclus
Effets de photo	Couleur/Sépia/Monochrome
Minuteur	10/ 20 sec.
Stockage	Mémoire interne 32 MB Mémoire externe: SD / MMC
Système TV	NTSC / PAL
Alimentation	Batterie lithium-ion
Température ambiante	Utilisation: 0° C à 40° C Stockage: -20 à 60° C
Microphone	Intégré
Haut Parleur	Intégré
Dimensions	128X62X59 (mm)
Poids	Camera hors batterie: Approx. 220g

easypix®

Keep it real.

DVC 527 **HD**



Manual de uso

1. Partes de la videocámara

1: Interruptor del zoom

2: Botón de captura /
grabación de voz

3: Botón de encendido

4: LED indicador de
funcionamiento

5: Modo grabación vídeo

6: LED indicador de carga

7: Dial de modo

8: Toma de salida AV

9: Toma de auriculares

10: Toma de entrada de CC

11: Toma USB

12: Toma HDMI

13: Botón de pantalla

14: Altavoz

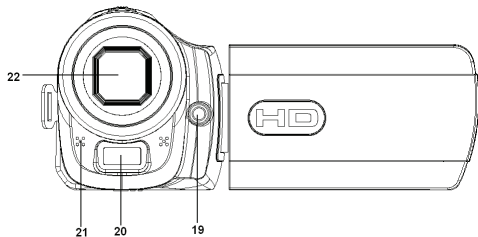
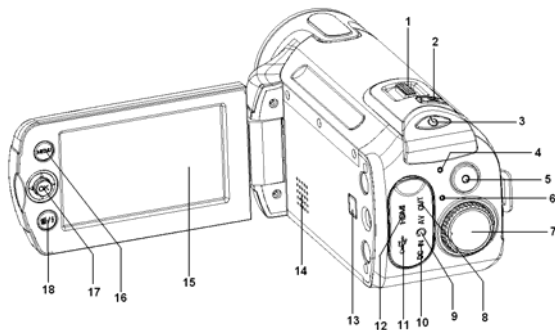

- 15: Pantalla LCD
- 16: Botón de menú
- 17: Palanca/botón OK
- 18: Botón Borrar/Flash
- 19: LED de compensación de luz
- 20: Flash estroboscópico
- 21: Micrófono
- 22: Objetivo
- 23: Tapa de la batería
- 24: Rosca para el trípode

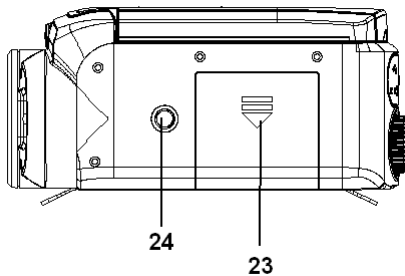

2. Antes de utilizar la cámara

Instalación de la batería

1. Abra la tapa de la batería.
2. Introduzca la batería de iones de litio en el compartimento. Los contactos metálicos de la batería deben coincidir con los contactos del compartimento.
3. Cuando la batería esté correctamente instalada, vuelva a cerrar la tapa de la batería.

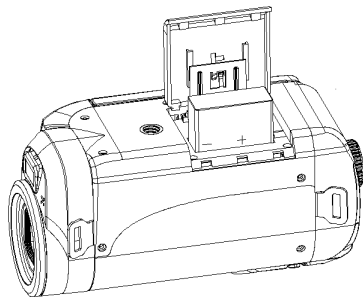

Carga de la batería

La batería debe cargarse al menos durante 8 horas antes de utilizarse por primera vez.

- a) Apague la videocámara; conéctela a un PC mediante el cable USB

incluido.

- b) La carga comenzará cuando el LED indicador de carga se ponga AZUL. La luz indicadora de carga se APAGA cuando la carga ha finalizado.
- c) Desconecte la videocámara.

Introducción de la tarjeta de memoria

Esta videocámara cuenta con una memoria interna que sólo puede grabar cierta cantidad de fotos o clips de vídeo. Si desea grabar más tendrá que utilizar una tarjeta SD o MMC.

Apague la videocámara antes de introducir o extraer la tarjeta de memoria. Asegúrese de orientar correctamente la tarjeta al introducirla. Nunca fuerce la tarjeta de memoria para introducirla en la ranura cuando note resistencia. La tarjeta de memoria tiene un dispositivo de protección contra escritura que sirve para evitar el borrado accidental de datos. Por lo tanto, cuando desee grabar, formatear o eliminar archivos en la tarjeta SD,

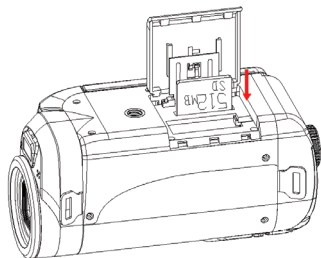

desactive la protección contra escritura previamente.

1. Apague la videocámara.
 2. Abra la tapa de la batería y verá la ranura para la tarjeta SD.
 3. Introduzca la tarjeta de memoria tal y como se le indica.
 4. Cierre la tapa de la batería.
- **Para extraer la tarjeta de memoria presione suavemente el borde de la misma.**

3. Utilización de la cámara de vídeo

Encendido y apagado de la cámara de vídeo

1. Abra el panel LCD para encender la videocámara y ciérrelo para apagarla.
2. También puede pulsar el botón de **ENCENDIDO** para encender la videocámara y volver a pulsarlo para apagarla.





Para ahorrar batería, el monitor LCD se apaga automáticamente 30 segundos después de haber pulsado el último control (ajuste predefinido

de fábrica). Pulse cualquier botón que no sea el botón de encendido para encender el monitor LCD. Después de que la función de ahorro de energía esté activa durante el tiempo establecido, la videocámara se apagará por completo. Pulse el botón de encendido para volver a encender la cámara. Puede cambiar el tiempo de apagado configurando la función [Apagado automático] en el menú Configuración.

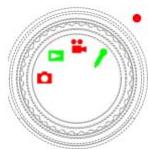
Cambio del modo de grabación

Esta videocámara dispone de cuatro modos de grabación. Gire el dial de modo para ajustar la videocámara en los distintos modos.



Pantalla	Título	Descripción
	Modo captura	Para tomar fotografías fijas
	Modo vídeo	Para grabar clips de vídeo
	Modo audio	Para grabar archivos de audio
	Modo reproducción	Para reproducir archivos grabados

Grabación de un clip de vídeo

1: Encienda la videocámara y ajústela en el modo de grabación de vídeo



2: Zoom:

Mueva el interruptor del zoom hacia la derecha o hacia la izquierda para aumentar o reducir la pantalla. El valor del nivel de aumento aparecerá en el monitor LCD.

3: Pulse el botón **GRABACIÓN DE VÍDEO** para iniciar la grabación.

4: Vuelva a pulsar el botón de **GRABACIÓN DE VÍDEO** para finalizar la grabación. Si la memoria está llena, la videocámara dejará de grabar automáticamente.

- **En la parte superior del monitor LCD se muestra el tiempo grabado.**
- **Cuando no haya suficiente luz, pulse el botón FLASH/BORRAR para encender el LED de compensación de luz; cuando tenga suficiente luz, vuelva a pulsar el mismo botón para apagar el LED de compensación de luz.**

Captura de imágenes fijas

1. Ajuste la videocámara en el modo de captura. En la pantalla aparecerá el icono .
2. Zoom:
Mueva el interruptor del zoom hacia la derecha o hacia la izquierda para aumentar o reducir la pantalla. El valor del nivel de aumento aparecerá en el monitor LCD.
- 3 Sujete la videocámara firmemente y, a continuación, pulse el botón de **CAPTURA/GRABACIÓN DE VOZ** para hacer una foto.

Grabación de audio

- 1: Encienda la videocámara y ajústela en el modo de grabación de audio.
- 2: Pulse el botón **CAPTURA/GRABACIÓN DE VOZ** para iniciar la grabación.
- 3: Vuelva a pulsar el botón **CAPTURA/GRABACIÓN DE VOZ** para finalizar la grabación. Si la memoria está llena, la videocámara dejará de grabar automáticamente.

- En el centro del monitor LCD se muestra el tiempo grabado.
- En el modo de grabación de audio no existe menú.

5. Reproducción

Reproducción de clips de vídeo

- 1: Ajuste la videocámara en el modo de reproducción.
- 2: Mueva la palanca hacia la izquierda o hacia la derecha para seleccionar los clips de vídeo que desea reproducir.
- 3: Pulse el botón de **GRABACIÓN DE VÍDEO** para iniciar la reproducción. Pulse el botón **OK** para hacer una pausa y vuelva a pulsarlo para continuar. Mueva la palanca hacia la derecha para un avanzar y hacia la izquierda para retroceder en el vídeo.
- 4: Mueva la palanca hacia arriba o hacia abajo para ajustar el volumen.

Reproducción de imágenes fijas

1: Ajuste la videocámara en el modo de reproducción.

En la pantalla LCD aparecerá el último archivo grabado. Si no hay imágenes almacenadas, aparecerá un mensaje indicando [No hay imágenes].

2: Mueva la palanca hacia la izquierda o hacia la derecha para ver la foto anterior o la siguiente.

3: Zoom:

Mueva el interruptor del ZOOM hacia la izquierda o hacia la derecha para ampliar o reducir la imagen. Cuando la imagen esté ampliada, puede mover la palanca hacia arriba/abajo/derecha/izquierda para ver los detalles de la imagen.

Reproducción de archivos de audio

1: Ajuste la videocámara en el modo de reproducción.

2: Mueva la palanca hacia la izquierda o hacia la derecha para seleccionar el archivo de audio que desea reproducir.

3: Pulse el botón **CAPTURA/GRABACIÓN DE VOZ** para iniciar la reproducción y vuelva a pulsarlo para finalizarla. Pulse el botón **OK** para hacer una pausa y vuelva a pulsarlo para continuar.

9. Especificaciones técnicas

Sensor	5 Megapíxeles CMOS,
Pantalla	Pantalla LCD TFT a color de 2.7"
Rango de enfoque	Estándar: 80cm ~ infinito
Apertura	F3.2, f=7,36mm
Obturador	Obturador electrónico
Resolución	Imagen fija:12M;8M;5M;3M; 0.3M; Vídeo: 1280x720, 720x480.
Sensibilidad	Automática
Balace de blancos	Automático / Luz del día / Tungsteno / Fluorescente / Nublado
Control de exposición	De -2EV a +2EV en intervalos de 0,5

Modo ráfaga	Incluido
Efectos de foto	Color/Sepia/Monocromo
Temporizador automático	10/ 20 seg.
Almacenamiento	32 MB de memoria interna Memoria externa: SD / MMC
Sistema de TV	NTSC / PAL
Alimentación	Batería de iones de litio
Temperatura ambiente	En funcionamiento: de 0° C a 40° C En almacenamiento: de -20 a 60° C
Micrófono	Integrado
Altavoz	Integrado
Dimensiones	128X62X59 (mm)
Peso	Cuerpo de la cámara sin batería: 220 g. aprox.

easypix®

Keep it real.

DVC 527 **HD**



Gebruiksaanwijzing

1. Beschrijving van de camcorder

- 1: Zoomschakelaar
- 2: Opname / spraakopname-toets
- 3: Aan/uit-schakelaar
- 4: LED-voedingsindicator
- 5: Video-opnamemodus
- 6: LED-oplaadindicator
- 7: Modusregelaar
- 8: AV-uitgang
- 9: Oortelefooningang
- 10: Voedingsingang
- 11: USB-aansluiting
- 12: HDMI-aansluiting
- 13: Displaytoets
- 14: Luidspreker
- 15: LCD-scherm
- 16: Menu-toets

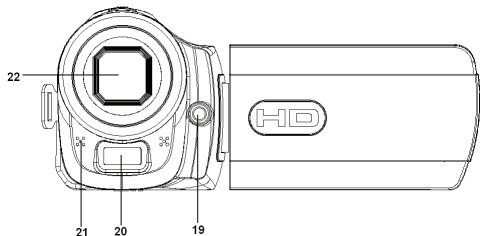
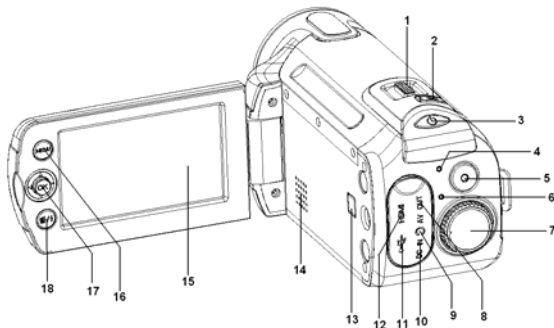

- 17: Joystick/ OK-toets
- 18: Wissen/ Flash-toets
- 19: Compensatie-LED
- 20: Flashstrobe
- 21: Microfoon
- 22: Lens
- 23: Batterijklep
- 24: Statiefaansluiting

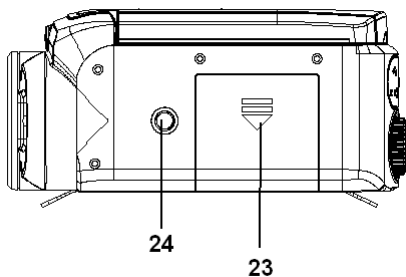

2. Voorbereidingen voor gebruik

Batterij plaatsen

1. Schuif de batterijklep open.
2. Plaats de speciale lithium-ion batterij in de houder. Let erop dat de metalen contactpunten van de batterij gelijk gericht zijn met de contactpunten in de houder.
3. De batterijklep weer sluiten na het plaatsen van de batterij.

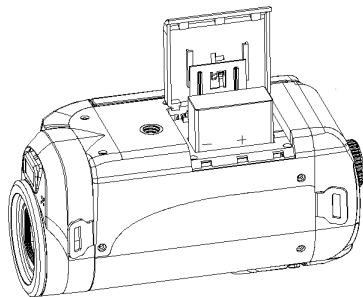

De batterij opladen

De batterij moet voor gebruik minimaal 8 uur worden opgeladen.

- a) Voeding UIT; de camcorder op een PC aansluiten met de USB-kabel.
- b) Het opladen begint wanneer de LED-oplaadindicator BLAUW wordt.
De oplaadindicator gaat AAN als het opladen voltooid is.
- c) De camcorder loskoppelen.

Plaatsen van de geheugenkaart

Deze camcorder heeft een intern geheugen die slechts enkele afbeeldingen op video's kan opslaan. U dient een SD- of MMC-kaart gebruiken om meer geheugen voor opnamen te gebruiken. De camcorder uitschakelen alvorens de geheugenkaart te plaatsen of verwijderen. Zorg ervoor dat de kaart correct wordt geplaatst. De kaart nooit in de sleuf forceren wanneer er weerstand is. De geheugenkaart heeft een write protect-schakelaar die gebruikt kan worden tegen onbedoeld wissen van gegevens. Deze bescherming moet worden uitgeschakeld wanneer u wilt opnemen, formatteren of bestanden van de SD-kaar wilt wissen.

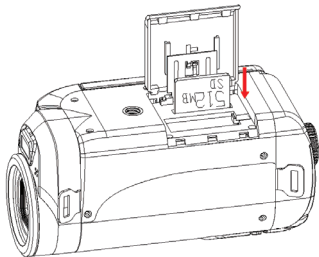

1. De camcorder uitschakelen.
 2. De batterijklep openen voor toegang tot de SD-kaarthouder.
 3. Plaats de geheugenkaart zoals getoond in de afbeelding.
 4. De batterijklep weer sluiten.
- **Druk licht op de rand van de geheugenkaart om deze te ontgrendelen.**

3. Gebruik van de camcorder

De camcorder aan- en uitschakelen.

1. Open het LCD-paneel om de camcorder in te schakelen en sluit het LCD-paneel om de camcorder uit te schakelen.
2. U kunt ook op de **Aan/uit**-schakelaar drukken om de camcorder aan en weer uit te zetten.





Om stroom te besparen wordt het LCD-scherm 30 seconden na de laatste bediening automatisch uitgeschakeld (fabrieksinstelling). Druk op een

willekeurige toets behalve de Aan/uitschakelaar om het LCD-scherm weer in te schakelen. Nadat de stroombesparingsfunctie gedurende de ingestelde tijd actief is geweest, wordt de voeding geheel uitgeschakeld. Druk op de Aan-/uitschakelaar om de voeding van de camera weer in te schakelen. U kunt de uitschakeltijd wijzigen met de functie [Automatisch uit] in het Instelmenu.

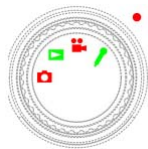
Opnamemodus wijzigen

Deze camcorder heeft vier opnamestanden. Roteer de modusregelaar om de camcorder in de gewenste modus te schakelen.



Display	Titel	Beschrijving
	Opnamemodus	Normale foto's opnemen.
	Videomodus	Videoclips opnemen.
	Audiomodus	Audiobestanden opnemen.
	Weergavemodus	Opgenomen bestanden afspelen.

Videoclip opnemen

1: De camcorder inschakelen en de camcorder instellen op de video-opnamemodus ().

2: Zoomen:

Draai de zoomring naar rechts of links om op het beeld in of uit te zoomen. Het zoomniveau wordt op het LCD-scherm aangegeven.

3: Druk op de **VIDEO-OPNAME**-toets om op te nemen.

4: Druk opnieuw op de **VIDEO-OPNAME**-toets om het opnemen te stoppen.

De videocamera stopt automatisch als het geheugen vol is.

- De opnametijd verschijnt bovenin het LCD-scherm.
- Wanneer er onvoldoende licht aanwezig is, op de **FLASH/WISSEN-toets** drukken om de **compensatie-LED** in te schakelen. Wanneer er voldoende licht is, weer op de **FLASH/WISSEN-toets** drukken om de **compensatie-LED** uit te schakelen.

Normale foto's maken

1. Zet de camcorder in de opnamemodus; het pictogram  verschijnt op het LCD-scherm.
2. Zoomen: Draai de zoomring naar rechts of links om op het beeld in of uit te zoomen. Het zoomniveau wordt op het LCD-scherm aangegeven.
3. De camcorder stil houden en dan op de **OPNAME/SPRAAKOPNAME-toets** drukken op een opname te maken.

Audio opnemen

- 1: De camcorder inschakelen en in de audio opnamemodus schakelen.
 - 2: Druk op de **OPNAME/SPRAAKOPNAME**-toets om op te nemen.
 - 3: Druk opnieuw op de **OPNAME/SPRAAKOPNAME**-toets om het opnemen te stoppen. De videocamera stopt automatisch als het geheugen vol is.
- **De opnametijd verschijnt in het midden van het LCD-scherm.**
 - **Er verschijnt geen menu in de audio opnamemodus.**

5. Weergave

Videoclips afspelen

- 1: Zet de camcorder in de weergavemodus.
- 2: Druk de joystick naar links of recht om de gewenste video te selecteren voor weergave.
- 3: Druk op de **VIDEO-OPNAME**-toets om af te spelen. Druk op de **OK**-toets om weergave te pauzeren. Opnieuw indrukken om weergave te hervatten.

Druk de joystick naar recht om snel door te spoelen en druk de joystick naar links of snel terug te spoelen.

4: Druk de joystick naar boven of beneden om het volume aan te passen.

Weergave van foto's

1: Zet de camcorder in de weergavemodus.

Het laatst gemaakt opnamebestand verschijnt op het LCD-scherm. Als er geen bewaarde opnamen zijn, verschijnt de melding [Geen afbeeldingen].

2: Druk de joystick naar links of recht om de vorige of volgende afbeelding te bekijken.

3: Zoomen:

Beweeg de ZOOM-regelaar naar links of rechts om in of uit te zoomen op het beeld. Wanneer de afbeelding is vergroot, kunt u de joystick naar boven/beneden/links/rechts drukken om details van de afbeelding te bekijken.

Audiobestanden afspelen

- 1: Zet de camcorder in de weergavemodus.
- 2: Druk de joystick naar links of rechts om het gewenste audiobestand te selecteren voor weergave.
- 3: Druk op de **OPNAME/SPRAAKOPNAME**-toets om weergave te starten; opnieuw indrukken om weergave te stoppen. Druk op de **OK**-toets om weergave te pauzeren. Opnieuw indrukken om weergave te hervatten.

9. Technische specificaties

Sensor	5Megapixels CMOS,
Display	2,7" TFT kleuren-LCD
Focusbereik	Standaard: 80cm ~ oneindig
Apertuur	F3,2, f=7,36mm
Sluiter	Elektronische sluiter:
Resolutie	Foto: 12M; 8M; 5M; 3M; 0,3M; Video: 1280x720, 720x480.
Gevoeligheid	Automatisch

Witbalans	Automatisch / Daglicht / Tungsten / Fluorescent / Bewolkt
Belichtingscontrole	-2EV tot +2EV in 0,5 stap
Burst	Inclusief
Foto-effect	Kleur/Sepia/Monochroom
Zelftimer	10/ 20 seconden
Opslag	32 MB intern geheugen Extern geheugen: SD / MMC
TV-systeem	NTSC / PAL
Voeding	Lithium-ion batterij
Omgevingstemperatuur	Bedrijfstemperatuur: 0° C tot 40° C Opslag: -20 tot 60° C
Microfoon	Ingebouwd
Luidspreker	Ingebouwd
Afmetingen	128X62X59 (mm)
Gewicht	Camera body zonder batterij: Ongeveer 220g

easypix®

Keep it real.

DVC 527 **HD**



Manuale istruzioni

1. Parti della videocamera

- 1: Interruttore zoom
- 2: Tasto Capture/registr. voce
- 3: Tasto alimentazione
- 4: LED Alimentazione
- 5: Modo registr. video
- 6: LED ricarica
- 7: Modo Ghiera
- 8: Spin. Uscita AV
- 9: Spinotto cuffie
- 10: Spinotto ing. CC
- 11: Spinotto USB
- 12: Spinotto HDMI
- 13: Tasto Display
- 14: Altoparlante
- 15: Display LCD

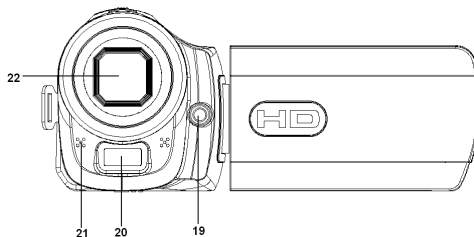
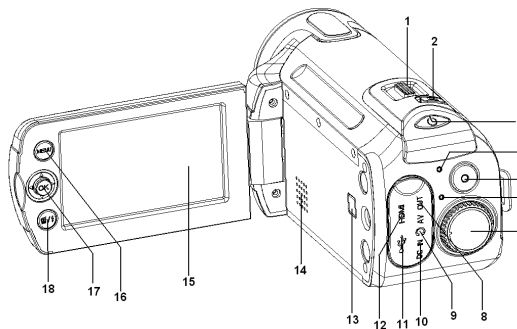

- 17: Joystick/ Tasto OK
- 18: Tasto Cancella/ Flash
- 19: LED compensazione
- 20: Flash
- 21: Microfono
- 22: Obiettivo
- 23: Coperchio batteria
- 24: Presa treppiede

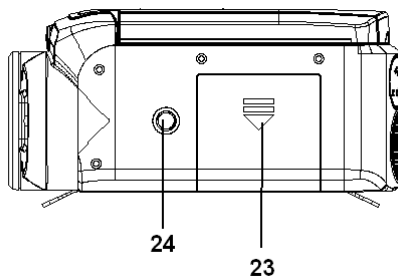

2. Preparazione all'uso

Installazione batteria

1. Togliere il coperchio della batteria.
2. Collocare la batteria al litio nel vano batteria. Notare che i contatti metallici devono essere allineati ai contatti all'interno del vano batterie.
3. Quando la batteria è installata correttamente, rimontare il coperchio.

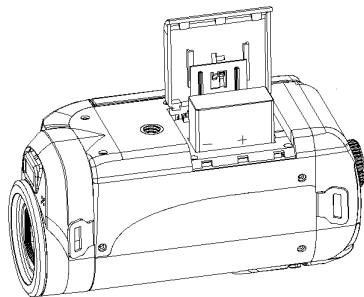

Ricarica batteria

Caricare la batteria per almeno 8 ore quando la si utilizza per la prima

volta.

- a) Alimentazione OFF; collegare la videocamera a un PC con il cavo USB in dotazione.
- b) La ricarica ha inizio quando il LED di carica diventa BLU. La spia di ricarica si spegne quando la carica è stata completata.
- c) Scollegare la videocamera.

Inserimento della Memory Card

La videocamera è dotata di memoria interna e può registrare soltanto alcune immagini o video. Per registrarne di più è necessario utilizzare un SD o una MMC card. Spegnerla la videocamera prima di inserire o rimuovere la memory card. Orientare la card correttamente quando la si inserisce. Non cercare mai di forzare la memory card nello slot se si incontra resistenza. La memory card è dotata di un interruttore di protezione dalla sovrascrittura utilizzato per proteggere i dati

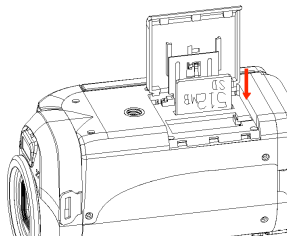

desidera registrare, formattare o cancellare i file nella SD card, disabilitare prima la protezione.

1. Spegner la videocamera.
 2. Rimuovere il coperchio della batteria per accedere allo slot della SD card.
 3. Inserire la memory card come illustrato.
 4. Chiudere il coperchio della batteria.
- **Per rilasciare la memory card, premere delicatamente il bordo della card.**

3. Uso della videocamera

Accensione e spegnimento della videocamera

1. Aprire il pannello LCD per alimentare la videocamera e chiudere il pannello LCD per spegnere la videocamera.

accendere la videocamera e premerlo nuovamente per spegnerlo.
Per risparmiare la batteria, il monitor LCD si spegne automaticamente 30 secondi dopo l'ultimo accesso (impostazione di fabbrica). Premere un tasto qualunque escluso quello di alimentazione per accendere il monitor LCD. Dopo che il tasto Risparmio energetico è stato attivo per il tempo impostato, l'alimentazione si disattiva completamente. Premere il tasto Alimentazione per riaccendere la videocamera. È possibile modificare il tempo di riposo impostando la funzione [Auto off] nel menu Setup.

Modifica modo registrazione

La videocamera dispone di Quattro modi di registrazione.
Ruotare la ghiera di modo per impostare un modo .



Display	Nome	Descrizione
	Modo Capture	Per fotografie.
	Modo Vide	Per video.
	Modo Audio	Per registrazione di file audio.
	Modo Riproduzione	Per riproduzione file registrati.

Registrazione video

1: Accendere la videocamera e impostarla sul modo registrazione video

().

2: Zoom:

Spostare l'interruttore Zoom verso destra o verso sinistra per ingrandire o ridurre lo schermo. Il valore di ingrandimento appare sul monitor LCD.

3: Premere il tasto **VIDEO RECORD** per avviare la registrazione.

4: Premere nuovamente **VIDEO RECORD** per terminare la registrazione.

registrazione.

- **Sulla parte superiore del monitor LCD viene visualizzato il tempo di registrazione.**
- **Quando la luce è insufficiente, premere il tasto FLASH/DELETE per attivare il LED di compensazione e quando la luce è sufficiente premere il tasto FLASH/DELETE per disattivare il LED di compensazione.**

Fermo Immagine

1. Impostare la videocamera sul modo Capture. Sul display LCD viene visualizzata l'icona .
3. Zoom:
Spostare l'interruttore Zoom verso destra o verso sinistra per ingrandire o ridurre lo schermo. Il valore d'ingrandimento viene visualizzato sul monitor LCD.
5. Tenere ben ferma la videocamera e premere il tasto **CAPTURE/VOICE RECORD** per fare una fotografia.

Registrazione audio

- 1: Accendere la videocamera e impostarla sul modo registrazione audio.
 - 2: Premere il tasto **CAPTURE/VOICE RECORD** per avviare la registrazione.
 - 3: Premere nuovamente **CAPTURE/VOICE RECORD** per interrompere la registrazione. Se la memoria è piena, la videocamera interrompe automaticamente la registrazione.
- **Al centro del monitor LCD viene visualizzato il tempo di registrazione.**
 - **Non vi è alcun menu nel modo registrazione audio.**

5.Riproduzione

Riproduzione video

- 1: Impostare la videocamera nel modo Riproduzione.
- 2: Spingere il joystick verso sinistra o verso destra per selezionare il video che si desidera riprodurre.

- 3: Premere il tasto **VIDEO RECORD** per avviare la riproduzione. Premere il tasto **OK** per mettere in pausa e premerlo nuovamente per continuare. Spingere il joystick verso destra per l'avanzamento rapido e verso sinistra per l'avvolgimento rapido.
- 4: Spingere il joystick verso l'alto o verso il basso per regolare il volume.

Riproduzione fermo immagine

- 1: Impostare la videocamera sul modo Riproduzione.
Il display LCD mostra l'ultimo file registrato. Se non vi sono immagini memorizzate, viene mostrato il messaggio [No Image] .
- 2: Spingere il joystick verso sinistra o verso destra per l'anteprima di stampa dell'immagine precedente o successiva.
- 3: Zoom:
Spostare l'interruttore ZOOM verso sinistra o verso destra per ingrandire o ridurre l'immagine. Quando l'immagine viene ingrandita, è possibile premere il joystick verso l'alto/il basso/sinistra/destra per scorrere i particolari dell'immagine.

Riproduzione di file audio

- 1: Impostare la videocamera sul modo di riproduzione.
- 2: Spingere il joystick verso sinistra o verso destra per selezionare il file audio che si desidera riprodurre.
- 3: Premere il tasto **CAPTURE/VOICE RECORD** per avviare la riproduzione e premerlo nuovamente per interromperla. Premere il tasto **OK** per mettere in pausa e premerlo nuovamente per continuare.

9. *Specifiche tecniche*

Sensore	5 MegaPixels CMOS,
Display	2.7 " TFT LCD a colori
Gamma focus	Standard:80 cm ~ infinito

Apertura	F3.2, f=7,36 mm
Otturatore	Otturatore elettronico
Risoluzione	Fermo immagine:12 M;8 M;5 M;3 M; 0,3 M; Video:1280 x 720, 720 x 480.
Sensibilità	Auto
Bil. bianchi	Auto / Luce diurna / tungsteno / fluorescente / nuvoloso
Comando espos.	-2EV to +2EV a passi di 0,5
Burst	Incluso
Effetto foto	Colore / Seppia / Monocromo
Self-timer	10/ 20 sec.
Memoria	32 MB memoria interna Memoria esterna: SD / MMC
Sistema TV	NTSC / PAL
Alimentazione	Batteria ioni al litio
Temperatura ambiente	Esercizio: da 0° C a 40° C Non utilizzo:da -20 a 60° C
Microfono	Integrato

Misure	128 X 62 X 59 (mm)
Peso	Corpo camera con/senza batteria: circa. 220 g