

easyPix®



DVCS127

Manual do utilizador

1	Botão do ecrã
2	Botão LED ligado/desligado
3	Botão modo
4	Botão ligar
5	Botão menu
6	Botão ascendente ▲
7	Ranhura p/ cartão SD
8	LED ligado
9	Botão obturador
10	Tomada USB
11	Tomada AV
12	Botão temporizador automático/Direito ▶
13	Botão confirmar
14	Botão descendente ▼
15	Botão esquerdo ◀
16	Altifalante
17	Ecrã LCD
18	Tomada do tripé
19	Objectiva
20	Fita de pulso

1. Descrição geral do produto

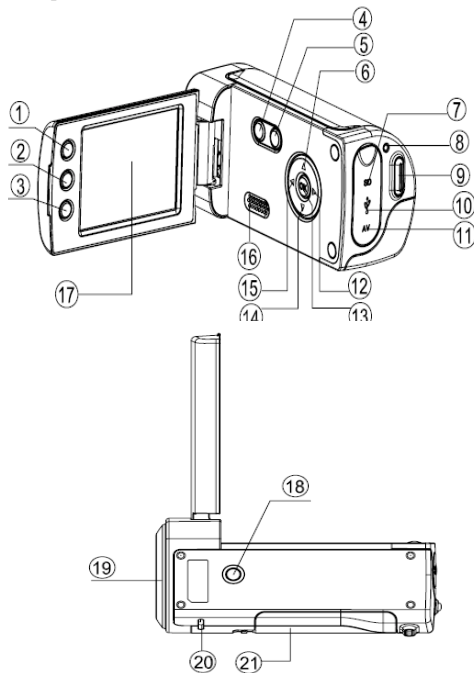

2. Apresentação do ecrã do monitor

Modo de captura

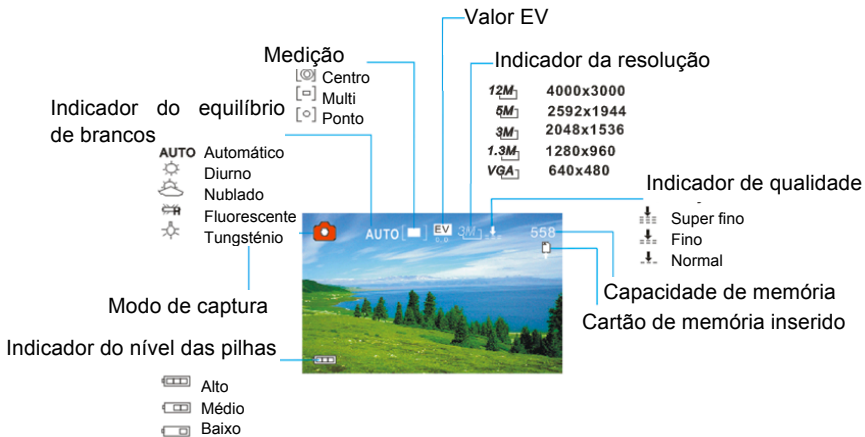

Modo de gravação de vídeo

Modo de Exibição

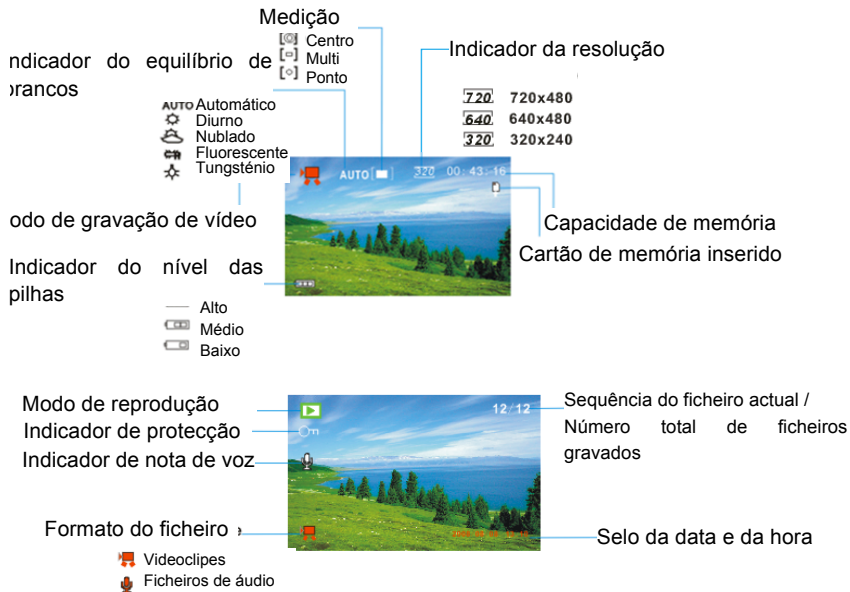

3. Preparação

Instalar as pilhas

1. Abra a porta do compartimento das pilhas da câmara de vídeo.
2. Insira três pilhas tipo AAA com os pólos positivo (+) e negativo (-) no sentido das direcções indicadas na tampa do compartimento das pilhas.
3. Feche a porta do compartimento das pilhas.

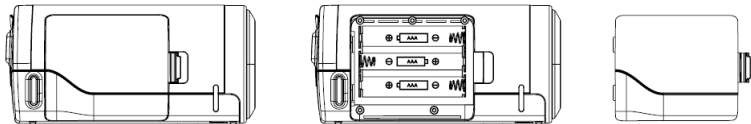

Inserir o cartão de memória

Esta câmara de vídeo digital sem memória interna não pode tirar fotografias e gravar vídeos. Se quiser gravar ficheiros utilize um cartão SD ou MMC. Desligue a câmara antes de inserir ou retirar o cartão de memória. Certifique-se de que orienta o cartão correctamente quando o inserir.

1. Desligue a câmara de vídeo.
2. Encontre a tampa de borracha na parte de trás da câmara de vídeo, abra-a e depois verá a ranhura para cartão SD.
3. Insira o cartão de memória conforme mostra a figura.

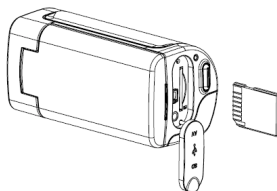

4. Utilizar esta câmara de vídeo

Ligar e desligar a câmara

1. Abra o painel do LCD.
2. Para ligar a câmara, pressione o botão **LIGAR** até o ecrã LCD acender.
3. Pressione de novo o botão **LIGAR** para desligar a câmara.

Tirar fotografias a imagens fixas

1. Ligue a câmara de vídeo.
2. Pressione o botão **MODO** para definir a câmara de vídeo para o Modo de captura. O ícone  aparece no ecrã LCD.
3. Utilize o ecrã LCD para enquadrar o seu objecto. Coloque a câmara de vídeo numa posição estável e depois pressione o botão **OBTURADOR** completamente para tirar uma fotografia.

Gravar um videoclipe

1. Ligue a câmara de vídeo e defina-a para o Modo de gravação de vídeo.
2. Pressione o botão **OBTURADOR** para começar a gravação. Pressione o botão **DIREITO** para fazer uma pausa e pressione-o de novo para continuar.
3. Pressione o botão **OBTURADOR** de novo para terminar a gravação. **Depois de atingir um tempo máximo de gravação de vídeo de 29 minutos, a câmara irá parar automaticamente. A gravação só pode ser reiniciado manualmente.**
Se a memória estiver cheia, a câmara de vídeo irá parar a gravação automaticamente.

Gravar áudio

1. Ligue a câmara de vídeo e defina-a para o Modo de gravação de áudio.

2. Pressione o botão **OBTURADOR** para começar a gravação. Pressione o botão **ASCENDENTE** para fazer uma pausa e pressione-o de novo para continuar.
3. Pressione o botão **OBTURADOR** de novo para terminar a gravação. Se a memória estiver cheia, a câmara de vídeo irá parar a gravação automaticamente.

5. Reproduzir

Reproduzir uma imagem fixa

1. Ligue a câmara e depois pressione o botão **MODO** até a câmara entrar no Modo de reprodução. O último ficheiro gravado aparece no ecrã LCD. Se não é guardada nenhuma imagem, uma mensagem [Nenhuma imagem] aparece.
2. Pressione os botões **ESQUERDO** ou **DIREITO** para pré-visualizar a imagem anterior ou posterior.

Reproduzir videoclipes

1. Pressione os botões **ESQUERDO** ou **DIREITO** para seleccionar os videoclipes que quer reproduzir no Modo de reprodução.
2. Pressione o botão **OBTURADOR** para começar a reprodução.
Pressione o botão **MENU** para terminar a reprodução. Pressione o botão **ASCENDENTE** para fazer uma pausa e pressione-o de novo para continuar. Pressione o botão **DIREITO** para avançar rápido e pressione o botão **ESQUERDO** para retroceder.

Reproduzir ficheiros de áudio

1. Pressione os botões **ESQUERDO** ou **DIREITO** para seleccionar os ficheiros de áudio que quer reproduzir.
2. Pressione o botão **OBTURADOR** para começar a reprodução.
Pressione o botão **MENU** para terminar a reprodução. Pressione o botão **ASCENDENTE** para fazer uma pausa e pressione-o de novo para continuar. Pressione o botão **DIREITO** para avançar rápido e pressione o botão **ESQUERDO** para retroceder.

6. Ligações ao televisor / computador

Ligar a câmara a um televisor

Ligue a câmara de vídeo e o televisor através do cabo fornecido. Depois ligue o televisor e a câmara de vídeo.

O ecrã LCD da câmara de vídeo fica escuro e o ecrã do televisor funciona como o ecrã LCD da câmara.

1. Ligue a câmara de vídeo a um televisor através do cabo de saída do televisor (fornecido).
2. Ligue o televisor e a câmara de vídeo e depois defina o televisor para o Modo de "AV".
3. Quando a câmara de vídeo é definida para o Modo de gravação, pode pré-visualizar os objectos que quer gravar no ecrã do televisor.
4. Quando a câmara de vídeo é definida para o Modo de reprodução, pode visualizar todas as imagens, os videoclipes e audioclipes guardados na câmara de vídeo no televisor.

Ligar a câmara a um computador

Existem duas maneiras de descarregar ficheiros do cartão de memória da câmara de vídeo para um computador:

- Inserindo o cartão de memória num leitor de cartões,
- Ligando a câmara de vídeo a um computador utilizando o cabo USB fornecido.

Utilizar um leitor de cartões

1. Ejecte o cartão de memória da câmara de vídeo e insira-o num leitor de cartões que esteja ligado a um computador.
2. Abra [O meu computador] ou [Explorador do Windows] e clique duas vezes no ícone do disco amovível que representa o cartão de memória.
3. Copie as imagens do cartão para um directório à sua escolha no disco rígido do computador.

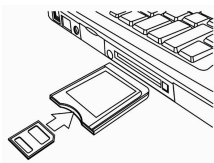

Ligar a câmara a um computador com o cabo USB

1. Defina o Modo USB para o Modo [MSDC].
2. Ligue o cabo USB fornecido à porta USB do computador e ligue a câmara de vídeo. Uma mensagem "MSDC" aparece no ecrã quando a ligação ao computador tiver sido concluída com sucesso.
3. Abra [O meu computador] ou [Explorador do Windows]. Um "Disco amovível" aparece na lista de unidades. Clique duas vezes no ícone "Disco amovível" para visualizar o seu conteúdo. Os ficheiros guardados na câmara encontram-se na pasta com o nome "DCIM".
4. Copie as fotografias ou os ficheiros para o seu computador.

7. Especificações

Sensor	5 megapixéis CMOS
Ecrã	LCD a cores TFT de 2,7"
Alcance de focagem	150 cm ~ Ilimitado
Abertura	Focagem fixa , F3.2

Obturador	Obturador electrónico: 1/2 ~ 1/1024 seg.
Resolução	Imagem fixa 12M(4000x3000)5M(2592X1944)/3M(2048X1536)/ 1.3M(1280x960)/VGA(640X480) Vídeo: 720 X 480/640 X 480/320 X 240
Sensibilidade	Automático
Equilíbrio de brancos	Automático / Diurno / Tungsténio / Fluorescente / Nublado
Controlo de exposição	De -2EV a +2EV em 0,3 passos
Disparo contínuo (Burst)	Incluído
Efeito da fotografia	Normal/Preto e branco/Sépia/Negativo/Vermelho/Verde/Azul
Temporizador automático	2 / 10 segundos
Armazenamento	Memória externa: Cartões de memória suportados SD / MMC / SDHC até 8 GB

Sistema da televisão	NTSC / PAL
Fonte de alimentação	3 pilhas tipo AAA (alcalinas / 1,5V)
Temperatura ambiente	Funcionamento: 0° C to 40° C Armazenamento: De -20 a 60° C
Microfone	Integrado
Altifalante	Integrado
Dimensões	Corpo da câmara: 4,43" x 2,2" x 2,13"
Peso	Corpo da câmara sem pilhas: 0,42 lbs

Nota: A construção do produto e as especificações estão sujeitas a alteração sem aviso prévio.

Requisitos do sistema:

Windows 98SE/2000/ME/XP/Vista/Win7

CPU: Pentium III 800MHz ou superior

Memória: 64 MB de memória ou superior

Espaço em disco: Mín. 128 MB de espaço disponível

DECLARAÇÃO DE CONFORMIDADE

A easypix declara que o producto DVC5127 está em conformidade com todos os requisitos essenciais da Directiva 1999/5/EC. A declaração de conformidade poderá ser descarregada aqui:

http://www.easypix.info/download/pdf/doc_dvc5127_trip_easypix_gmbh.pdf

Para auxílio técnico, por favor, visite nossa área de suporte em: www.easypix.eu



Apenas na UE

easypix[®]
LIFESTYLE ELECTRONICS