

easyPix®



DVC5127

Guide d'utilisation

1. Aperçu du produit

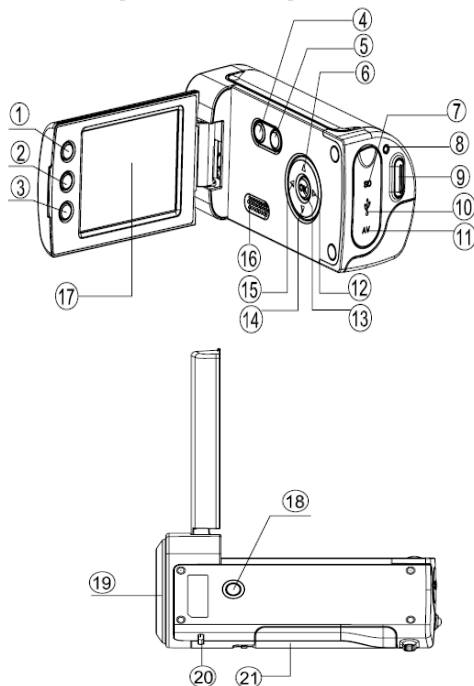

1	Bouton d'affichage
2	Bouton DEL Marche/Arrêt
3	Bouton Mode
4	Bouton Marche
5	Bouton Menu
6	Bouton HAUT ▲
7	Fente de la carte SD
8	Alimentation DEL
9	Bouton Obturateur
10	Prise USB
11	Prise AV
12	Bouton dr/ Décl. à rtd ►
13	Bouton OK
14	Bouton BAS ▼
15	Bouton Gauche ◀
16	Haut-parleur
17	Ecran LCD
18	Connexion du trépied
19	Objectif
20	Dragonne
21	Cache de la batterie

2. Affichage de l'écran de contrôle

Mode de saisie

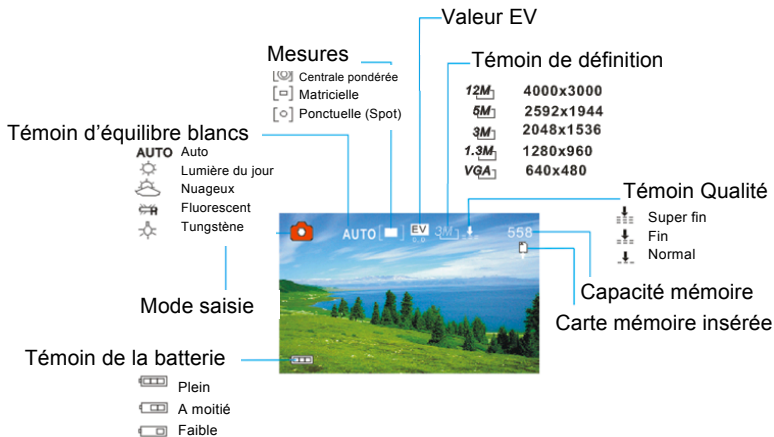

Mode d'enregistrement vidéo

Mode lecture

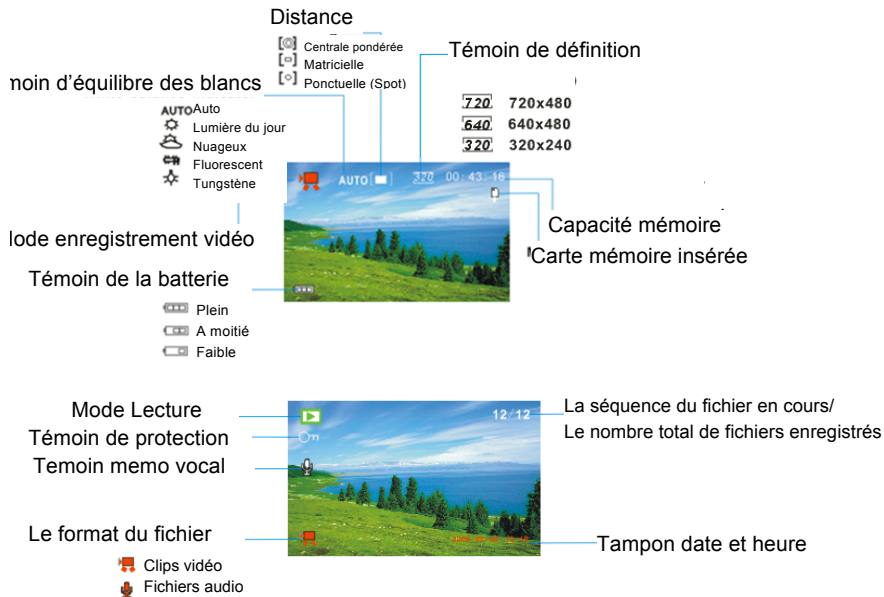

3. Préparatifs :

Installer la batterie

1. Ouvrir le cache de la batterie de la caméra vidéo.
2. Insérer les piles dimension AAA, les pôles positif + et négatif – étant positionnés selon les instructions sur le cache de la batterie.
3. Fermer le cache de la batterie.

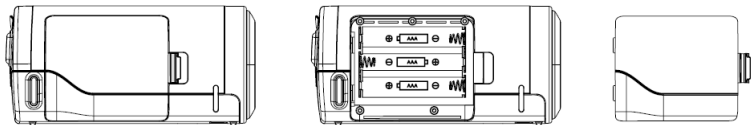

Insérer la Carte mémoire

Cette caméra vidéo numérique ne comporte pas de mémoire intégrée, elle ne peut pas prendre de photos et de clips vidéo. Si vous souhaitez enregistrer des fichiers, veuillez utiliser une carte SD ou MMC. Eteindre la caméra avant d'insérer ou de retirer la carte mémoire. Veillez à orienter correctement la carte avant de l'insérer.

1. Eteindre la caméra vidéo.
2. Trouver le cache en plastique au dos de la caméra vidéo, ouvrir le plastique, et puis la fente de la carte SD apparaîtra;
3. Insérer la carte mémoire comme illustré.

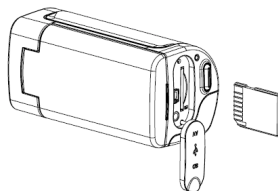

4. Utilisation de cette caméra vidéo

Allumer et éteindre la caméra

1. Ouvrir le panneau LCD.
2. Pour allumer la caméra, maintenez le bouton **MARCHE** enfoncé jusqu'à ce que l'écran LCD s'allume.
3. Appuyer à nouveau sur le bouton **MARCHE** pour éteindre la caméra.

Prendre des vues fixes

1. Allumer la caméra vidéo.
2. Appuyer sur le bouton **MODE** pour mettre la caméra vidéo sur le mode de prise de vue, l'icône  apparaît sur l'écran LCD.
3. Utiliser l'écran LCD pour cadrer votre sujet.
Maintenir la caméra vidéo pour qu'elle soit stable et puis appuyer à fond sur le bouton **OBTURATEUR** pour prendre une photo.

Enregistrer un clip vidéo

1. Allumer la caméra vidéo et régler celle-ci sur le mode d'enregistrement vidéo.
2. Appuyer sur le bouton **OBTURATEUR** pour commencer l'enregistrement. Appuyer sur le bouton **DROIT** pour pauser et l'appuyer à nouveau pour continuer.
3. Appuyer à nouveau sur le bouton **OBTURATEUR** pour arrêter l'enregistrement. Si la mémoire est pleine, la caméra vidéo arrêtera automatiquement l'enregistrement.

Enregistrement audio

1. Allumer la caméra vidéo et régler celle-ci sur le mode d'enregistrement audio.
2. Appuyer sur le bouton **OBTURATEUR** pour commencer l'enregistrement. Appuyer sur le bouton **HAUT** pour pauser et l'appuyer à nouveau pour continuer.

3. Appuyer à nouveau sur le bouton **OBTURATEUR** pour arrêter l'enregistrement. **Après avoir atteint un maximum de temps d'enregistrement vidéo de 29 minutes, l'appareil arrête automatiquement. L'enregistrement ne peut être redémarré que manuellement.**

Si la mémoire est pleine, la caméra vidéo arrêtera automatiquement l'enregistrement.

5. Lecture

Lecture de vues fixes

1. Allumer la caméra, et puis appuyer sur le bouton **MODE** jusqu'à ce que la caméra accède au mode lecture.

Le fichier le plus récemment enregistré apparaît sur l'écran LCD. Si aucune image n'est enregistrée, un message 'Pas d'image' apparaît.

2. Appuyer sur le bouton **GAUCHE** ou **DROIT** pour pré-visualiser l'image précédente ou suivante.

Lecture des clips de film

1. Appuyer sur le bouton **GAUCHE** ou **DROIT** pour choisir les clips de film que vous souhaitez relire en mode lecture.
2. Appuyer sur le bouton **Obturbateur** pour commencer la lecture. Appuyer sur le bouton **MENU** pour arrêter la lecture. Appuyer sur le bouton **HAUT** pour pauser et l'appuyer à nouveau pour continuer. Appuyer sur le bouton **DROIT** pour l'avance rapide et appuyer sur le bouton **GAUCHE** pour le revenir en arrière.

Lecture des fichiers audio

1. Appuyer le bouton **GAUCHE** ou **DROIT** pour choisir le fichier audio que vous souhaitez lire.
2. Appuyer sur le bouton **Obturbateur** pour commencer la lecture. Appuyer sur le bouton **MENU** pour arrêter la lecture. Appuyer sur le bouton **HAUT** pour pauser et appuyer à nouveau pour continuer. Appuyer sur le bouton **DROIT** pour l'avance rapide et appuyer sur le bouton **GAUCHE** pour revenir en arrière.

6. Connexions à la TV/PC

Branchement de la caméra à la TV

Brancher la caméra vidéo et la TV avec le câble fourni. Puis allumer la TV et la caméra vidéo. L'écran LCD de la caméra vidéo devient noir, et l'écran de la TV remplace l'écran LCD de la caméra.

1. Brancher la caméra vidéo à la TV avec le câble Sortie-TV (fourni).
2. Allumer la TV et la caméra vidéo, et puis mettre la TV sur le mode 'AV'.
3. Lorsque la caméra vidéo est mise sur le mode d'enregistrement, il est possible de pré-visualiser les sujets que vous souhaitez enregistrer sur l'écran TV.
4. Lorsque la caméra vidéo est mise en mode Lecture, toutes les photos, vidéo et clips audio hébergés sur la caméra vidéo de la TV peuvent être examinées.

Branchement de la caméra à un PC

Il existe deux méthodes pour télécharger les fichiers d'une carte de mémoire de caméra vidéo sur un ordinateur.

- En insérant la carte de mémoire dans un lecteur de carte
- En branchant la caméra à un ordinateur à l'aide du câble USB fourni.

Utilisation d'un lecteur de carte

1. Ejecter la carte mémoire de la caméra vidéo et insérer celle-ci dans un lecteur de carte branché à un ordinateur.
2. Ouvrir 'Mon ordinateur' ou ' Windows Explorer' et faire un double clic sur l'icône du disque amovible représentant la carte mémoire.
3. Copier les images de la carte dans le répertoire de votre choix sur le disque dur de l'ordinateur.

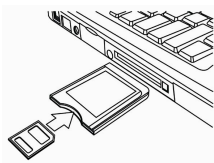

Branchement de la caméra à un PC avec un câble USB.

1. Mettre le mode USB sur le mode 'MSDC'.
2. Brancher le câble USB fourni au port USB de l'ordinateur et allumer la caméra vidéo. Un message 'MSDC' apparaît à l'écran lorsque la connexion à l'ordinateur a été totalement réussie.
3. Ouvrir 'Mon ordinateur' ou 'Windows Explorer'. Un 'Disque amovible' s'affiche sur la liste du disque. Faire un double clic sur l'icône 'Disque amovible' pour consulter les contenus. Les fichiers stockés sur la caméra se trouvent dans le dossier intitulé 'DCIM'.
4. Copier les photos ou fichiers sur votre ordinateur.

7. Caractéristiques

Déclencheur	5Mo Pixels CMOS
Affichage	2.7" TFT Couleur LCD
Distance de mise au point	150 cm ~ Infini
Ouverture	F3.2, Mise au point fixe
Obturateur	Obturateur électronique : 1/2 ~ 1/1024 sec.
Définition	Vue fixe 12 M (4000x3000) 5 M (2592X1944)/3 M (2048X1536)/ 1,3 M (1280x960)/VGA (640X480) Vidéo : 720X480/640X480/320X240
Sensibilité	Automatique
Equilibre des blancs	Automatique / Lumière du jour / Tungsten / Fluorescent / Nuageux
Contrôle d'exposition	-2EV à +2EV en 0.3 étape

Rafale	Incorporée
Effet photo	Normal/N&B/Bistre/Négatif/Rouge/Vert/Bleu
Déclencheur à retardement	2 à 10 secondes.
Rangement	Mémoire externe : Carte mémoire SD / MMC / SDHC supportée 8Go maximum.
Système de TV	NTSC / PAL
Tension nominale	AAA (Alkaline 1,5V) 3 x piles
Température ambiante	Opérationnel : De 0° à 40°C Rangement : -De 20° à 60°C
Micro	Intégré
Haut-parleur	Intégré
Dimension	Corps de la caméra : 4,43" x 2,2" x 2,13"
Poids :	Corps de la caméra sans batterie : 0,42 livres

NB : La conception de l'appareil et les spécifications peuvent être modifiées sans préavis.

Spécifications requises

Windows 98SE/2000/ME/XP/Vista/Win7

PROCESSEUR : Pentium III 800MHz ou supérieur

Mémoire : 64Mo de mémoire ou plus

Espace du disque : minimum 128Mo d'espace disponible

DECLARATION DE CONFORMITE

easypix déclare par la présente que le produit DVC5127 est conforme à toutes les exigences essentielles de la Directive 1999/5/EC. La déclaration de conformité peut être téléchargée ici :

http://www.easypix.info/download/pdf/doc_dvc5127_trip_easypix_gmbh.pdf

Pour obtenir une aide technique, visitez la section assistance de notre site Web sur www.easypix.eu.



Only EU

easypix[®]
LIFESTYLE ELECTRONICS