

easyPix®

DVC2712 *Cruiser*

**Manual do utilizador**

## Funções e Características

---

A camara digital tem várias características e funções:

- Vídeo Digital
- Camara Digital (5 milhões de pixéis)
- Ecrã tátil resistente de 2.7"
- Memória de massa (Disco amovível)
- PC vídeo digital (Camara)
- Zoom digital até 8 vezes

## Acessórios

---

Encontrará os seguintes acessórios na embalagem:



Cabo USB



CD de instalação



Cabo TV

## Breve Introdução sobre a Aparência

---

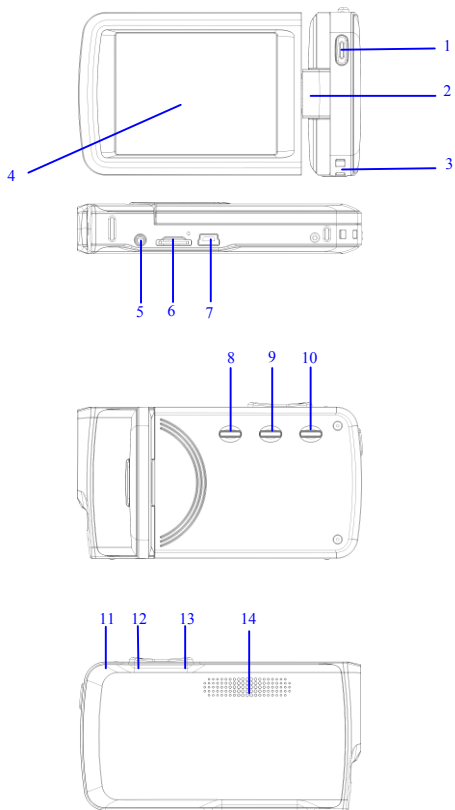

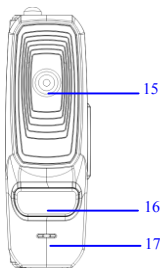

(1) Obturador (2) Eixo (3) fivela para alça de pendurar (4) Ecrã (5) Entrada AV (6) Ranhura do cartão TF (7) Entrada USB (8) Botão de energia (9) Botão de alteração de modo (10) Botão de Menu (11) Luz do carregador (12) Botão W no zoom (13) Botão T no zoom (14) Altifalante (15) Lentes (16) Luz de enchimento do LED (17) Microfone

## Funções e indicadores dos botões da camera

Indicador	Funções
Botão de energia	Ligua/desliga a filmadora.
Obturador	Modo de vídeo, gravação de vídeo/parar de gravar, modo de captura, funciona como obturador
Botão T	Ampliação digital e zoom digital, escolha o documento ao premir esquerda (modo de reprodução). Prima cima para escolher menu. Após abrir o menu, o volume será aumentado (ao mostrar o vídeo)
Botão W	Diminuição digital e zoom digital, escolha o documento premindo direita (modo de reprodução). Prima baixo para escolher menu. Após abrir o menu, o volume será reduzido (ao mostrar o vídeo)
Botão de Menu	Abrir/fechar menu. Parar de gravar (ao reproduzir)

Botão de alteração de modo	Escolha por entre 3 modos---gravação de vídeo, captura e reprodução. Prima este botão para entrar no modo camara PC após ligar ao computador
Indicador de funcionamento	Se estiver desligada, carregue-a com o USB. A luz acenderá.

## Começar a utilizar

---

### Bateria

A câmara de vídeo digital possui baterias recarregáveis de lítio 3.7V embutidas.

Carregue o seu DV usando o cabo USB.

Insira o Cartão de Memória

Insira um cartão TF na ranhura com os pinos de metal virados para dentro.

Para remover o cartão de memória, pressione o cartão de memória TF para baixo e retire-o.

---

Nota: ● Desligue o aparelho antes de substituir o cartão de memória.



● Insira cartões na direção correta. Não insira cartões com demasiada força para evitar danificar os cartões ou qualquer outra parte do camara digital. Se não conseguir, verifique se o posicionamento está correto.

● Formate o novo cartão de memória ou o previamente usado nas outras camaras digitais antes de o utilizar na camara digital.

---

### Abra o Ecrã



Abra o LCD e vire-o para si.

### Ligue a Camara Digital

Prima o botão de energia para ligar a camara.

## Altere o Modo

No modo de gravação de vídeo, prima o botão Modo para mudar do modo atual para o modo de captura e prima novamente o botão para mudar para o modo de reprodução, onde premindo o botão novamente o traz de volta ao modo de reprodução.

No modo de reprodução de vídeo, toque no ícone  no ecrã tátil para entrar no modo de captura, onde pode tocar no ícone  para entrar no modo de reprodução, onde pode voltar ao modo de reprodução tocando no ícone .

## Grave vídeos



No modo de gravação de vídeo, prima o botão Gravar para começar a gravar; prima-o novamente para parar.

## Capture

No modo de captura, prima o botão de Captura para tirar fotos.

Toque uma vez no centro do ecrã tátil para começar a capturar.

Modo temporizador: inicie a contagem decrescente após premir o botão de Captura. Tire uma foto após 2 ou 10 segundos.

Use a luz de enchimento do LED: Prima o ícone  no ecrã para ligar a luz de enchimento do LED e o ecrã mostrará outro ícone  (a luz de enchimento do LEZ não pode ser usada durante a reprodução)

---

NOTA:









Mantenha a camara digital estável durante a captura.

---







## Reprodução

Prima o botão Modo para entrar no modo de reprodução, onde pode ver fotos/vídeos, reproduzir vídeos gravados pela camara digital.

Ver fotos: use os botões Esquerda e Direita para escolher fotos/vídeos. Use o Zoom In para aumentar fotos e toque em '▲'▼'◀'▶' no ecrã tátil para mover fotos. Use o Zoom out para entrar no modo miniatura.

Toque nos ícones  ou  no ecrã tátil para escolher fotos/vídeos; toque no ícone  para entrar no modo miniatura e depois toque em  or  para virar as páginas para cima ou para baixo; toque no ícone  para ver slides de fotos.

Reproduza vídeos: use os botões Esquerda/Direita para escolher vídeos específicos e prima o botão do Obturador para reproduzir. Prima este botão novamente para parar a reprodução. Durante a reprodução, prima OK para suspender e prima novamente para continuar a reprodução.

Após escolher os vídeos, toque no ícone  para reproduzi-lo. Toque em  para suspender a reprodução; toque no ícone  para continuar a reprodução. Toque no ícone  ou  para andar para trás ou para a frente respetivamente. Toque no ícone  para parar a reprodução.

No modo de reprodução, prima o botão DISP uma vez para reproduzir os vídeos gravados em veículo (gravações em veículo).

### **Saída de TV**

Para inserir fotos e gravações de voz da camara digital para uma TV, insira o cabo de TV na entrada de TV da camara digital. Ligue a entrada amarela à entrada de vídeo do equipamento de vídeo, assim como a entrada vermelha/branca à entrada de áudio. Nota: pare de gravar vídeos/áudio ou reproduzir antes de ligar à TV ou de retirar o cabo de TV.

### **Desligar**

No estado ligado, prima e segure o botão de energia para desligar a camara digital.

No estado inativo, e além do tempo pré-definido para desligar automaticamente (1m/3m/5m/OFF), a camara digital desligar-se-á automaticamente para poupar energia.

---

## NOTA:





Se escolher “OFF” na opção de desligar automaticamente, a camera não se desligará automaticamente até haver pouca energia.

---

## Definições do Menu

Nos modos de captura/vídeo gravação/reprodução, prima o botão de Menu Para abrir o menu e prima o botão Cima/Baixo/Esquerda/Direita para escolher os menus e prima OK para entrar no submenu. Ao escolher os menus, a cor de fundo do menu escolhido será mostrada.

Nota: é possível abrir menus ao tocar no ícone **MENU** no ecrã tátil nos modos de captura/vídeo gravação/reprodução. Toque em  ou  no interface do menu para passar à próxima página.

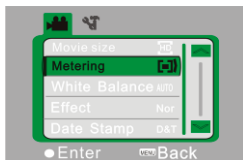

▲ Gravar Menu de Vídeo

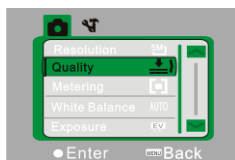

▲ Capturar Menu

## Definições de Data e Hora

Prima o botão de Menu para abrir o menu e prima os botões Esquerda/Direita para entrar no menu das Definições. Prima o botão Baixo para escolher a opção de Data e Hora e prima OK para entrar no interface das definições.



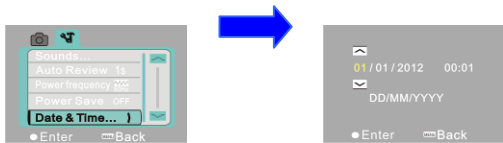

No interface das definições, prima os botões Esquerda/Direita para escolher os itens que quer alterar (data e hora). O ícone do botão será mostrado nos limites dos itens selecionados. Prima Cima/Baixo para ajustar (ou toque em  $\wedge$  or  $\vee$  para ajustar). Após ajustar, prima OK ou toque em **OR** Enter no ecrã para confirmar. Por fim, prima o botão de Menu (ou toque em **MENU** Back no ecrã) para sair do modo de configuração.

### **Ligar ao Computador**

Antes de ligar ao computador, instale o driver da camara digital através do CD de instalação. Ligue a camara digital e use o cabo USB para ligar a camara a uma entrada USB no computador. O modo USB é um disco rígido amovível ou camara. A camara digital entrará no modo de disco amovível automaticamente. Prima o botão de Alteração de Modo para entrar no modo de camara.

## **Operações Avançadas**

---

### **Modo de Gravação de Vídeo**

Após ser ligada, a camara digital entrará no modo de gravação de vídeo automaticamente.

Prima o botão de Obturador para começar a gravar e prima-a novamente para parar de gravar.

**Depois de atingir um tempo máximo de gravação de vídeo de 29 minutos, a câmera irá parar automaticamente. A gravação só pode ser reiniciado manualmente.**

Toque em **D** no ecrã tátil para abrir/fechar a luz de enchimento do LED (a luz de enchimento não esta disponível no modo de reprodução).

◆ A informação será mostrada no ecrã nos modos de gravação de vídeo.

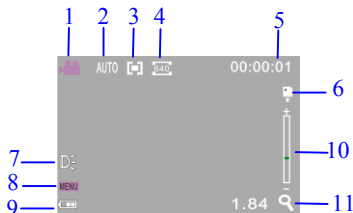

Nr.	Nome do ícone	Descrição
1	Modo de vídeo	Indica que consegue gravar vídeo ao premir o botão do Obturador no modo de gravação de vídeo.
2	Balanço de brancos	Indica as definições atuais para o balanço de brancos.
3	Modo de medição	Indica o modo de medição atual.
4	Formato de vídeo	Indica a resolução de vídeo atual.
5	Tempo de gravação	O tempo livre indica o tempo de gravação restante; o tempo de gravação indica o tempo gravado.
6	Cartão TF	O ícone  indica para inserir o cartão de memória.
7	Ligar/Desligar a luz de enchimento do LED	Toque nele no ecrã tátil para ligar/desligar a luz de enchimento do LED.

<b>8</b>	Botão de menu no ecrã tátil	Toque para abrir o menu.
<b>9</b>	Energia	Indica o estado atual de energia. Em vermelho significa que não tem carga e a camara desliga-se automaticamente.
<b>10</b>	Progresso do zoom	Indica o progresso atual do zoom digital.
<b>11</b>	Instrução do zoom	Indica os tempos atuais do zoom digital.

### ◆ Definições de Menu para a gravação de vídeo

Prima o botão de Menu para abrir a gravação de vídeo. Prima o botão T/W para escolher os menus e prima o botão do obturador para entrar nos submenus. Prima o botão de Menu ou o botão de OK para voltar ao menu principal. Prima T/W para escolher e prima o botão do obturador para confirmar. Após voltar ao menu principal, prima Menu para sair.

É possível alterar as definições dos menus diretamente através do ecrã tátil.  
Opções do Menu de Gravação de Vídeo:

<b>Menu Principal</b>	<b>Submenu</b>	<b>Descrição</b>
Modo de vídeo	1920x1080	Plano de alta resolução
	1280x720	Plano de resolução média
	640x480	Plano de resolução baixa
Modo de medição	Medição central	Aplica-se à zona central ao medir.
	Medição coletiva	Aplica-se a vários pontos ao medir.
	Medição individual	Aplica-se a um só ponto ao medir.
Balanço de brancos	Auto	Serve para várias operações.
	Luz do dia	Serve para a luz do dia.
	Dia nublado	Serve para dias nublados.
	Lâmpada fluorescente	Serve para lâmpadas fluorescentes.

	Lâmpada de tungsténio	Serve para lâmpadas de tungsténio.
Efeitos especiais	Normal	Efeito normal
	Preto e Branco	Efeito Preto e Branco
	De volta a antigamente	Efeito De volta a antigamente
	Negativo	Efeito negativo
	Vermelho	Efeito vermelho parcial
	Verde	Efeito verde parcial
	Azul	Efeito azul parcial
Datador	Desativar	Desativa a função de impressão da data/hora nos ficheiros.
	Data	Durante a captura/gravação de vídeo, a data aparecerá no canto inferior direito dos ficheiros.
	Data e Hora	Durante a captura/gravação de vídeo, a data e a hora aparecerão no canto inferior direito dos ficheiros.

## Modo de Captura

Após ser ligada, a camara digital entrará no modo de gravação de vídeo automaticamente. Prima o botão de Alterar Modo para entrar no modo de captura. No modo de captura, prima o botão do Obturador para tirar fotos. No modo de gravação/captura de vídeo, prima o botão T/W para regular o zoom digital.

Toque no ícone **D** no ecrã tátil para abrir /fechar a luz de enchimento do LED (a luz de enchimento do LED não está disponível durante o modo de reprodução)

- ◆ A informação será mostrada no ecrã nos modos de captura/gravação de vídeo.



Nr.	Nome do ícone	Descrição
1	Modo de captura	Indica que consegue tirar fotos ao premir o botão do Obturador no modo de captura.
2	Contagem do temporizador	Configura a contagem do temporizador.
3	Balanço de brancos	Indica as definições atuais do balanço de brancos.
4	Modo de medição	Indica o modo de medição atual.
5	Exposição	Indica o valor de exposição atual.
6	Tamanho da imagem	Indica a resolução atual de fotos.
7	Qualidade de imagem	Indica a qualidade atual da imagem selecionada.
8	Número disponível de fotos	Indica o número restante de fotos que podem ser tiradas.
9	ISO	Indica as definições atuais ISO.
10	Ligar/Desligar a luz de enchimento do LED	Toque nele no ecrã tátil para ligar/desligar a luz de enchimento do LED.
11	Botão de menu no ecrã tátil	Toque para abrir o menu.
12	Energia	Indica o estado atual de energia. Em vermelho significa que não tem carga e a camara desliga-se automaticamente.

13	Cartão TF	O ícone  indica para inserir o cartão de memória.
14	Progresso do zoom	Indica o progresso atual do zoom digital.
15	Instrução do zoom	Indica os tempos atuais do zoom digital.

### ◆ Definições de Menu para o modo de captura

Prima o botão de Menu para abrir o menu de Captura. Prima T/W para escolher os menus e prima o botão do obturador para entrar nos submenus. Prima T/W para selecionar e prima o botão do OBTURADOR para confirmar. Após voltar ao menu principal, prima o botão de Menu para sair.

É possível alterar as definições dos menus diretamente através do ecrã tátil.

Opções do Menu de Gravação de Vídeo:

#### Opções do menu de captura:

Menu Principal	Submenu	Descrição
Tamanho da imagem	4000 x 3000	Resolução de 12 milhões de pixéis
	3264 x 2448	Resolução de 8 milhões de pixéis
	2592x1944	Resolução de 5 milhões de pixéis
	2048X1536	Resolução de 3 milhões de pixéis
	1280x1024	Resolução de 1 milhão de pixéis
Qualidade da imagem	Excelente	Qualidade de imagem excelente
	Boa	Qualidade de imagem boa
	Normal	Qualidade de imagem normal
Modo de medição	Medição central	Aplica-se à zona central ao medir
	Medição coletiva	Aplica-se a vários pontos ao medir
	Medição individual	Aplica-se a um só ponto ao medir
Balanço de brancos	Auto	Serve para várias operações
	Luz do dia	Serve para a luz do dia
	Dia nublado	Serve para dias nublados

	Lâmpada fluorescente	Serve para lâmpadas fluorescentes
	Lâmpada de tungsténio	Serve para lâmpadas de tungsténio
Exposição	/	Use o botão Esquerda/Direita para ajustar a compensação da exposição.
Modo de captura	off	Use o modo normal de captura de fotos individuais
	2s	Use o modo de temporizador de 2 segundos.
	10s	Use o modo de temporizador de 10 segundos.
	Captura contínua	Captura contínua
Efeitos especiais	Normal	Efeito normal
	Preto e Branco	Efeito Preto e Branco
	De volta a antigamente	Efeito De volta a antigamente
	Negativo	Efeito negativo
	Vermelho	Efeito vermelho parcial
	Verde	Efeito verde parcial
	Azul	Efeito azul parcial
Datação	Desativar	Desativa a função de impressão da data/hora nos ficheiros.
	Data	Durante a captura/gravação de vídeo, a data aparecerá no canto inferior direito dos ficheiros.
	Data e Hora	Durante a captura/gravação de vídeo, a data e a hora aparecerão no canto inferior direito dos ficheiros.
ISO	AUTO	Defina o valor ISO para Auto.

	ISO 100	Defina o valor ISO para 100
	ISO 200	Defina o valor ISO para 200
	ISO 400	Defina o valor ISO para 400

## Modo de Reprodução

Após ser ligada, a camara digital entrará no modo de gravação automaticamente. Prima o botão de Modo para entrar no modo de captura. No modo de fotografia, prima novamente o botão de Modo para entrar no modo de reprodução. No modo de reprodução, prima T ou W para ver fotos ou vídeos para a esquerda ou para a direita.

- Mostra informação no ecrã do modo de reprodução

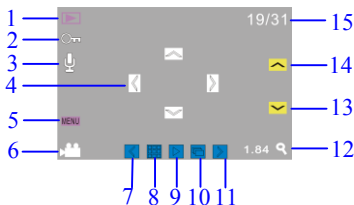

Nr.	Nome do ícone	Descrição
1	Modo de reprodução	Indica que está em modo de reprodução
2	Proteção de documentos	Indica que o documento atual foi protegido.
3	Memória de voz	Indica que o documento atual possui uma nota de voz
4	Ícone de translação	Após aumentar a foto, clique nos quatro ícones incluindo cima, baixo, esquerda e direita no ecrã para escolher a foto de forma translacional.
5	Menu	Clique no ícone no ecrã para abrir o menu



6	Ícone de vídeo	Indica que o documento atual é um documento de vídeo.
7	Ícone de esquerda	Clique neste ícone para escolher o documento da esquerda.
8	Ícone da grelha 9	Clique neste ícone para entrar no 9: leitura de fotos.
9	Ícone de visualização	Quando o documento atual for uma foto, clique neste ícone para entrar no modo de aumento de fotos; quando o documento atual for um vídeo, clique neste ícone para exibir o vídeo.
10	Slide	Clique neste ícone para exibir o slide automaticamente.
11	Ícone de direita	Clique neste ícone para escolher o documento da direita.
12	Número de aumentos	Indica o número de aumentos da foto.
13	Página seguinte	No 9: leitura de fotos, clique neste ícone para ver a página seguinte.
14	Página anterior	No 9: leitura de fotos, clique neste ícone para ver a página anterior.
15	Quantidade de documentos	Indica que há atualmente 31 documentos, está a ler o 19º documento.

### Definições de Menu para o Modo de Reprodução

Prima o botão de Menu para abrir o menu principal e prima os botões Cima/Baixo para escolher. Prima OK para entrar nos submenus, Prima Menu ou OK para voltar ao menu principal. Prima Cima/Baixo para escolher e depois prima OK para confirmar. Após voltar ao menu principal, prima Menu para sair.

Nota: pode tocar no ícone **MENU** no ecrã tátil para abrir e configurar menus.

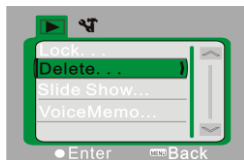

### ▲ Menu de Reprodução

Opções do Menu de Reprodução:

Menu Principal	Submenu	Descrição
Trancar ficheiros	Trancar/destrancar este ficheiro	Trancar/destrancar ficheiros atuais
	Trancar todos os ficheiros	Trancar todos os ficheiros
	Destrancar todos os ficheiros	Destrancar todos os ficheiros
Apagar ficheiros	Apagar este ficheiro	Apagar ficheiro atual
	Apagar todos os ficheiros	Apagar todos os ficheiros
Iniciar slides	Iniciar	Iniciar slides
	Intervalo	1s~10s
	Repetir	Sim/Não
Nota de voz	Adicionar	Adicionar nota de voz a fotos
	Apagar	Apagar voz de fotos

Nota: Pode adicionar nota de voz até 30 segundos para cada foto. No modo de reprodução, as fotos com notas de voz terão o ícone . Prima OK para iniciar a nota de voz, durante a qual prima o botão Cima para suspender a reprodução ou o botão de Menu para parar.

### Menu de configuração

Em qualquer modo (vídeo, fotografia ou reprodução), prima o botão de

Menu para abrir o menu e prima o botão de Modo para entrar no menu de configuração. No menu de configuração, prima T ou W para escolher o menu para cima e para baixo, prima o botão do Obturador para confirmar e entrar no submenu. No submenu, prima T ou W para configurar, prima Obturador para confirmar e guardar as definições e voltar ao menu principal ou diretamente através do botão de Menu para cancelar as definições. Após voltar ao menu principal, prima o botão de Menu para sair do menu.

Nota: pode tocar no ícone **MENU** no ecrã tátil para abrir o menu. As definições de menu podem ser acedidas diretamente através do ecrã tátil.

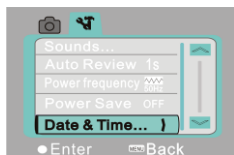

▲ Menu de configuração

Menu Principal	Submenu	Descrição
Som	Obturador	On/off
	Som inicial	Não1/2/3
	Som dos botões	On/off
	Volume	0/1/2/3
Reprodução automática	Off	Sem reprodução após captura
	1s	Reprodução 1s após captura
	3s	Reprodução 3s após captura
Frequência de energia	50Hz	Definir frequência de energia para 50HZ
	60Hz	Definir frequência de energia para 60HZ
Desligar automaticamente	1 min	Desligar automaticamente após inativa por 1 min.

	3 min	Desligar automaticamente após inativa por 3 min.
	5 min	Desligar automaticamente após inativa por 5 min.
	OFF	Desativar a função de desligar automaticamente.
Data e Hora	/	Definir data e hora com o formato da data
Língua	English	Definir a linguagem do menu para Inglês
	Français	Definir a linguagem do menu para Francês.
	Español	Definir a linguagem do menu para Espanhol.
	Italiano	Definir a linguagem do menu para Italiano.
	Português	Definir a linguagem do menu para Português.
	Deutsch	Definir a linguagem do menu para Alemão.
TV	NTSC	Definir o sistema de televisão para NTSC
	PAL	Definir o sistema de televisão para PAL
Formato	Sim/Não	Formatar o cartão de memória
Restaurar definições padrão	Sim/Não	Restaurar as definições padrão

### Ligue ao computador para fazer o download de fotos/vídeos

Após ligar a camera digital ao computador e entrar no modo de disco amovível, aparecerá um novo disco amovível no interface de Meu Computador. Quaisquer fotos tiradas ou vídeos gravados serão



armazenados no diretório “DCIM\100MEDIA” no disco amovível. Pode entrar nesse diretório para copiar ficheiros para o disco rígido do seu computador.

---

Nota: não desconecte o cabo USB durante o download de ficheiros. Não insira ou remova cartões de memória durante a ligação USB para evitar perda de dados.

---

### Utilizar a camara

Após ligar a camara digital ao computador, prima o botão de Alterar Modo para entrar no modo de Camara. Antes de utilizar a camara, é necessário garantir que o driver já está instalado no computador. Após a instalação, aparecerá um novo menu “SPCA1628 PC Driver” no menu “Iniciar → Todos os Programas”. Neste novo menu, há um ícone de atalho  . Após ligar a camara digital a um computador e entrar no modo de camara, prima o ícone  para abrir o interface AMCAP, onde o vídeo capturado pelas lentes será mostrado. Sem o software AMCAP, é possível enviar vídeos via networks através da camara.

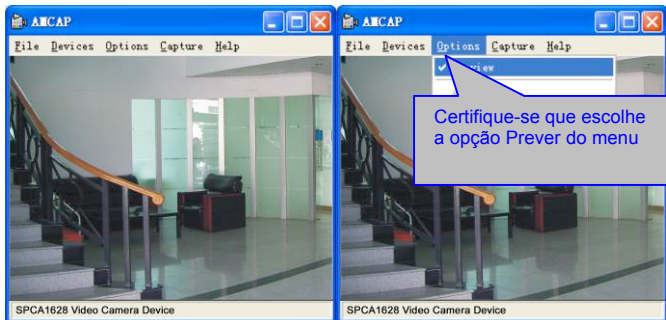

## Instalar o driver e o software

---

O CD acessório contém o driver da camera e o software **MAGIX Video easy SE / MAGIX Photo Manager MX** (para processamento de fotos e vídeos).

Interface de instalação

Insira o CD no CD-ROM, o sistema iniciará automaticamente o instalador no CD e o ecrã mostra a janela de instalação como abaixo:



(O instalador pode levar alguns segundos a iniciar, dependendo da performance do PC. Se a janela de instalação não aparecer, abra o “Explorador do Windows” e selecione “autorun.exe” no CD.)

### Instalar o driver

Na janela de instalação, clique em “Instalar Driver” e siga o instalador passo a passo.

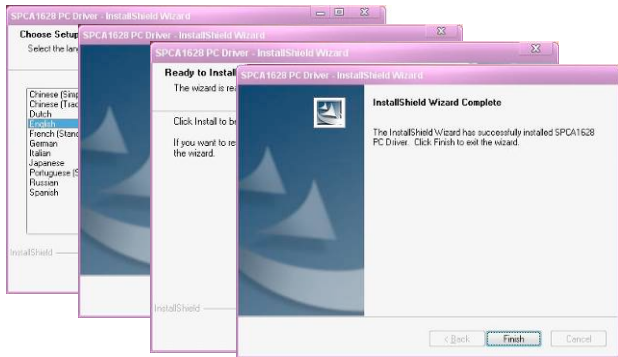

Reinicie o PC após instalar o driver.

**Abra o software MAGIX Video easy SE / MAGIX Photo Manager MX, clique no botão da janela de instalação e siga a mensagem para instalar passo a passo.**

**Para utilizar, clique no “Manual do Utilizador” na janela de instalação.**

## Especificações

Sensor de imagem	Sensor de imagem de 5 milhões de pixéis CMOS
Resolução de foto	12M (4000 x 3000), 8M (3264 x 2448), 5M (2592 x 1944), 3M (2048 x 1536), 1M(1280x1024)
Cartão de Memória	Cartão TF externo (4GB to 32GB)
Formato de ficheiro	JPEG, AVI
Resolução de vídeo	FHD1920x1080, HD 1280X720, VGA 640x480
Temporizador	2 s / 10s

Zoom Digital	8 vezes
Balanço de brancos	Auto / Dia de sol / Dia Nublado / Lâmpada fluorescente / Lâmpada de tungstênio
Compensação de exposição	-2.0 ~ +2.0
Entrada USB	USB2.0
Saída de TV	NTSC / PAL
Ecrã de visualização	Ecrã tátil resistente de 2.7"
Energia	Uma bateria de lítio recarregável de 3.7V.
Língua	Inglês / Chines Simplificado / Francês / Espanhol / Italiano / Português / Alemão
Distância de focagem	f=5.8mm
Abertura	F2.8
Desligar automaticamente	1 min / 3 min / 5 min / OFF
Requisitos de sistema operativo	Microsoft Windows 7, 2000, XP, VISTA
Tamanho	110.5 mm × 55.7 mm × 21 mm

Nota: a especificação de design do produto foi elaborada de acordo com as últimas informações durante a compilação destas instruções. Não há indicações prévias de qualquer modificação. Veja por favor a camara digital.



## FAQ

---

A camara não liga após instalar as baterias.	Não há carga suficiente, substitua as baterias.
	Não retire o revestimento da bateria.
	Baterias instaladas na direção errada. Verifique se a bateria foi instalada corretamente.
Não tira fotos ou grava vídeos após premir o Obturador.	A memória interna está cheia. Guarde os ficheiros noutros locais de armazenamento.
A foto não é nítida.	As mãos tremem durante a captura. Não abane a camara digital durante a captura.
A foto ou vídeo está escurecida/o	Não há luz suficiente durante a captura. Capture em condições de boa iluminação ou utilize lâmpadas para aumentar o brilho da luz.
A camara desliga-se automaticamente	Não há carga suficiente, substitua as baterias.
	Para poupar energia, a camara digital desligar-se-á automaticamente após estar inativa por mais de 1min (3min ou 5min, de acordo com as definições).
Não apaga ficheiros na camara de vídeo	A função de proteção de ficheiros está ativa. Desative esta função no menu da Camara.

## DECLARATION OF CONFORMITY

*easypix hereby declares that the product DCV2712 is in conformity to all the essential requirements of Directive 1999/5/EC. The declaration of conformity can be downloaded here:*

*[http://www.easypix.info/download/pdf/doc\\_dvc2712.pdf](http://www.easypix.info/download/pdf/doc_dvc2712.pdf)*

*For technical help please visit our support area on [www.easypix.eu](http://www.easypix.eu).*



*Only EU*

**easypix**<sup>®</sup>  
LIFESTYLE ELECTRONICS