

easyPix®

DVC2712 *Cruiser*

**Manual de usuario**

## Funciones y Características

---

La videocámara digital tiene múltiples funciones y características:

- Video Digital
- Camera Digital (5 millones de píxeles)
- 2.7" Pantalla Táctil Resistente
- Almacenamiento de Datos (Disco extraíble)
- PC Video Digital (Camera)
- Zoom Digital 8x

## Accesorios

---

Encontrará los siguientes accesorios en la caja:

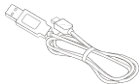

Conector USB



CD Instalación



Cable TV

## Rápida introducción de la apariencia

---

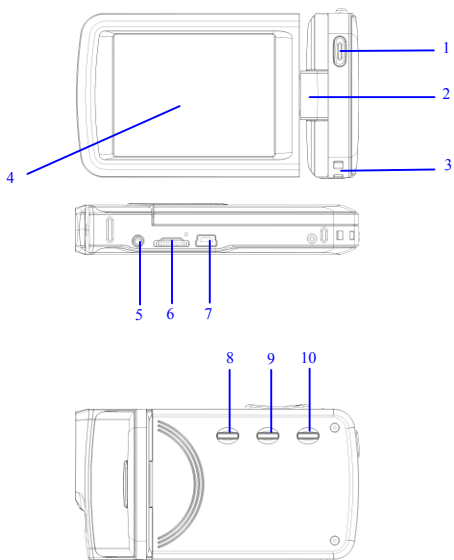

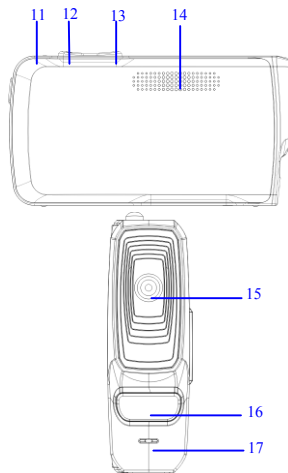

(1) Botón Obturador (2) Brazo Pantalla (3) Colgador (4) Pantalla LCD (5) Puerto AV (6) Ranura Tarjeta TF (7) Puerto USB (8) Botón Encendido (9) Botón Selección Modo (10) Botón Menú (11) Cargador de Luz (12) Botón W (13) Botón T (14) Altavoz (15) Lente (16) Luz LED (17) Micrófono

## Botones de la Cámara Funciones e Indicadores

Pulsar / Indicador	Funciones
Botón Encendido	Enciende o apaga la videocámara digital
Botón Obturador	En modo video, grabar video/stop grabación. En modo fotografía, actúa como un obturador
Botón T	Aumento digital y zoom digital, seleccionar el

	documento pulsando izquierda (modo reproducción). Pulsa arriba para seleccionar menú. Después de abrir el menú, aparecerá el volumen (cuándo se visualiza video)
Botón W	Reducido digital y zoom digital, seleccionar documento presionando derecha (modo reproducción). Pulsa abajo para seleccionar menú. Después de abrir el menú, aparecerá el volumen (cuándo se visualiza video)
Botón Menú	Entrar/Salir menú. Parar reproducción (cuándo se está reproduciendo)
Botón Selección Modo	Selección entre 3 modos: grabación de video, fotografía y reproducción de video. Pulse este botón para entrar en el modo cámara de PC después de conectarlo al ordenador.
Indicador de Trabajo	Si la videocámara digital está sin energía, cárgala usando el USB, y se encenderá una luz.

## Comienza a usar

---

### Inserte la batería

La videocámara digital está integrado en las baterías de litio de 3,7 V recargables.

Carga tu DV con el cable USB

### Insertar la tarjeta de memoria

Inserte la tarjeta de memoria TF en la ranura para tarjetas de memoria con las conexiones de metal de cara hacia el interior, tal como muestran las indicaciones que aparecen al lado de la ranura de la tarjeta.

Para extraer la tarjeta de memoria, presione suavemente la tarjeta de memoria TF y retírela.

Nota: ● Apague el dispositivo antes de extraer la tarjeta de memoria.



- Inserte la tarjeta en la dirección correcta. No inserte tarjetas con gran fuerza para evitar dañar las tarjetas o cualquier parte de la videocámara digital. Compruebe si la dirección es la correcta.
  - Formatee cualquier tarjeta de memoria nueva o ya utilizada en otras cámaras antes de utilizarla en su videocámara digital.
- 

## **Abrir la Pantalla**



Abre la pantalla LCD permitiendo que este de cara hacia ti.

## **Encender la videocámara digital**

Pulse el Botón de Encendido para encender la videocámara digital.

## **Selección de Modo**

En el Modo Grabación de Video, pulse el Botón de Modo para seleccionar desde el modo actual hasta el Modo Fotografía, a continuación pulse de nuevo para seleccionar el Modo Reproducción, en el cual pulse de nuevo para volver al Modo Grabación de Video.

En el Modo Grabación de Video, pulse el icono  en la pantalla táctil para entrar en el Modo Fotografía, en el cual pulse el icono  para entrar en el Modo Reproducción, en el cual pulse el icono  para volver al Modo Grabación de Video.

## **Grabar Video**

En el Modo Grabación de Video, pulsar el Botón Obturador para comenzar a grabar; pulse otra vez para parar.



Pulse en el centro de pantalla táctil una vez para comenzar a grabar, pulse otra vez para parar.

## **Fotografía**

En el Modo Fotografía, pulsa el Botón Obturador para tomar fotos.

Pulse en el centro de pantalla táctil una vez para comenzar a tomar fotos.

Modo Autodisparo: Comenzará la cuenta atrás tras pulsar el Botón Obturador. Tomará la foto después de 2s ó 10s.

Uso de la luz LED de relleno: Pulse el icono  en la pantalla para encender la luz LED, a continuación la pantalla mostrará otro icono  (La luz LED no puede usarse en Modo Reproducción)"

---

NOTA:









Mantener la videocámara digital estable durante el disparo.

---

## Reproducción

Pulsa el Botón de Modo para entrar en el Modo Reproducción, en el cual se pueden ver fotos/videos y reproducir videos grabados por la videocámara digital.





Ver fotos: usar Botón Izquierda o Botón Derecha para seleccionar fotos/videos. Usar el Botón Zoom In para aumentar las fotos, entonces pulsar '▲' '▼' '◀' '▶' en la pantalla táctil para mover fotos. Usar el Botón Zoom Out para entrar en el modo miniatura.

Pulsar el icono  o  en la pantalla táctil para seleccionar fotos/videos; pulsar el icono  para entrar el modo miniatura, y entonces pulsar los botones  o  para cambiar de página; pulsar el icono  para reproducir presentación de fotos.

Reproducir video: usar Botón Izquierda/Derecha para seleccionar el video deseado, a continuación pulse el Botón Obturador para su reproducción.

Pulsa el botón otra vez para detener la reproducción. Durante la reproducción, pulsar OK para suspender, y a continuación pulsar OK para continuar con la reproducción.

Después de la selección del video, pulsar el icono  para reproducir.

Pulsar el icono  para pausar la reproducción; pulsar el icono  para continuar reproduciendo. Pulsar el icono  ó  para volver ó pasar hacia delante respectivamente. Pulsar en icono  para detener la reproducción. En el Modo Reproducción, pulsar el Botón DISP una vez para reproducir el bucle del vídeo montado en vehículo (grabaciones de viaje en vehículo).

### **Salida TV**

Para entrar imágenes y grabaciones de voz grabadas por la videocámara digital a la TV, insertar el puerto común del cable de TV en el puerto TV de la videocámara digital. Conectar el puerto amarillo con el puerto de entrada de video con el equipo de video, de igual forma conectar el puerto rojo/blanco con el puerto de entrada de audio. Nota: Parar la grabación de video/audio o reproducción antes de conectar a la TV o desconectar el cable de salida TV.

### **Apagado**

En estado de encendido, mantenga pulsado el Botón de Encendido para apagar la videocámara digital.

En el modo de espera, y más allá del tiempo preestablecido para el apagado automático (1m/3m/5m/OFF), la cámara de vídeo digital se apagará automáticamente para ahorrar energía.

---

NOTA:



Si la configuración de apagado automático está en "OFF", la cámara no se apagará automáticamente hasta que la batería este sin energía.



---

### **Menú de Configuración**

En los Modos Grabación de Fotografía / Video / Reproducción, pulse el Botón Menú para abrir el menú y, a continuación, pulse la tecla Arriba /



Abajo / Izquierda / Derecha para seleccionar los menús, a continuación, pulse la tecla OK para acceder al submenú. Al seleccionar los menús, el color de fondo del menú seleccionado se mostrará.

Note: Se puede abrir los menús pulsando el icono **MENU** en la pantalla táctil en el modo Grabación de Fotografía / Video / Reproducción. Pulse el icono  ó  en la interfaz del menú para cambiar a la página siguiente.

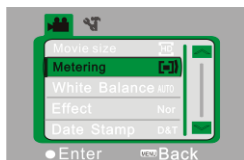

▲ Menú Grabación Video

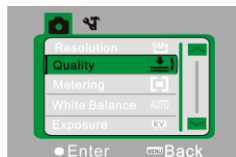



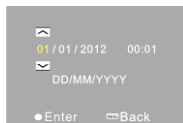
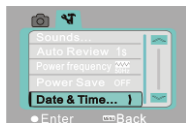

▲ Menú Fotografía

## Ajuste Fecha y Hora

Pulse el Botón Menú para abrir el menú y, a continuación, pulse las teclas izquierda/derecha para entrar en el Menú Configuración. Pulse la tecla abajo para seleccionar la opción de Fecha y Hora, y pulse la tecla OK para entrar en la interfaz de configuración.



En la interfaz de configuración, presione las teclas de izquierda/derecha para seleccionar los elementos que se deben ajustar (fecha y hora). El icono del botón se mostrará en los bordes de arriba/abajo de los elementos seleccionados. Presione las teclas arriba/abajo para ajustar (o pulse los

iconos  o  para ajustar). Después de ajustar, presione la tecla OK o pulse el icono  Enter en la pantalla para confirmar. Finalmente, pulse el Botón Menú (o pulse el icono  Back en la pantalla) para salir del Modo de Configuración.

## Conectar al Ordenador

Antes de conectar al ordenador, instalar el controlador de la videocámara digital mediante los CD de instalación. Encienda la videocámara digital y, a continuación, utilice el cable USB para conectar la videocámara digital con el puerto USB del ordenador. En Modo USB la videocámara digital actúa como un disco duro extraíble o cámara. La videocámara digital, entrará en el modo de disco extraíble de forma automática. Pulse el Botón Selección de Modo para seleccionar el Modo de Cámara.

## Operaciones Avanzadas

---

### Modo Grabación de Video

Después de ser encendida, la videocámara digital entrará en el modo de grabación de vídeo de forma automática.

Pulse el Botón Obturador para iniciar la grabación, y pulse dicho botón para detener la grabación.

**Después de alcanzar un tiempo máximo de grabación de vídeo de 29 minutos, la cámara se detiene automáticamente.**

**Grabación se puede reiniciar manualmente.**

Pulse el icono  en la pantalla táctil para encender/apagar la luz LED de relleno (la luz LED no está disponible en el Modo Reproducción).

◆ Información mostrada en la pantalla en el Modo Grabación de Vídeo.

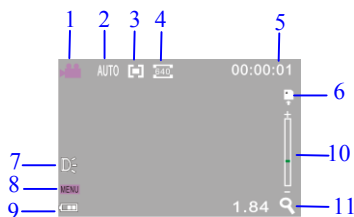

Número	Nombre Icono	Descripción
1	Modo Video	Indica que es capaz de grabar vídeo pulsando el Botón Obturador en el Modo de Grabación de Vídeo.
2	Balance Blancos	Indica la configuración actual del balance de blancos.
3	Modo Medición	Indica el modo de medición actual.
4	Formato Video	Indica la resolución de vídeo actual.
5	Tiempo Grabación	El tiempo libre indica el tiempo de grabación disponible restante, el tiempo de grabación indica el tiempo grabado.
6	Tarjeta TF	El icono  indica como insertar la tarjeta de memoria.
7	Encendido/Apagado Luz LED de relleno	Pulse en la pantalla táctil para Activar / Desactivar la luz LED de relleno.
8	Tecla Menú en la pantalla táctil	Pulse para abrir el menú.
9	Batería	Indica el estado actual de la batería. En rojo, significa que la batería pronto se agotará, y la cámara se apagará automáticamente.
10	Zoom	Indica el progreso actual del zoom digital.
11	Indicador Zoom	Indica el aumento actual del zoom digital.

### ◆ Configuración del Menú de Grabación de Video

Pulse el Botón Menú para abrir el menú de grabación de vídeo. Pulse el botón T/W para seleccionar menús y, a continuación, pulse el Botón Obturador para entrar en los submenús. Pulse el Botón Menú u OK para volver al menú principal. Pulse el Botón T/W para seleccionar, y pulse el Botón OBTURADOR para confirmar. Después de regresar al menú principal, pulse el Botón Menú para salir.

Es posible operar los ajustes de los menús directamente a través de la pantalla táctil.

#### Opciones del menú de grabación de vídeo:

Menú Principal	Sub Menú	Descripción
Modo Video	1920x1080	Plano de Alta Resolución
	1280x720	Plano de Media Resolución
	640x480	Plano de Baja Resolución
Modo Medición	Medición Central	Está sujeto a la zona central cuando efectúen mediciones.
	Medición Multi-Punto	Está sujeto a puntos múltiples durante la medición
	Medición Un Punto	Está sujeto a un puntos durante la medición
Balance de Blancos	Auto	Es apto para muchas situaciones.
	Día Soleado	Es apto para situaciones con luz de día.
	Día Nublado	Es apto para situaciones con día nublado.
	Lámpara Fluorescente	Es apto para situaciones con lámparas fluorescentes.

	Lámpara Tungsteno	Es apto para situaciones con lámparas de tungsteno.
Efectos Especiales	Normal	Efecto normal
	Blanco y Negro	Efecto blanco y negro
	Antiguo	Efecto foto antigua
	Negativo	Efecto película en negativo
	Rojo	Efecto rojo parcial
	Verde	Efecto verde parcial
	Azul	Efecto azul parcial
Sellado de Fecha	Desactivado	Desactiva la función de impresión de la fecha / hora en los archivos.
	Fecha	En Modo Fotografía o Grabación Vídeo, la fecha se imprime en la esquina inferior derecha de los archivos.
	Fecha y Hora	En Modo Fotografía o Grabación Vídeo, la fecha y hora se imprime en la esquina inferior derecha de los archivos.

## Modo Fotografía

Después de ser encendida, la videocámara digital, entrará en el Modo Grabación de Vídeo de forma automática, por favor presione el botón Selección de Modo para entrar en el Modo Fotografía.

En el Modo Fotografía, presione el Botón Obturador para tomar fotos.

En el Modo Grabación de Vídeo/Fotografía, presione el Botón T / W para realizar el zoom digital. Pulse el icono 'D' en la pantalla táctil para encender/apagar la luz LED de relleno (la luz LED no está disponible en el

Modo Reproducción).

◆ Información mostrada en la pantalla en el Modo Fotografía.



Número	Nombre Icono	Descripción
1	Modo Fotografía	Indica que es capaz de tomar fotos pulsando el Botón Obturador en el Modo Fotografía.
2	Cuenta Atrás Disparador Automático	Se selecciona la cuenta atrás para el disparador automático.
3	Balance de Blancos	Indica la configuración actual de balance de blancos.
4	Modo Medición	Indica el modo de medición actual.
5	Exposición	Indica el valor de la exposición actual.
6	Tamaño Imagen	Indica la resolución actual de toma de foto
7	Calidad de Imagen	Indica la calidad de imagen seleccionada actualmente.
8	Número de Fotos Disponible	Indica el número de fotos restantes disponibles para ser tomadas.
9	ISO	Indica el ajuste ISO actual.

10	Encendido/Apagado Luz LED de relleno	Pulse en la pantalla táctil para Activar / Desactivar la luz LED de relleno.
11	Tecla Menú en la pantalla táctil	Pulse para abrir el menú.
12	Batería	Indica el estado actual de la batería. En rojo, significa que la batería pronto se agotará, y la cámara se apagará automáticamente.
13	Tarjeta TF	El icono  indica como insertar la tarjeta de memoria.
14	Zoom	Indica el progreso actual del zoom digital.
15	Indicador Zoom	Indica el aumento actual del zoom digital.

#### ◆ Configuración del Menú Modo Fotografía

Pulse el Botón Menú para abrir el menú fotografía. Pulse el botón T/W para seleccionar menús y, a continuación, pulse el Botón Obturador para entrar en los submenús. Pulse el Botón Menú u OK para volver al menú principal. Pulse el Botón T/W para seleccionar, y pulse el Botón OBTURADOR para confirmar. Después de regresar al menú principal, pulse el Botón Menú para salir.

Es posible operar los ajustes de los menús directamente a través de la pantalla táctil.

#### Opciones del Menú de Fotografía:

Menú Principal	Sub Menú	Descripción
Tamaño Imagen	4000 x 3000	Resolución 12 millones píxeles
	3264 x2448	Resolución 8 millones píxeles
	2592x1944	Resolución 5 millones píxeles
	2048X1536	Resolución 3 millones píxeles
	1280x1024	Resolución 1 millón píxeles
Calidad Imagen	Excelente	Calidad de imagen excelente

	Buena	Calidad de imagen buena
	Normal	Calidad de imagen normal
Modo Medición	Medición Central	Está sujeto a la zona central cuando efectúen mediciones.
	Medición Multi-Punto	Está sujeto a puntos múltiples durante la medición
	Medición Un Punto	Está sujeto a un puntos durante la medición
Balance de Blancos	Auto	Es apto para muchas situaciones.
	Día Soleado	Es apto para situaciones con luz de día.
	Día Nublado	Es apto para situaciones con día nublado.
	Lámpara Fluorescente	Es apto para situaciones con lámparas fluorescentes.
	Lámpara Tungsteno	Es apto para situaciones con lámparas de tungsteno.
Exposición	/	Use la tecla Izquierda/Derecha para ajustar la compensación de exposición.
Modo Disparo	Off	Utiliza el modo de fotografía normal de una sola foto
	2s	Utiliza el modo disparador automático con 2s de retraso.
	10s	Utiliza el modo disparador automático con 10s de retraso.
	Disparo Continuo	Utiliza el modo de disparo continuo
Efectos Especiales	Normal	Efecto normal
	Blanco y Negro	Efecto blanco y negro



	Antiguo	Efecto foto antigua
	Negativo	Efecto película en negativo
	Rojo	Efecto rojo parcial
	Verde	Efecto verde parcial
	Azul	Efecto azul parcial
Sellado de Fecha	Desactivado	Desactiva la función de impresión de la fecha / hora en los ficheros.
	Fecha	En Modo Fotografía o Grabación Vídeo, la fecha se imprime en la esquina inferior derecha de los archivos.
	Fecha y Hora	En Modo Fotografía o Grabación Vídeo, la fecha y hora se imprime en la esquina inferior derecha de los archivos.
ISO	AUTO	Fija valor ISO en Automático
	ISO 100	Fija valor ISO en 100
	ISO 200	Fija valor ISO en 200
	ISO 400	Fija valor ISO en 400

## Modo Reproducción

Después de ser encendida, la videocámara digital, entrará en el modo de grabación de vídeo de forma automática. Pulse el Botón Selección de Modo para entrar en el Modo Fotografía. En el Modo Fotografía, pulse de nuevo el Botón Modo para entrar en Modo Reproducción.

En Modo Reproducción, presione T o W para visualizar la foto, o para el vídeo izquierda o derecha.

- Información mostrada en la pantalla en el Modo Reproducción.

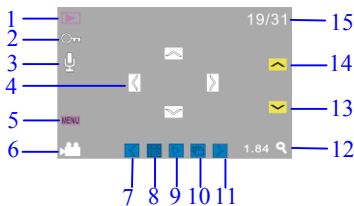

Número	Nombre Icono	Descripción
1	Modo Reproducción	Indica que está en Modo Reproducción
2	Protección Documento	Indica que en el documento actual se ha puesto el candado por protección.
3	Nota de Voz	Indica que al documento actual se ha añadido una nota de voz.
4	Icono de Translación	Después de la ampliación de foto, haga clic en los cuatro iconos arriba, abajo, izquierda y derecha de la pantalla para realizar la translación de la foto
5	Menú	Haga clic en el icono de la pantalla para abrir el menú
6	Icono de Video	Indica que el documento actual es documento de vídeo.
7	Icono Izquierdo	Pulsa este icono para seleccionar el documento de la izquierda.
8	Icono Cuadrícula	Pulse en este icono para entrar exploración con 9 imágenes.
9	Icono Visualización	Cuando el documento actual es foto, pulse en este icono para ampliar la foto; si el documento actual es video, haga clic en este icono para visualizar el vídeo.

10	Presentación	Haga clic en este icono para mostrar imágenes de forma automática.
11	Icono derecho	Pulsa este icono para seleccionar el documento de la derecha.
12	Aumento Foto	Indica cuanto está aumentada la foto en la visualización de la foto.
13	Página siguiente	En cuadrícula 9: visualización de fotos, pulsa este icono para ver la página siguiente.
14	Página anterior	En cuadrícula 9: visualización de fotos, pulsa este icono para ver la página anterior.
15	Cantidad Documentos	Indica en la actualidad hay 31 documentos, y que está escaneando el documento número 19.

### Configuración del Menú para el Modo Reproducción

Pulse el Botón Menú para abrir el menú principal y, a continuación, pulse las teclas Arriba / Abajo para seleccionar. Pulse la tecla OK para entrar en los sub-menús. Pulse la tecla Menú o la tecla OK para volver al menú principal. Pulse la tecla arriba / abajo para seleccionar y luego pulse la tecla OK para confirmar. Después de regresar al menú principal, pulse el botón Menú para salir.

Nota: Es posible pulsar el icono **MENU** en la pantalla táctil para abrir y ajustar menús.

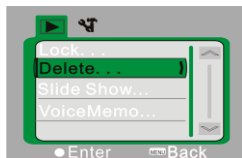

▲ Menú de Reproducción

## Opciones del Menú de Reproducción:

Menú Principal	Sub Menú	Descripción
Poner Candado a Archivos	Cerrar/Abrir candado archivo	Cerrar/Abrir el candado del archivo actual
	Cerrar candado todos los archivos	Cerrar candado de todos los archivos
	Abrir candado todos los archivos	Abrir candado de todos los archivos
Borrar Archivos	Borrar archivo	Borrar archivo actual
	Borrar todos los archivos	Borrar todos los archivos
Reproducir Diapositivas	Comenzar	Comenzar a reproducir diapositivas
	Intervalo	1s~10s
	Dar una vuelta	Si/No
Nota de Voz	Añadir	Añadir nota de voz a fotos
	Borrar	Borrar nota de voz de fotos

Nota: Es posible añadir notas de voz de 30s a cada foto. En el modo reproducción, las fotos con notas de voz tendrán este icono . Pulsa la tecla OK para reproducción la nota de voz, durante la cual pulsa la tecla Arriba para pausar la reproducción o pulsa el Botón Menú para parar la reproducción.

## Menú de Configuración

En cualquier modo (vídeo, fotografía o reproducción), pulse el Botón Menú para abrir el menú y, a continuación, pulse el Botón Modo para entrar en el menú de ajustes. En el menú de configuración, presione la tecla T o W para seleccionar el menú hacia arriba o hacia abajo, pulse el Botón Obturador para acceder al

submenú.

En el submenú, pulse la tecla T o W para configurar, pulse el Botón Obturador para guardar los ajustes y, a continuación, volver al menú principal. O vuelva directamente al menú principal pulsando el Botón Menú para cancelar el ajuste. Tras volver al menú principal, pulse el Botón Menú para salir del menú.

Nota: También puede pulsar el icono **MENU** en la pantalla táctil para abrir el menú. El menú de configuración se puede operar directamente desde la pantalla táctil.

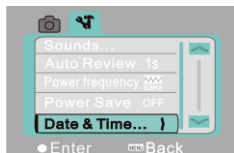

▲ Menú de Configuración

Menú Principal	Sub Menú	Descripción
Sonido	Disparo	On/off
	Tono Inicio	No/1/2/3
	Tono Tecla	On/off
	Volumen	0/1/2/3
Auto Reproducción	Off	No reproducir tras tomar foto
	1s	Reproducir 1s después tomar foto
	3s	Reproducir 3s después tomar foto
Frecuencia de Red	50Hz	Fijar frecuencia de red a 50HZ
	60Hz	Fijar frecuencia de red a 60HZ
Apagado Automático	1 min	Apagado automático después de estar en reposo durante 1 min.

	3 min	Apagado automático después de estar en reposo durante 3 min.
	5 min	Apagado automático después de estar en reposo durante 5 min.
	Off	Desactivar apagado automático.
Fecha y Hora	/	Fija fecha y hora, junto con el formato de fecha
Idioma	Inglés	Fija el idioma del menú en Inglés.
	Francés	Fija el idioma del menú en Francés.
	Español	Fija el idioma del menú en Español.
	Italiano	Fija el idioma del menú en Italiano.
	Portugués	Fija el idioma del menú en Portugués.
	Alemán	Fija el idioma del menú en Alemán.
TV	NTSC	Fija el sistema de televisión como NTSC
	PAL	Fija el sistema de televisión como PAL
Formatear	Si/No	Formatea la tarjeta de memoria.
Restaurar configuración de fábrica	Si/No	Restaura la configuración de fábrica

### Conexión al Ordenador para Descargar Fotos/Videos

Después de conectar la videocámara digital con el ordenador y activar el modo de disco extraíble, habrá un nuevo disco extraíble en la interfaz Mi PC.



Cualquier fotografía o vídeo grabado estará guardado en el directorio “DCIM\100MEDIA” en el disco extraíble. Se puede entrar en este directorio para copiar archivos en disco duro de su ordenador.

---

Nota: no desconecte la conexión USB durante la descarga de archivos. No inserte ni extraiga la tarjetas de memoria durante la conexión USB para evitar pérdidas de datos.

---

### **Uso de la Cámara**

Después de conectar la videocámara digital con un ordenador, pulse el Botón Selección Modo para entrar en el modo de cámara. Antes de usar la cámara, es necesario asegurarse de que el controlador de la videocámara digital ya se ha instalado en el ordenador. Después de la instalación, habrá un nuevo menú “SPCA1628 PC Driver” en “Iniciar → Todos los Programas”. En este nuevo menú, habrá un icono de enlace directo  Amcap . Después de conectar la videocámara al ordenador y seleccionar el modo cámara, pulsa el icono  Amcap para abrir la interfaz AMCAP, en la cual se mostrará el vídeo capturado por la lente. Se pueden enviar videos por la videocámara vía Internet, sin el software AMCAP.



## **Instalar el controlador y el software**

---

El CD de instalación adjuntado contiene el controlador de la videocámara y el software MAGIX Video easy SE / MAGIX Foto Manager MX (para fotos y procesamiento de vídeo).

### **Interfaz de instalación**

Por favor, inserte el CD en la unidad CD-ROM. El sistema ejecutará automáticamente el programa de instalación del CD, y la pantalla mostrará la ventana del asistente de instalación como se indica a continuación:





(El instalador puede tardar varios segundos en iniciarse, dependiendo del rendimiento del PC. Si la ventana de instalación no aparece, por favor, ejecute el "Explorador de Windows", y seleccione "autorun.exe" en el CD.)

## Instalación del controlador

En la ventana del asistente de instalación, haga clic en el botón "Install Driver" y siga el asistente para su instalación paso a paso.

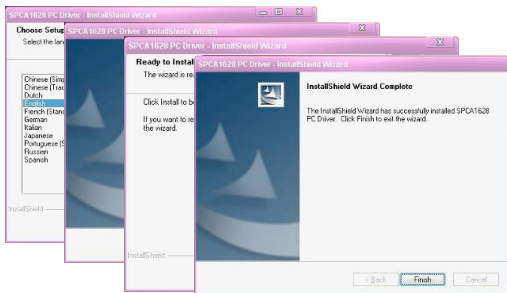

Por favor, reinicie el PC después de la instalación del controlador.

**Ejecute el software MAGIX Video easy SE / MAGIX Foto Manager MX, haga clic en el botón en la ventana del asistente y siga las indicaciones para la instalación paso a paso.**

**Para su uso, por favor haga clic en el botón "Manual de usuario" en la ventana del asistente de instalación.**

## **Especificaciones**

---

Sensor de Imagen	Sensor de Imagen de 5 millones píxeles CMOS
Resolución Fotografía	12M (4000 x 3000), 8M (3264 x 2448), 5M (2592 x 1944), 3M (2048 x 1536), 1M(1280x1024)
Tarjeta Memoria	Tarjeta Externa TF (de 4GB hasta 32GB)
Formato Archivo	JPEG, AVI
Resolución Video	FHD1920x1080, HD 1280X720, VGA 640x480
Autodisparador	2 s / 10s
Zoom Digital	8x
Balance de Blancos	Automático / Día Soleado / Día Nublado / Lámpara Fluorescente / Lámpara Tungsteno
Compensación Exposición	-2.0 ~ +2.0
Puerto USB	USB2.0
Salida TV	NTSC / PAL
Pantalla	2.7" Pantalla táctil resistente
Batería	Batería de litio recargable 3.7V
Idioma	Inglés/ Chino Simplificado/ Francés/ Español/ Italiano/ Portugués/ Alemán
Distancia de Enfoque	f=5.8mm

Apertura	F2.8
Apagado Automático	1 min / 3 min /5 min/OFF
Requisitos del Sistema Operativo	Microsoft Windows 7, 2000,XP,VISTA
Tamaño	110.5 mm × 55.7 mm × 21 mm

Nota: Las especificaciones del diseño del producto han sido descritas de acuerdo con la información más reciente al compilar este manual de instrucciones. No hay ningún aviso previo para cualquier modificación. Por favor, consulte la videocámara digital actual.

## PREGUNTAS FRECUENTES

---

La cámara no se inicia después de instalar la batería	La batería no tiene suficiente energía, por favor reemplace la batería.
	No se ha retirado el envoltorio de la batería
	Batería colocada en la dirección equivocada. Por favor, compruebe si la batería se ha instalado correctamente.
Fallo para tomar fotos o grabar vídeos cuándo se pulsa el botón obturador	La memoria interna está llena. Por favor, guarde los archivos grabados en otros dispositivos de almacenamiento.
La foto es difusa	Manos temblando cuando se dispara. No sacuda la videocámara digital durante la grabación.
La foto o vídeo es tenue	No hay suficiente luz al tomar la foto. Por favor tome fotos en circunstancias con plena luz o use lámparas para aumentar el brillo de la luz.
La cámara se apaga automáticamente	La batería no tiene suficiente energía, por favor reemplace la batería.
	Para ahorrar energía, la videocámara digital se apagará automáticamente después de estar inactiva más de 1 minuto, 3 minutos o 5 minutos, según la configuración.
Fallo al borrar archivos	La función de protección de archivos está habilitada. Por favor, deshabilite esta función en el menú de la cámara.

## DECLARATION OF CONFORMITY

*easypix hereby declares that the product DCV2712 is in conformity to all the essential requirements of Directive 1999/5/EC. The declaration of conformity can be downloaded here:*

*[http://www.easypix.info/download/pdf/doc\\_dvc2712.pdf](http://www.easypix.info/download/pdf/doc_dvc2712.pdf)*

*For technical help please visit our support area on [www.easypix.eu](http://www.easypix.eu).*



*Only EU*

**easypix**<sup>®</sup>  
LIFESTYLE ELECTRONICS