

Caméra vidéo numérique

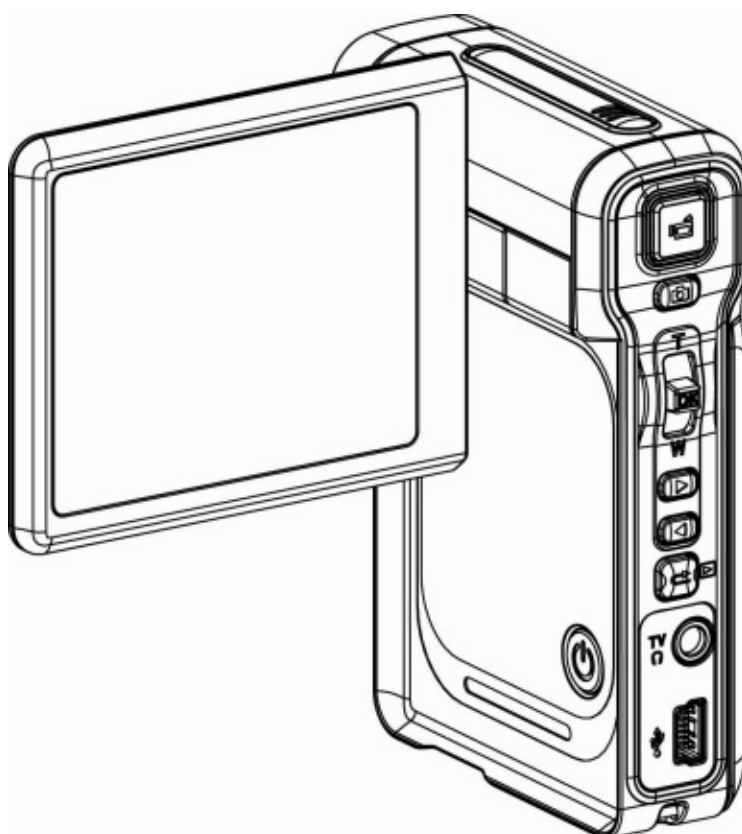

Manuel de l'utilisateur

Table des matières

Section 1 Vous familiariser avec votre caméra	2
Section 2 Mise en route.....	2
Section 3 Mode Enregistrer	4
Section 4 Mode Lecture	32
Section 5 Ecouter de la Musique MP3	44
Section 6 Lecture eBook en cours	47
Section 7 Visualiser un Film MPEG4 sur PC.....	49
Section 8 Visualiser des Photos et des Films sur une TV	50
Section 9 Convertisseur de fichier vidéo	51
Section 10 Graver le clip enregistré sur un DVD.....	60
Section 11 Transférer des Données sur un Ordinateur	62
Section 12 Spécifications et Configuration Requise.....	64

Vous familiariser avec votre caméra

★Présentation

La caméra équipée d'un capteur de 5 méga-pixels peut réaliser des films MPEG-4 de qualité DVD. Avec l'utilisation de la technologie MPEG-4, une plus grande quantité de vidéos peut être capturée dans un espace de mémoire donné. Des images de haute qualité avec jusqu'à 11 méga-pixels peuvent aussi être délivrées de façon régulière. Avec un moniteur LCD couleur, les utilisateurs peuvent cadrer des images et les examiner ensuite facilement.

La caméra peut ajuster l'exposition et l'équilibre de couleurs automatiquement ou vous permet de modifier ces paramètres manuellement et intègre un zoom numérique 8x pour vous permettre de mieux contrôler les films et les photos que vous réalisez. La caméra est aussi idéale pour être utilisée comme caméra PC installée sur votre ordinateur domestique via un port USB 2.0 à haute vitesse.

64Mo de mémoire sont intégrés dans votre caméra et vous pouvez ainsi réaliser des photos et des films sans carte mémoire. Le logement de carte mémoire vous permet d'augmenter la capacité de stockage jusqu'à 4g.



Remarque:

La mémoire intégrée 64 Mo est partiellement utilisée pour le code de micrologiciel.

★Accessoires Standard

Vérifiez que l'emballage contient tous les accessoires ci-dessous:

- Caméra
- Câble USB
- Câble TV
- Guide Rapide
- CD-ROM
- Ecouteurs
- Dragonne
- Etui
- 2 piles AA

★ Vue de Face

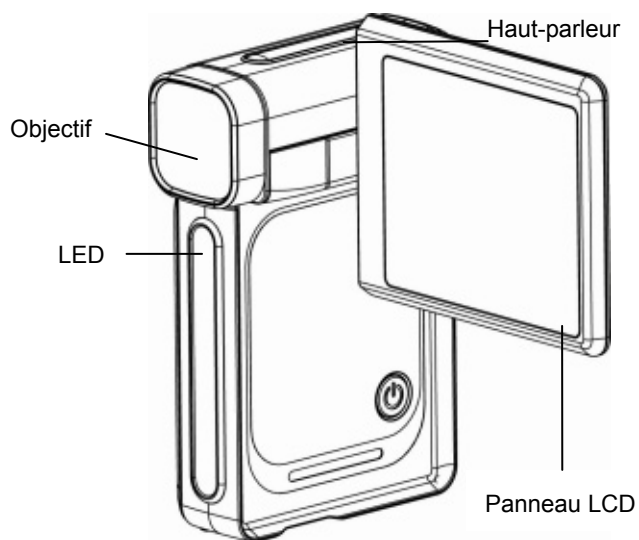

★ Illustration du Clavier

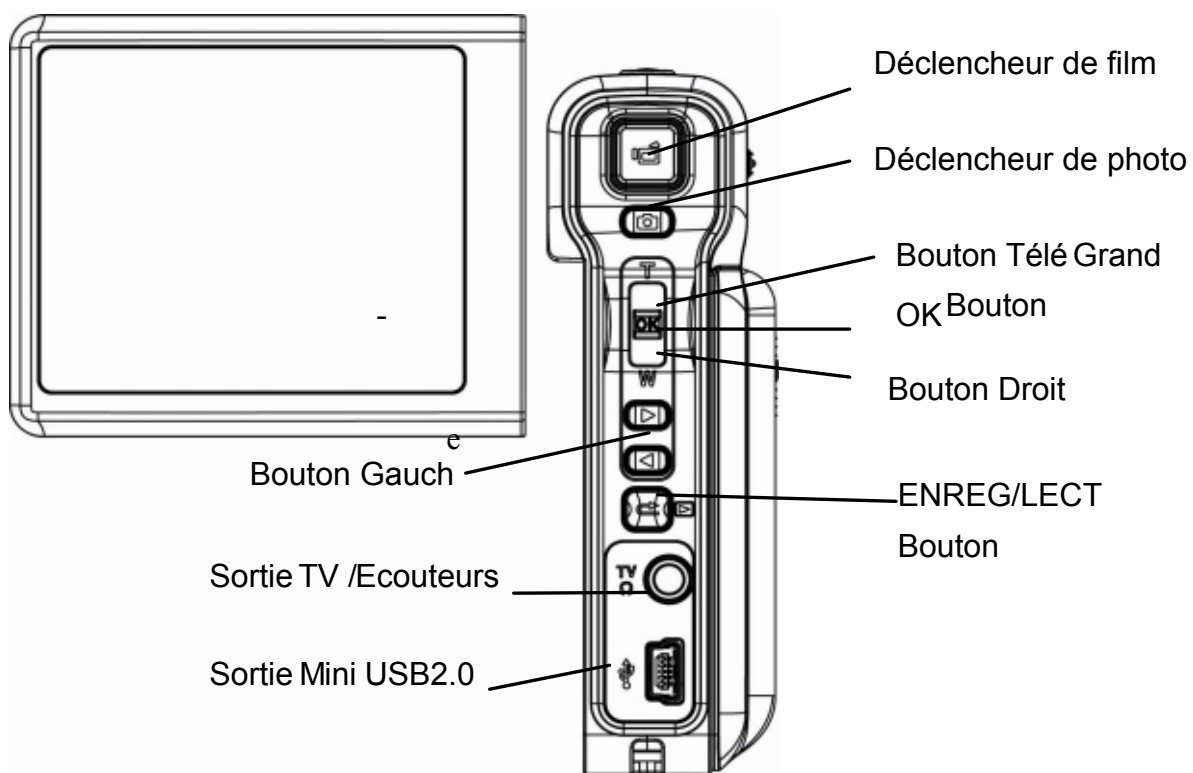

★ Vue de Côté

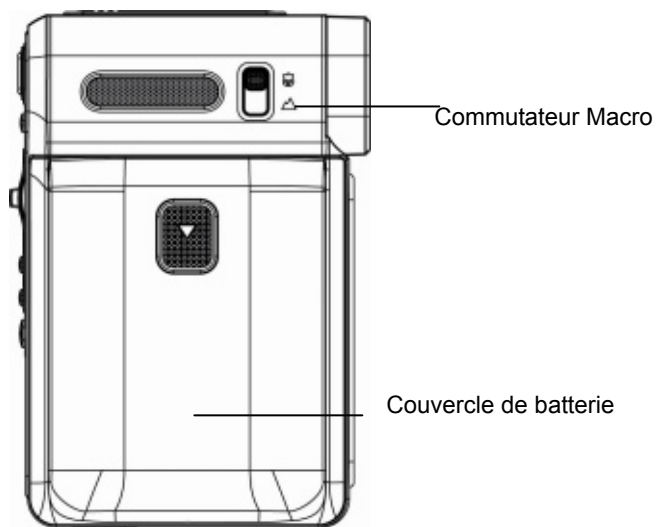

Section 2

Mise en route

★ Mise en place de la batterie

Avant de pouvoir utiliser la caméra, vous devez installer la batterie Li-ion rechargeable NP60.

1. Faites coulisser dans le sens de la flèche pour éjecter le couvercle du compartiment à piles.
2. Insérez les piles en respectant les bonnes marques de polarité (+ ou -).
3. Fermez fermement le couvercle du compartiment à piles.

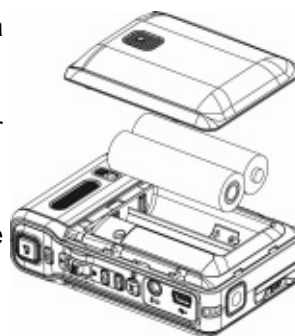

★ Insérer et Retirer une Carte SD (En option)

La caméra possède 64 Mo de mémoire intégrée, vous permettant de stocker des photos, des films, des enregistrements vocaux et de musique. Vous pouvez étendre la capacité de la mémoire en utilisant une carte mémoire SD ou MMC en option d'une capacité allant jusqu'à 4g. Pour insérer une carte mémoire, se reporter à l'illustration ci-dessous::

1. Insérez la position.
2. Pour retirer une carte mémoire SD installée, appuyez sur la carte vers l'intérieur pour la libérer.
3. Quand la carte mémoire dépasse, faites-la doucement glisser pour la sortir de son logement.

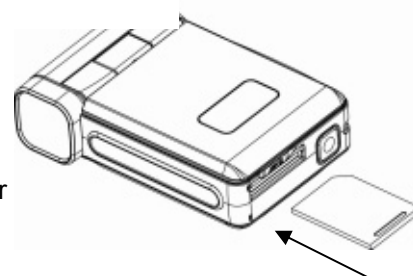

Remarque:

Quand une carte mémoire est installée, les films et les photos sont enregistrés sur la carte au lieu de la mémoire intégrée.

★ Protéger les Données sur une Carte SD

La carte est en lecture seule en verrouillant la carte SD. Vous ne pouvez pas enregistrer de

photos, films et fichiers vocaux quand la carte SD est verrouillée. Vérifiez que le verrouillage est sur la position déverrouillée quand vous enregistrez les photos, films et fichiers vocaux.

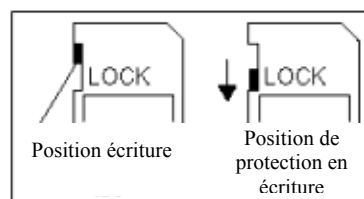

★ Allumer la caméra et mise en route

Pour allumer la caméra:

- (1) Faites pivoter le panneau LCD; la caméra s'allumera automatiquement.
- (2) Ou appuyez sur le bouton d'alimentation pendant une seconde pour l'allumer.

⇒ Pour faire un film, appuyez sur le déclencheur de film ()

⇒ Pour prendre une photo, appuyez sur le déclencheur de photo ()

⇒ Pour un enregistrement vocal, appuyez sur le bouton OK et entrez dans le menu Enregistrement. Utilisez les boutons de déplacement pour choisir l'option Stylo vocal.

Appuyez sur le bouton Fenêtre de film () pour démarrer l'enregistrement vocal.







★ Eteindre la caméra

Pour éteindre la caméra, appuyer une seconde sur la touche Power (Alimentation) ou replacer le panneau LCD dans sa position d'origine.

Section 3

Mode Enregistrer

★Fonction des Boutons

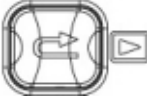

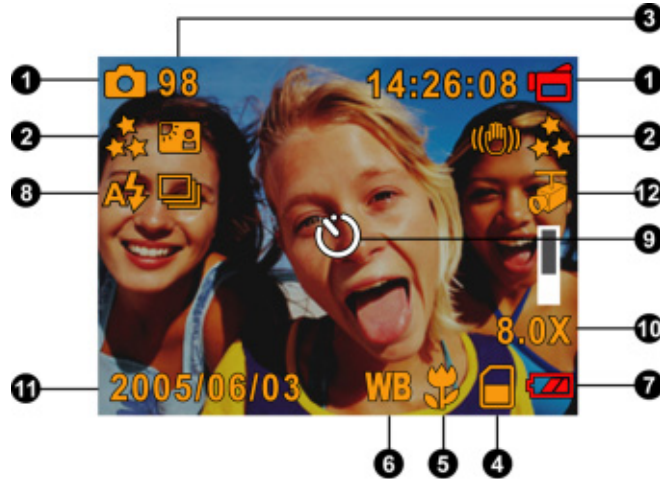

	Bouton d'alimentation: Appuyez pendant une seconde pour allumer ou éteindre la caméra.
	Déclencheur de film : 1. Commencez à faire un film, enregistrez la voix. 2. Pour arrêter l'enregistrement, appuyer de nouveau.
	Déclencheur de photo : Commencer à prendre des photos
  	Bouton Droit : Flash ACTIVE /DESACTIVE/ Réduction des yeux rouges/Allumé Bouton Gauche : Mode MP3 ACTIVE /DESACTIVE Bouton Télé (Bouton Haut) : Zoom Avant Bouton Grand (Bouton Bas) : Zoom Arrière Bouton OK : Menu Option Activé
	Fonctions de la touche ENREGISTREMENT & LECTURE: 1. Naviguer entre les modes Enregistrement et Lecture. 2. Revenir à la page précédente.

★ Informations sur le Moniteur LCD



L'indicateur affiché peut apparaître sur le LCD quand des films et des photos sont enregistrés:



(1)	Mode Enregistrer	
		Mode d'Enregistrement de Film
		Mode d'Enregistrement de Photo
		Mode d'Enregistrement Vocal
		Stabilisation de mouvement
		Deux en Un
		Cadre de photo
		Mode Rafale
		Rétroéclairage
		Mode Nuit
(2)	Résolution	
	Film : ★★★Elevée / ★★Standard/ ★ Basse	
(3)	Photo : ★★★Elevée / ★★Standard/ ★ Basse	
	Le nombre d'images ou la durée d'enregistrement de film/vocal pouvant encore être enregistrés à la résolution actuelle.	
(4)		Carte SD insérée
(5)		Mise au point sur Position Macro
(6)	WB	Equilibre Blancs
(7)	Indicateur de Batterie : Pleine charge / charge moyenne / charge faible /	
	entièrement déchargée	
(8)		Activé
		Désactivé

		Réduction des yeux rouges
		Allumée
(9)		Mode Retardateur
(10)		Zoom numérique 8X
(11)		Date/Heure AAAA/MM/JJ HH:MM
(12)		Délect. Mouv.

★ Enregistrement de Film MPEG4

Appuyer sur la touche Movie Shutter (Fenêtre de film) () pour commencer l'enregistrement. Vous pouvez commencer à enregistrer un film simplement en appuyant sur le déclencheur de film () . Pendant l'enregistrement d'un film, l'indicateur de temps s'affichera sur le moniteur LCD. Appuyer sur la touche RECORD/PLAY (ENREGISTREMENT/LECTURE) pour voir le film enregistré. Trois résolutions de film sont disponibles.

Qualité
Qualité Elevée★★★
Qualité Standard★★
Basse Qualité★

★ Enregistrement de Photos

Appuyez sur le déclencheur de photo() pour prendre une photo.
Appuyer sur la touche RECORD/PLAY (ENREGISTREMENT/LECTURE) pour voir l'image
Trois paramètres de résolution sont disponibles.

Qualité d'Image
Qualité Elevée★★★
Qualité Standard★★
Basse Qualité★

★ Utilisation du Zoom Numérique



Le zoom numérique agrandit les photos, lors de l'enregistrement de films ou de la prise de photos.

1. Pour faire un zoom Avant/Arrière, appuyez sur le bouton Télé/Grand.
2. Le zoom numérique peut être réglé de 1x à 8x et le taux d'agrandissement est indiqué sur le moniteur LCD.

★Options pour le Mode Enregistrer

Mode Film	Mode Caméra	Mode Vocal	Effet	Définir
<ul style="list-style-type: none"> • Résolution • Light • Exposition • Netteté • Equilibre Blancs • Stabilisation de mouvement • Délect. Mouv. • Quitter 	<ul style="list-style-type: none"> • Résolution • Exposition • Deux en Un • Cadre de photo • Flash • Retardateur • Netteté • Equilibre Blancs • Rafale • Rétroéclairage • Impression de la date • Mode Nuit • Quitter 	<ul style="list-style-type: none"> • Activé • Quitter 	<ul style="list-style-type: none"> • Normal • Noir/Blanc • Classique • Négatif • Quitter 	<ul style="list-style-type: none"> • Son • Écran de démarrage • Réglage de l'heure • Formater la mémoire • Système TV • Langue • Paramètre par Défaut • Quitter

★Opérations pour le Mode Enregistrer

Opération	Écran
<p>1. Appuyez sur le bouton OK en Mode Enregistrement de Film/Photo</p>	
<p>2. Utiliser les boutons Droit/Gauche pour vous déplacer parmi les options du menu principal, qui sont Mode Film, Mode Caméra, Mode Vocal, Effet, et Définir. Le sous-menu apparaît quand vous vous déplacez dans chaque option principale.</p> <p>3. Appuyez sur le bouton OK pour valider la sous-option que vous avez sélectionnée.</p> <p>4. Sélectionner l'option Quitter pour quitter le sous-menu.</p>	<p style="text-align: center;">↓ Bouton OK</p> 

★Paramètre par défaut et validation

Le tableau ci-dessous indique les paramètres par défaut de la caméra ainsi que leur validation.

1. Toujours : Le paramètre est toujours valide.
2. Une fois: Le paramètre est valide seulement une fois ou jusqu'à ce que la caméra soit éteinte.

	Validation	Paramètre d'Usine par Défaut
Résolution	Toujours	Elevée pour Film Standard pour Photo
Exposition	Une fois	0EV
Netteté	Une fois	Niveau 5
Equilibre Blancs	Une fois	Auto
Stabilisation de mouvement	Toujours	Désactivé
Délect. Mouv.	Une fois	Désactivé
Deux en Un	Une fois	Désactivé
Cadre de photo	Une fois	Désactivé
Flash	Toujours	Désactivé
Retardateur	Une fois	Désactivé
Rafale	Une fois	Désactivé
Rétroéclairage	Une fois	Désactivé
Impression de la date	Toujours	Désactivé
Mode Nuit	Une fois	Désactivé
Effet	Une fois	Normal
Mode Nuit	Une fois	Désactivé
Son	Toujours	Activé
Ecran de démarrage	Toujours	Optionnel
Formater la Carte	Une fois	Désactivé
Système TV	Toujours	Dépend de la zone de livraison
Langue	Toujours	Dépend de la zone de livraison
Volume	Toujours	Niveau 6

★ Paramètre du Sous-menu Mode Film

Le menu principal Enregistrer comprend le paramétrage de la caméra et autre paramétrage avancé. Vous pouvez utiliser les boutons Droit/Gauche pour vous déplacer entre les options et appuyer sur le bouton OK pour valider le paramètre.

★ Résolution du Film

Pour changer la Résolution du Film:

1. En Mode Enregistrement de Film/Photo, appuyez sur le bouton OK pour basculer sur l'écran du menu Enregistrer.
2. L'option principale par défaut est le Mode Film. Le sous-menu du Mode Film apparaîtra à l'écran.
3. Utilisez les boutons Haut/Bas (Bouton Télé/ Grand) pour sélectionner Résolution, appuyez ensuite sur le bouton OK pour basculer sur le sous-menu Résolution.
4. Utilisez les boutons Haut/Bas pour vous déplacer entre les trois paramètres.
5. Appuyez sur le bouton OK pour valider le paramètre et quitter.

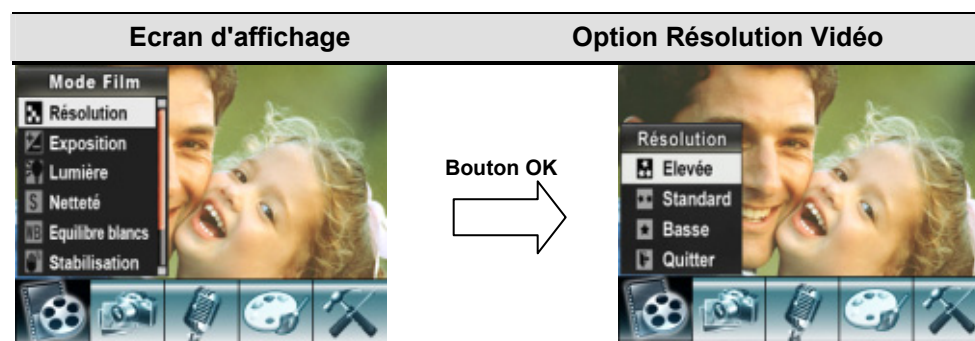

★ Exposition

La caméra ajuste automatiquement l'exposition de l'image. Dans certaines circonstances vous désirez peut-être ajuster le paramètre de compensation d'exposition.

Pour modifier le paramètre Exposition:

1. En Mode Enregistrement de Film/Photo, appuyez sur le bouton OK pour basculer sur l'écran du menu Enregistrer.
2. L'option principale par défaut est le Mode Film. Le sous-menu du Mode Film apparaîtra à l'écran.
3. Utiliser les touches Haut/Bas pour passer à l'option Exposition. Appuyer sur la touche Entrée; le sous-menu Exposition surgit à l'écran.
4. Utilisez les boutons Haut/Bas pour choisir Valeur EV préférée. Le changement peut être prévisualisé immédiatement.
5. Appuyez sur le bouton OK pour valider le paramètre et quitter.

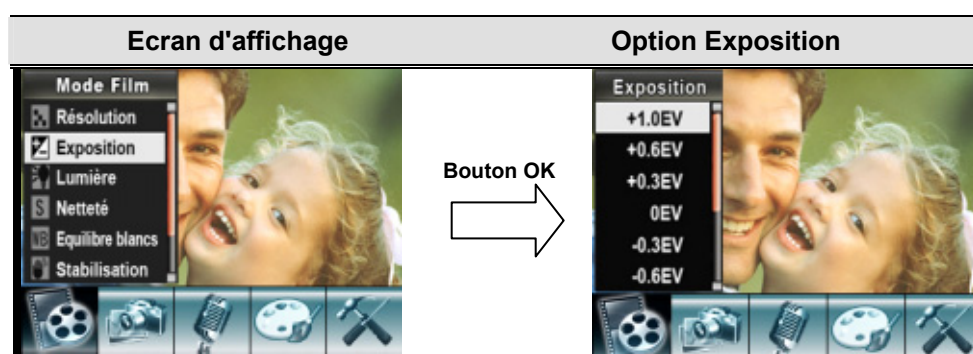

★ Allumée

- Allumée (🔦) : La DEL reste allumée pour un éclairage plus lumineux dans un environnement sombre

Pour modifier le paramètre du Flash :



Remarque

- Le flash sera désactivé automatiquement quand la charge de la batterie est faible (🔋)

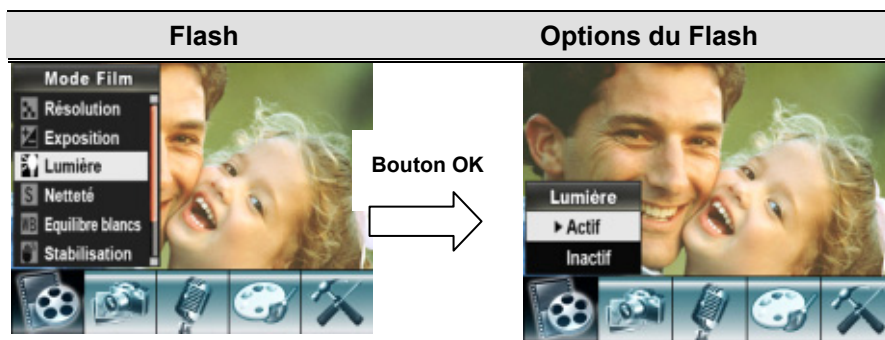

★ Netteté

Vous pouvez adoucir et rendre plus nettes les images pour obtenir différents effets.

Pour modifier le paramètre de Netteté :

1. En Mode Enregistrement de Film/Photo, appuyez sur le bouton OK pour basculer sur l'écran du menu Enregistrer.
2. L'option principale par défaut est le Mode Film. Le sous-menu du Mode Film apparaîtra à l'écran.
3. Utilisez les boutons Haut/Bas (Bouton Télé/ Grand) pour sélectionner Netteté, appuyez ensuite sur le bouton OK pour basculer sur le sous-menu Netteté.
4. Utilisez les boutons Haut/Bas pour vous déplacer entre les neuf niveaux. Le changement peut être prévisualisé immédiatement.
5. Appuyez sur le bouton OK pour valider le paramètre et quitter.

Écran d'affichage

Modifier le paramètre Netteté

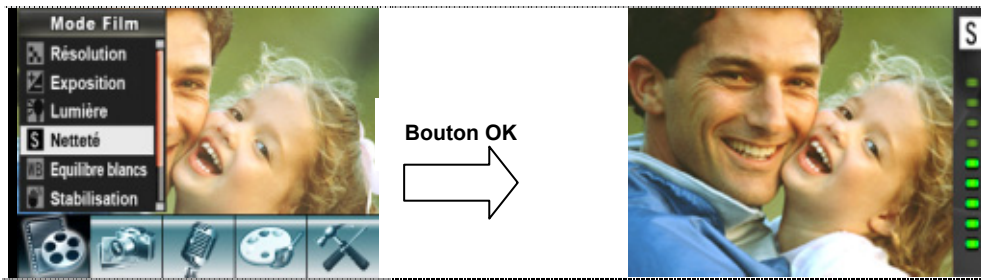

★ Equilibre de Blancs

La caméra ajuste automatiquement l'équilibre des couleurs des images. Trois paramètres d'équilibre de blancs manuels sont disponibles:

- Auto (Par défaut) : La caméra règle automatiquement l'équilibre de blancs.
- Lumière du Jour : En extérieur
- Fluorescent: Sous éclairage fluorescent.
- Tungstène : Sous éclairage au tungstène.

Pour modifier le Paramètre Equilibre Blancs:

1. En Mode Enregistrement de Film/Photo, appuyez sur le bouton OK pour basculer sur l'écran du menu Enregistrer. Le sous-menu du Mode Film apparaîtra à l'écran.
2. Utilisez les boutons Haut/Bas (Bouton Télé/ Grand) pour sélectionner Equilibre Blancs, appuyez ensuite sur le bouton OK pour basculer sur le sous-menu Equilibre Blancs.
3. Utilisez les boutons Haut/Bas pour vous déplacer entre les quatre paramètres. Le changement peut être prévisualisé immédiatement.
4. Appuyez sur le bouton OK pour valider le paramètre et quitter.

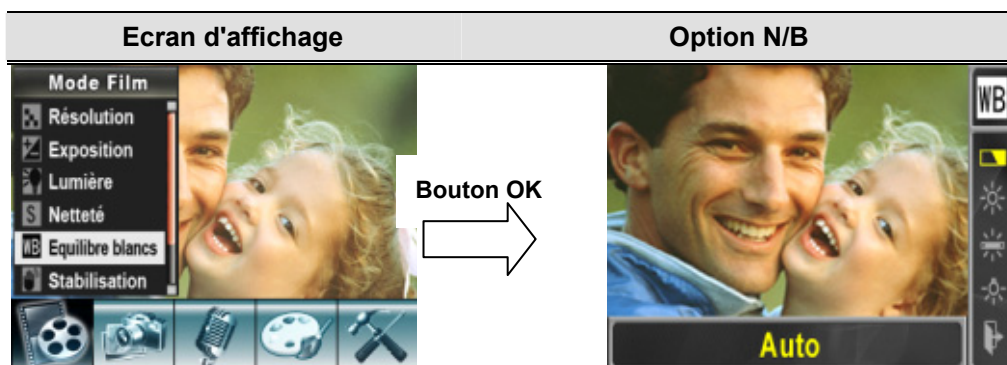

★ Stabilisation de mouvement

La fonctionnalité de Stabilisation de mouvement peut réduire le flou de l'image enregistrée généré par le tremblement de l'appareil photo.

Pour activer la Stabilisation de mouvement :

1. En Mode Enregistrement de Film/Photo, appuyez sur le bouton OK pour basculer sur l'écran du menu Enregistrer. Le sous-menu du Mode Film apparaîtra à l'écran.
2. Utilisez les boutons Haut/Bas (Bouton Télé/ Grand) pour sélectionner Stabilisation de mouvement, appuyez ensuite sur le bouton OK pour basculer sur le sous-menu Stabilisation de mouvement.
3. Utilisez les boutons Haut/Bas pour choisir Actif ou Désactivé.
4. Appuyez sur le bouton OK pour valider le paramètre et quitter.

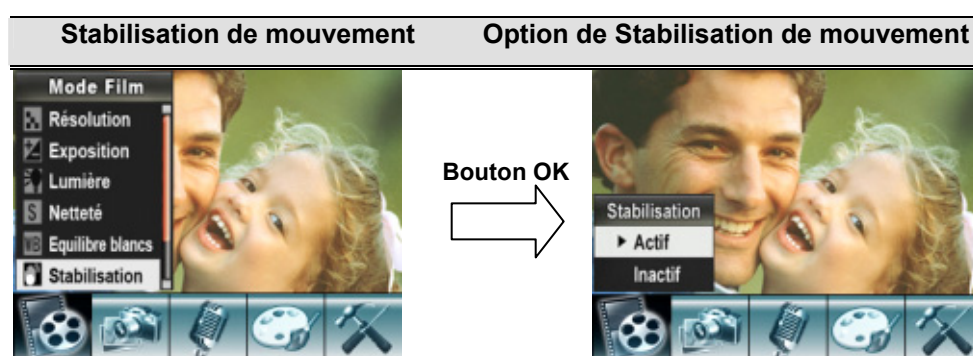

Remarque

1. L'image capturée sera plus petite quand la stabilisation de mouvement est activée.
2. Le zoom numérique est désactivé si la stabilisation des mouvements est activée.

★ Défect. Mouv.

Pour activer la détection de mouvement:

1. En Mode Enregistrement de Film/Photo, appuyez sur le bouton OK pour basculer sur l'écran du menu Enregistrer. Le sous-menu du Mode Film apparaîtra à l'écran.
2. Utilisez les boutons haut/bas pour sélectionner Détection de mouvement, puis appuyez sur le bouton OK pour passer au sous-menu de détection de mouvement.
3. Utilisez les boutons Haut/Bas (Bouton Télég/ Grand) pour choisir Actif ou Désactivé.
4. Appuyez sur le bouton OK pour valider le paramètre et quitter.
5. La caméra commence à enregistrer une vidéo s'il y a mouvement pendant 3 secondes consécutives. L'enregistrement s'arrête si aucun mouvement ne survient sous 3 secondes.

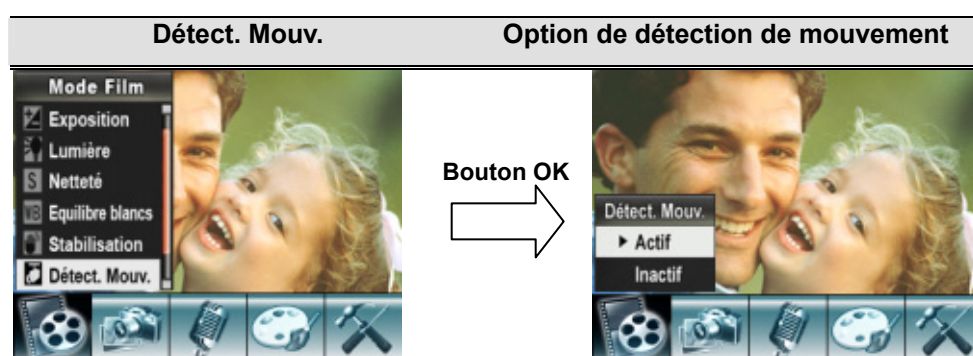

◆ Mode Nuit

Utilisez le mode Nuit pour les scènes de nuit ou dans des conditions d'éclairage faible. Une exposition plus longue capture plus de détails des sujets en arrière-plan.

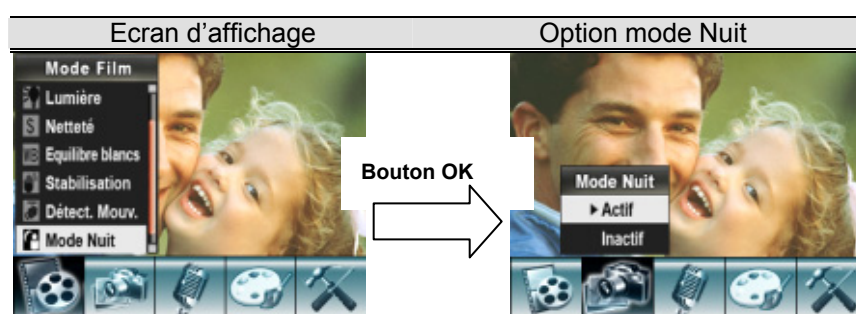

Remarque

Pour éviter d'obtenir des images floues, placez la camera sur une surface plane et stable ou utilisez un trépied.

★ Paramètre du Sous-menu Mode Caméra

★ Résolution de Photo

Pour changer la Résolution de Photo

1. En Mode Enregistrement de Film/Photo, appuyez sur le bouton OK pour basculer sur l'écran du menu Enregistrer.
2. Utiliser les boutons Droit/Gauche pour sélectionner le Mode Caméra. Le sous-menu du Mode Caméra apparaîtra à l'écran.
3. En Mode Caméra, utilisez les boutons Haut/Bas (Bouton Télé/ Grand) pour sélectionner l'option Résolution, appuyez ensuite sur le bouton OK pour aller dans le sous-menu de Résolution.
4. Utilisez les boutons Haut/Bas pour vous déplacer entre les trois paramètres.
5. Appuyez sur le bouton OK pour valider le paramètre et quitter.

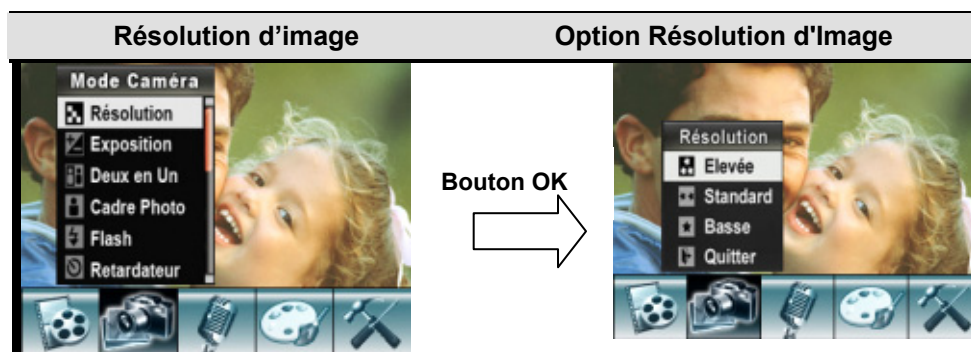

★ Exposition

La caméra ajuste automatiquement l'exposition de l'image. Dans certaines circonstances vous désirez peut-être ajuster le paramètre de compensation d'exposition.

Pour modifier le paramètre Exposition:

1. En Mode Enregistrement de Film/Photo, appuyez sur le bouton OK pour basculer sur l'écran du menu Enregistrer.
2. Utiliser les boutons Droit/Gauche pour sélectionner le Mode Caméra. Le sous-menu du Mode Caméra apparaîtra à l'écran.
3. Utiliser les touches Haut/Bas (Bouton Télé/ Grand) pour passer à l'option Exposition. Appuyer sur la touche Entrée; le sous-menu Exposition surgit à l'écran.
4. Utilisez les boutons Haut/Bas pour choisir Valeur EV préférée. Le changement peut être prévisualisé immédiatement.
5. Appuyez sur le bouton OK pour valider le paramètre et quitter.

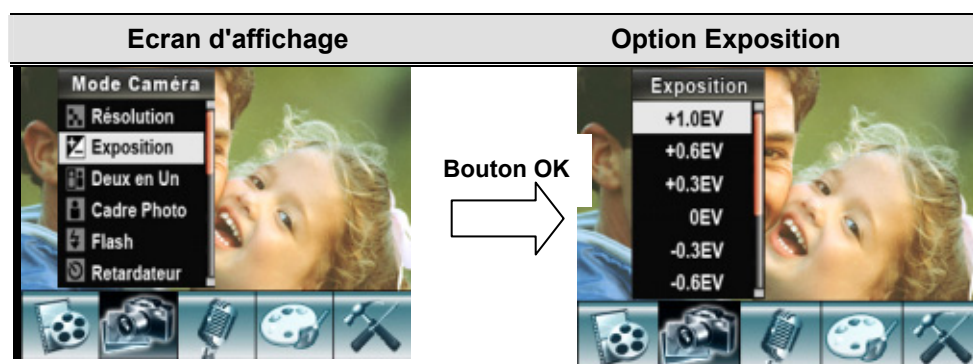

★ Deux en Un (Mode d'Enregistrement de Photo Seulement)

Avec la caméra réglée sur le mode Deux en Un, vous pouvez combiner deux instantanés en une photo. Pour activer Deux en Un :

1. En Mode Enregistrement de Film/Photo, appuyez sur le bouton OK pour basculer sur l'écran du menu Enregistrer.
2. Utiliser les boutons Droit/Gauche pour sélectionner le Mode Caméra. Le sous-menu du Mode Caméra apparaîtra à l'écran.
3. En Mode Caméra, utilisez les boutons Haut/Bas (Bouton Télé/ Grand) pour sélectionner l'option Deux en Un, appuyez ensuite sur le bouton OK pour aller dans le sous-menu de Deux en Un.
4. Utilisez les boutons Haut/Bas pour choisir Actif ou Désactivé.
5. Appuyez sur le bouton OK pour valider le paramètre et quitter.

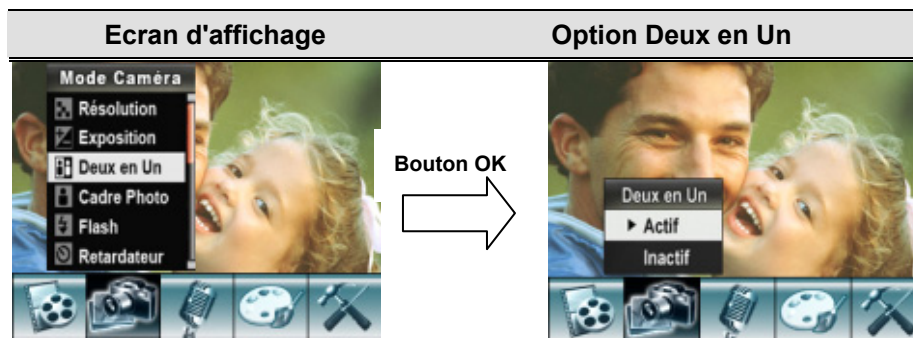

1. Appuyez sur l'obturateur image pour prendre la première image

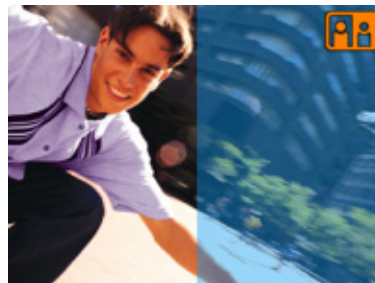

2. Appuyez sur l'obturateur image pour prendre la deuxième image



3. Appuyer sur la touche RECORD/PLAY (ENREGISTREMENT/LECTURE) pour voir la photo deux en un.



★ Cadre Photo (Mode d'Enregistrement de Photo Seulement)

Votre caméra génère les cadres de photo électroniques les plus courants. Vous pouvez prendre votre photo avec votre cadre de photo électronique préféré. Pour activer Cadre Photo :

1. En Mode Caméra, utilisez les boutons Haut/Bas (Bouton Télé/ Grand) pour sélectionner l'option Cadre Photo, appuyez ensuite sur le bouton OK pour aller dans le sous-menu de Cadre Photo.
2. Utilisez les boutons Haut/Bas pour localiser votre cadre de photo préféré. Pour sélectionner l'option OK et appuyez sur le bouton OK pour valider le paramètre et quitter.

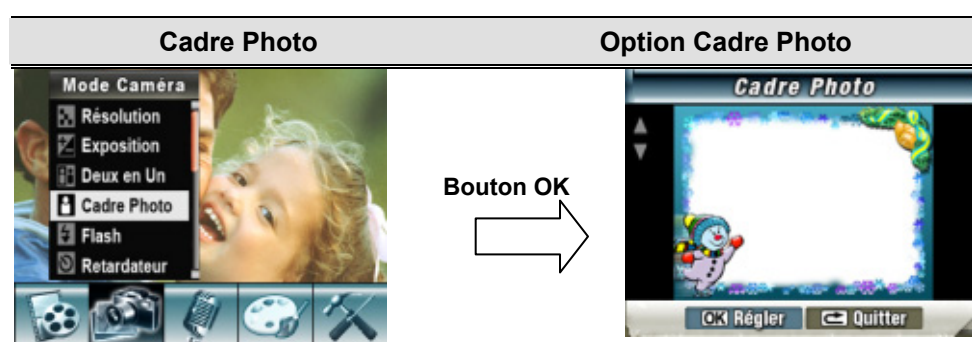

★ Flash

Votre caméra possède 4 paramètres de flash. Pour modifier le paramètre de flash à l'aide d'une touche de raccourci (bouton Droit) ou du Paramètre Option.

- **Activé** (⚡) : le flash se déclenchera à chaque cliché.
- **Désactivé** (🚫) : Le flash ne se déclenche pas quelle que soient les conditions d'éclairage.
- **Réduction des yeux rouges** (👁️⚡) : Le flash s'allume deux fois juste avant que la photo ne soit prise
- **Allumée** (💡) : La DEL reste allumée pour un éclairage plus lumineux dans un environnement sombre

Pour modifier le paramètre du Flash:

1. En Mode Caméra, utilisez les boutons Haut/Bas (Bouton Télé/ Grand) pour sélectionner l'option Flash, appuyez ensuite sur le bouton OK pour aller dans le sous-menu Flash.
2. Utilisez les boutons Haut/Bas (Bouton Télé/ Grand) pour vous déplacer entre les 2 paramètres.
3. Appuyez sur le bouton OK pour valider le paramètre et quitter.



Remarque

- *Le flash sera désactivé automatiquement quand la charge de la batterie est faible* (🔋)

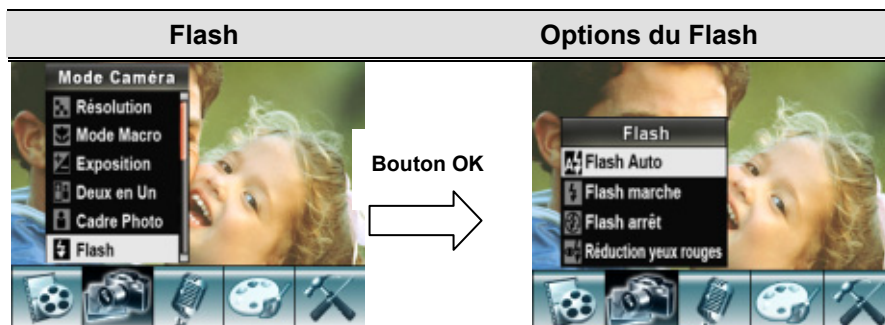

★ Retardateur (Mode d'Enregistrement de Photo Seulement)

Le retardateur vous permet de prendre des photos avec un délai de dix secondes. La vitesse du clignotement augmentera juste avant que la photo soit prise.

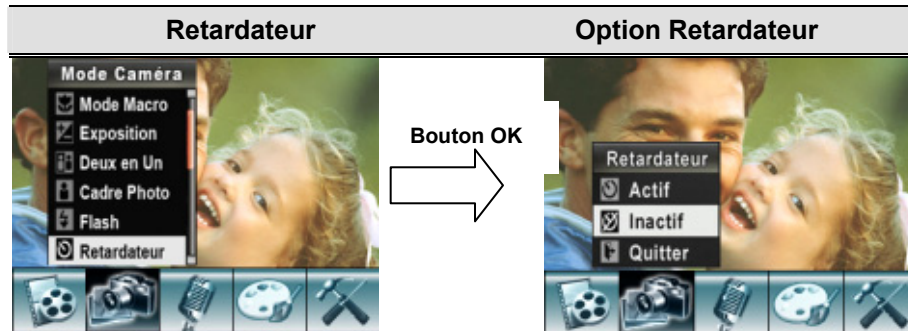

★ Netteté

Vous pouvez adoucir et rendre plus nettes les images pour obtenir différents effets.

Pour modifier le paramètre de Netteté:

1. En Mode Enregistrement de Film/Photo, appuyez sur le bouton OK pour basculer sur l'écran du menu Enregistrer.
2. Utiliser les boutons Droit/Gauche pour sélectionner le Mode Caméra. Le sous-menu du Mode Caméra apparaîtra à l'écran.
3. Utilisez les boutons Haut/Bas (Bouton Télé/ Grand) pour sélectionner Netteté, appuyez ensuite sur le bouton OK pour basculer sur le sous-menu Netteté.
4. Utilisez les boutons Haut/Bas pour vous déplacer entre les neuf niveaux. Le changement peut être prévisualisé immédiatement.
5. Appuyez sur le bouton OK pour valider le paramètre et quitter.

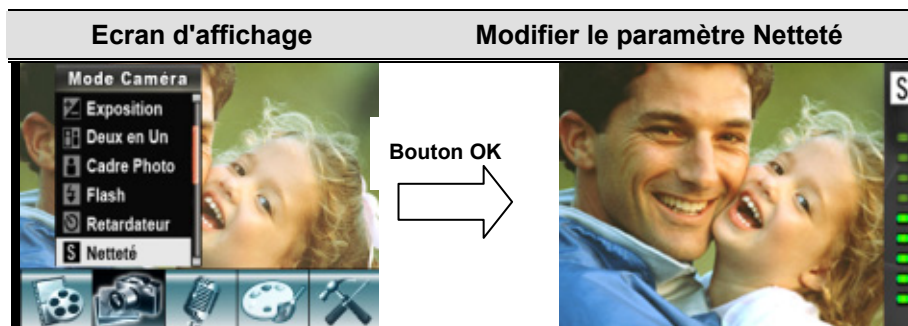

★ Equilibre de Blancs

La caméra ajuste automatiquement l'équilibre des couleurs des images. Trois paramètres d'équilibre de blancs manuels sont disponibles:

- Auto (Par défaut) : La caméra règle automatiquement l'équilibre de blancs.
- Lumière du Jour : En extérieur
- Fluorescent: Sous éclairage fluorescent.
- Tungstène : Sous éclairage au tungstène.

Pour modifier le Paramètre Equilibre Blancs:

1. En Mode Enregistrement de Film/Photo, appuyez sur le bouton OK pour basculer sur l'écran du menu Enregistrer.
2. Utiliser les boutons Droit/Gauche pour sélectionner le Mode Caméra. Le sous-menu du Mode Caméra apparaîtra à l'écran.
3. Utilisez les boutons Haut/Bas(Bouton Télé/ Grand) pour sélectionner Equilibre Blancs, appuyez ensuite sur le bouton OK pour basculer sur le sous-menu Equilibre Blancs.
4. Utilisez les boutons Haut/Bas pour vous déplacer entre les quatre paramètres. Le changement peut être prévisualisé immédiatement.
5. Appuyez sur le bouton OK pour valider le paramètre et quitter.

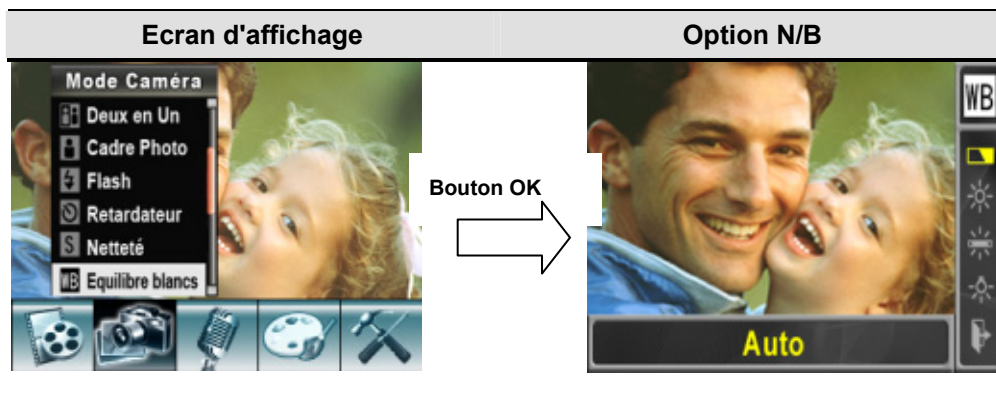

★ Rafale (Mode d'Enregistrement de Photo Seulement)

Avec la caméra réglée sur le Mode Rafale, vous pouvez prendre cinq photos consécutives.

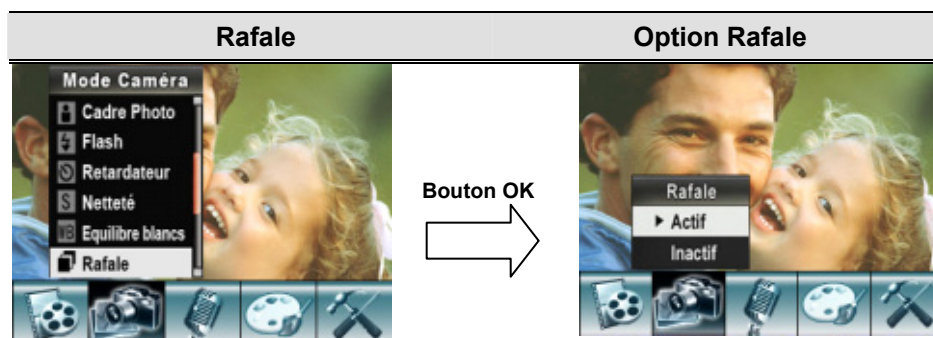

★ Rétroéclairage (Mode d'Enregistrement de Photo seulement)

Avec la caméra réglée sur le Mode Rétroéclairage, vous pouvez prendre des photos quand la lumière est derrière le sujet.

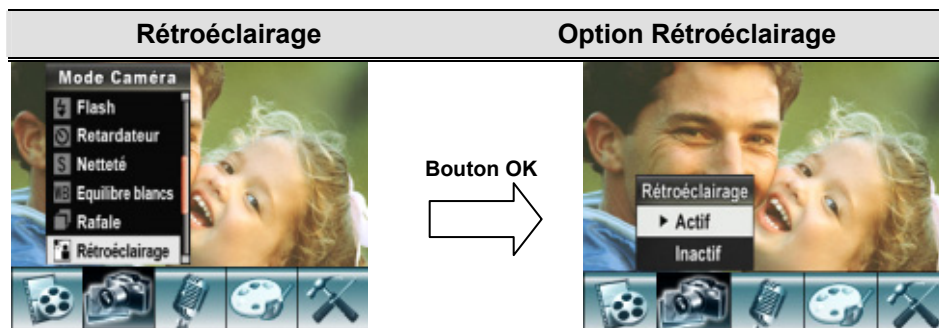

★ Impression de la date (Mode d'Enregistrement de Photo seulement)

La fonctionnalité Impression de la date permet de paramétrer l'appareil photo pour mettre automatiquement la date sur des photos.

Pour activer Impression de la date :

1. En Mode Caméra, utilisez les boutons Haut/Bas (Bouton Télé/ Grand) pour sélectionner l'option Impression de la date, appuyez ensuite sur le bouton OK pour aller dans le sous-menu Impression de la date.
2. Utilisez les boutons Haut/Bas pour choisir Activé ou Désactivé.
3. Appuyez sur le bouton OK pour valider le paramètre et quitter.

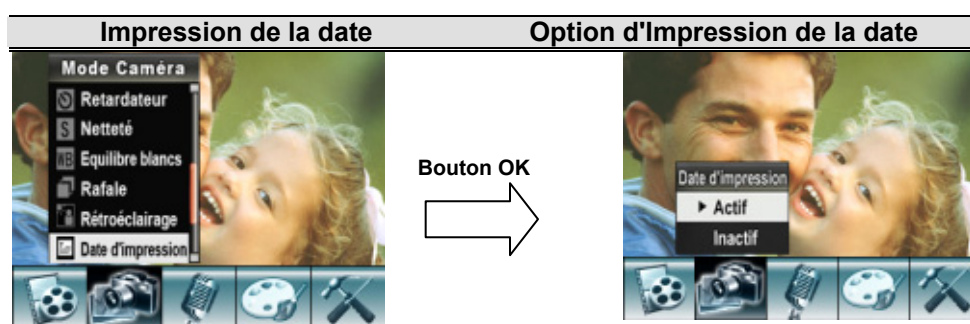

Remarque

La date s'inscrit sur la photo imprimée après activation de l'impression de la date.

◆ Mode Nuit

Utilisez le mode Nuit pour les scènes de nuit ou dans des conditions d'éclairage faible. Une exposition plus longue capture plus de détails des sujets en arrière-plan.

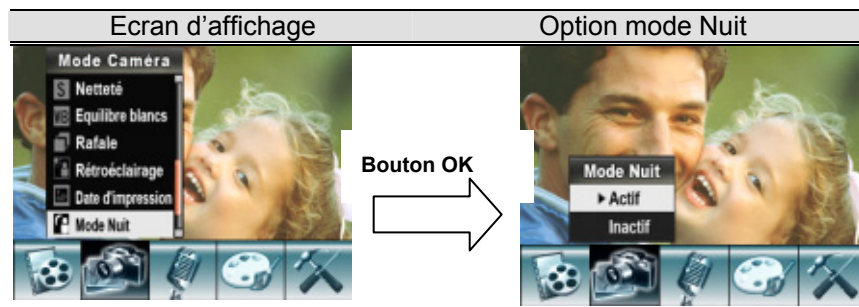

Remarque

Pour éviter d'obtenir des images floues, placez la camera sur une surface plane et stable ou utilisez un trépied.

★ Mode Vocal

Pour activer l'enregistrement vocal :

1. En Mode Enregistrement de Film/Photo, appuyez sur le bouton OK pour basculer sur l'écran du menu Enregistrer.
2. Utilisez les boutons Droit/Gauche pour vous déplacer sur l'option Voix. Puis le sous-menu Voix apparaîtra à l'écran.
3. Utilisez les boutons Haut/Bas (Bouton Télé/ Grand) pour vous déplacer entre les options Entrée et Quitter.
4. Choisissez l'option Entrée pour activer l'enregistrement vocal et appuyez sur le bouton OK pour valider le paramètre et quitter.

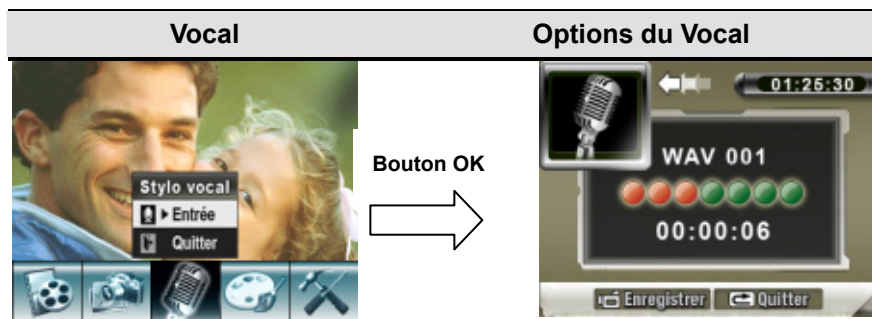

★ Effet

Les quatre modes sont : Normal, Noir/Blanc, Classique et Négatif.

Pour modifier le paramètre Effet:

1. En Mode Enregistrement de Film/Photo, appuyez sur le bouton OK pour basculer sur l'écran du menu Enregistrer.
2. Utilisez les boutons Droit/Gauche pour vous déplacer sur l'option Effet. Puis le sous-menu Effet apparaîtra à l'écran.
3. Utilisez les boutons Haut/Bas (Bouton Télé/ Grand) pour vous déplacer entre les quatre paramètres. Le changement peut être prévisualisé immédiatement.
4. Appuyez sur le bouton OK pour valider le paramètre et quitter.



★ Paramètres

Le menu Paramètres contient sept options pour configurer l'installation de votre caméra.

Pour modifier les paramètres avancés:

1. En Mode Enregistrement de Film/Photo, appuyez sur le bouton OK pour basculer sur l'écran du menu Enregistrer.
2. Utiliser les touches Droite/gauche pour passer à l'option Réglage; le sous-menu Réglage surgit à l'écran.
3. Utilisez les boutons Haut/Bas (Bouton Télé/ Grand) pour vous déplacer entre les huit paramètres.

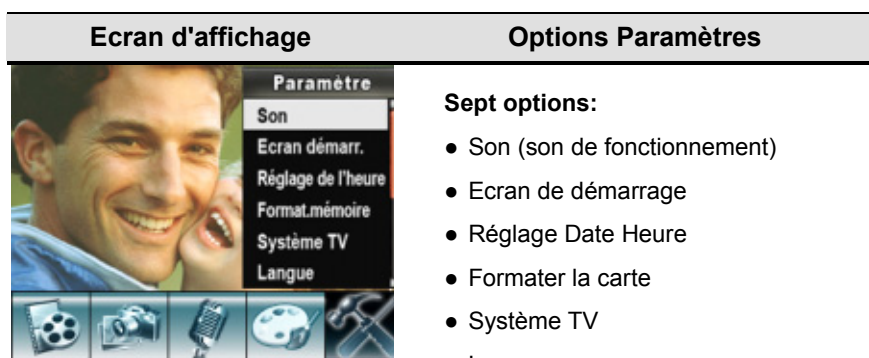

● Paramètre Son

Activer ou désactiver la tonalité du Clavier et le son de fonctionnement à l'aide des boutons Haut/Bas, (Bouton Télé/ Grand) appuyez ensuite sur le bouton OK pour valider le paramètre.



● Ecran de démarrage

Personnalisez l'Ecran de Démarrage avec vos photos favorites. Appuyez sur les boutons Droit/Gauche pour sélectionner la photo que vous voulez et appuyez sur le bouton OK pour valider le paramètre et quitter.

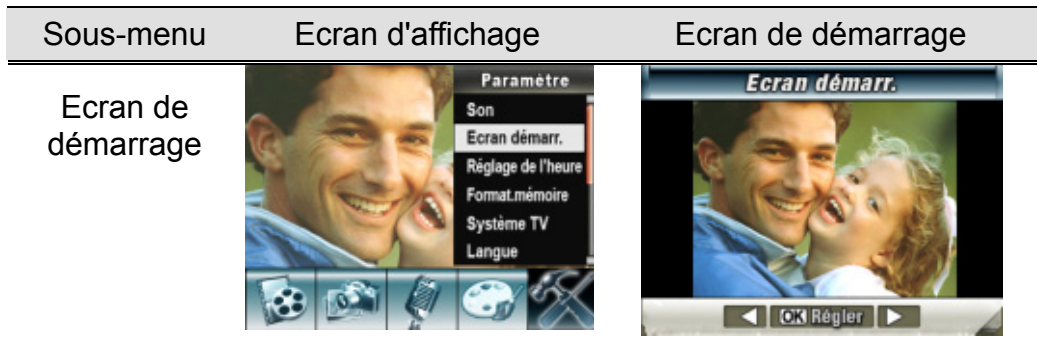

Si vous ne voulez pas personnaliser l'écran de démarrage, appuyez sur les boutons Droit/Gauche et sélectionnez Pas d'Ecran de Démarrage.



● Réglage Date Heure

- Déplacez-vous parmi Date, Heure et Quitter à l'aide des boutons Gauche/Droit.
- Réglez la date et l'heure à l'aide des boutons Haut/Bas, puis sélectionnez OK pour valider chaque modification.
- Sélectionnez QUITTER pour quitter Réglage de l'heure sans apporter de modification.



● Formater la carte

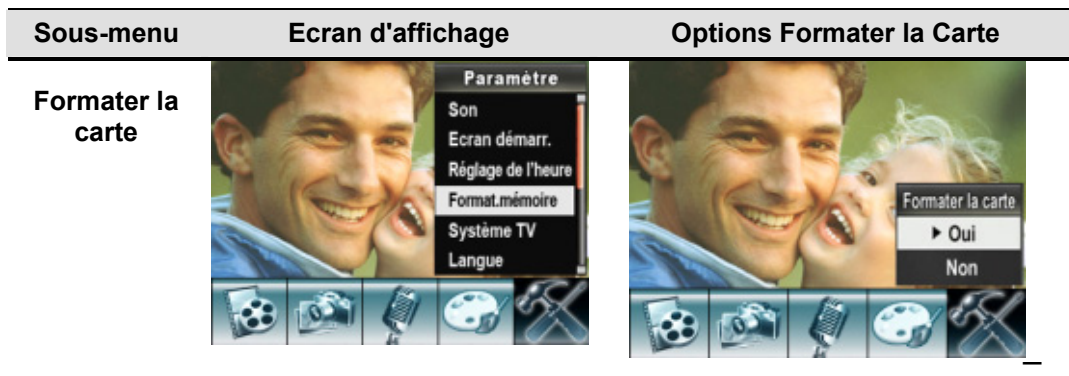

Oui : Formater la Carte SD ou Formater la mémoire

Non (Par défaut) : Ne pas formater la Carte SD ou Ne pas Formater la mémoire



Remarque

Toutes les données seront effacées si la disquette simple densité est formatée. S'assurer que toutes les données sont copiées sur le PC avant de formater la disquette.

● **Système TV**

Vérifiez que le standard TV approprié de votre région est sélectionné – NTSC ou PAL.

Un mauvais paramètre du système TV peut entraîner le scintillement de l'image.

Standard NTSC: USA, Canada, Japon, Corée du Sud et Taiwan etc.

Standard PAL: Royaume Uni, Europe, Chine, Australie, Singapour et Hong Kong etc.

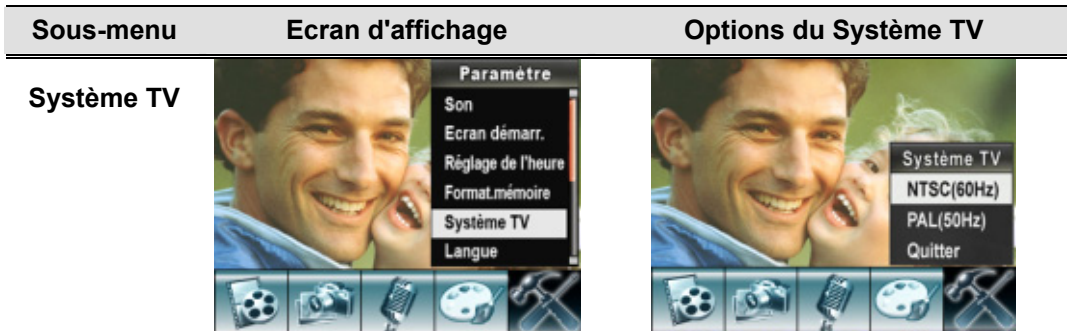

● **Sélectionner la Langue de l'Interface**



● **Paramètre par Défaut**

Pour rétablir le paramètre d'usine par défaut, sélectionnez cette option.

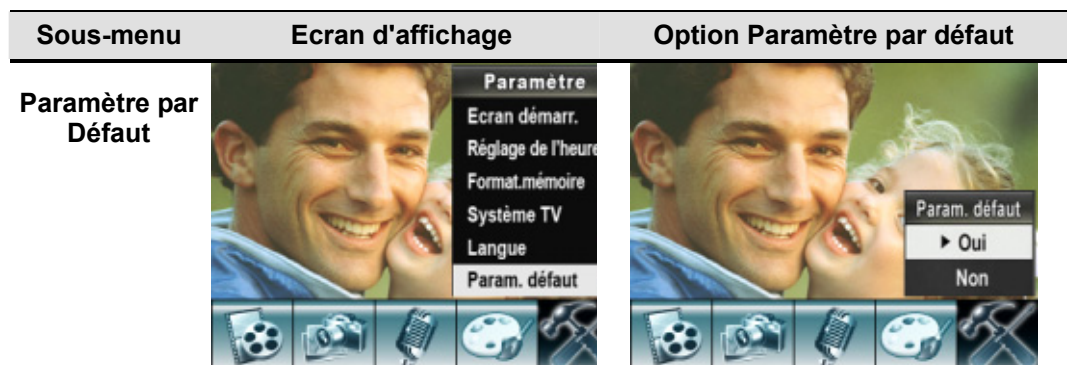

Section 4

Mode Lecture

Appuyez sur le bouton ENR/LECTURE pour basculer du Mode Enregistrer au Mode Lecture. Le mode de lecture sert à visualiser et à gérer les films et images ainsi qu'à écouter la musique ou la voix, ou lire des eBook sur la mémoire intégrée ou sur une carte mémoire optionnelle.

Opération	Ecran d'affichage
<p>Appuyez sur le bouton ENR/LECTURE pour basculer du Mode Enregistrer au Menu Principal Mode Lecture.</p> <ul style="list-style-type: none">• Il ya cinq options dans le mode de lecture, film, image, voix, musique, et eBook.• Les touches directionnelles peuvent servir à sélectionner l'option précise.• Appuyez sur le bouton OK pour visualiser des films/images, écouter de la voix/musique, ou lire des eBook.	





Remarque

Lorsqu'un film, une image, une voix, une musique ou un eBook est stocké dans la caméra, un dossier indique le mode de lecture correspondant.

★ Fonctions des boutons de direction



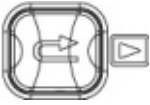

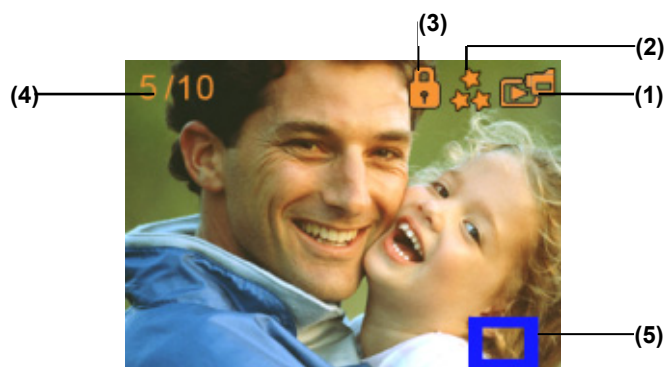

Les boutons de direction possèdent les fonctions suivantes dans les Modes de Lecture de Film et Photo.

	<p>Déclencheur de film : Appuyez sur le Déclencheur de film pour lire et appuyez à nouveau sur celui-ci pour suspendre.</p>
	<p>Bouton OK : Entrer dans le menu d'options film, photo, voix, ou musique.</p>
	<p>Fonctions de la touche ENREGISTREMENT & LECTURE:</p> <ol style="list-style-type: none">1. Naviguer entre les modes Enregistrement et Lecture.2. Revenir à la page précédente.



★ Informations sur le Moniteur LCD

Indicateurs sur l'écran LCD en Mode Lecture :





(1)	Indicateur de Mode	
		Mode Lecture de Film
		Mode Lecture de Photo
		Mode Lecture Vocale
		Mode Lecture de Musique
		Mode de lecture eBook
(2)	Indicateur de Résolution	
	Film : ★★★Elevée / ★★Standard/ ★ Basse	
	Photo : ★★★Elevée / ★★Standard/ ★ Basse	
		Indique que le diaporama est en cours d'exécution.
(4)	Nombre actuel/ Nombre total de films, photos, enregistrements vocaux, ou musiques.	
(5)		Indicateur d'agrandissement

★ Lecture de Film

Opération	Ecran d'affichage
<ol style="list-style-type: none"> 1. Utilisez les boutons de direction pour sélectionner l'option Film. 2. Appuyer sur le bouton OK pour aller au Mode de Lecture de Film. 	
<ol style="list-style-type: none"> 3. Utilisez les boutons Droit/Gauche pour aller au film suivant ou au dernier film. 4. Appuyez sur le Déclencheur de film pour lire et appuyez à nouveau sur celui-ci pour suspendre. 5. Pendant la lecture de films, appuyez sur les boutons droite/gauche pour l'avance/le recul rapide, puis relâchez le bouton pour arrêter. 6. Utilisez les boutons haut/bas pour régler le volume. 	
<ol style="list-style-type: none"> 7. Appuyer sur le bouton OK pour aller au menu d'option de film. 8. Utilisez les boutons de direction pour sélectionner six options, Supprimer, Mosaïque, Verrouiller, Répéter Une, Répéter Tout, ou Quitter. 	

★ Supprimer des Films

Opération	Ecran d'affichage
<p>1. Utilisez les boutons de direction pour sélectionner l'option Supprimer ().</p>	 <p>The screenshot shows a video player interface with a background image of a smiling man and a child. At the bottom, there is a navigation bar with several icons. The 'Supprimer' (trash) icon is highlighted, and the word 'Supprimer' is displayed in a white box above it.</p>
<p>2. Appuyer sur le bouton OK pour aller au menu Supprimer.</p> <p>3. Utiliser les boutons Droit/Gauche pour sélectionner le film.</p> <p>4. Utilisez le bouton Haut pour supprimer tous les films et le bouton Bas pour supprimer un seul film.</p> <p>5. Avant de supprimer un film, un écran de confirmation apparaît; choisir "Oui" pour accomplir l'opération et "Non" pour l'annuler.</p> <p>6. Appuyez sur le bouton OK pour quitter.</p>	 <p>The top screenshot shows a video player with a progress bar at 004/017. Below the video, there are three buttons: 'Tout' (up arrow), 'Une' (down arrow), and 'Revenir' (left arrow). The 'Une' button is selected.</p> <p>The bottom screenshot shows a confirmation dialog box with two options: 'Oui' (Yes) and 'Non' (No). Below the dialog, the text 'Supprimer Tout?' is visible.</p>



Remarque

Si une carte mémoire est insérée, vous pouvez supprimer seulement les films stockés sur la carte.



Remarque



Les films sur une carte mémoire protégée en écriture ne peuvent pas être supprimés.



Remarque

La fonction supprimer effacera seulement les films déverrouillés. Les films verrouillés doivent être déverrouillés avant d'être supprimés.

★ Fonction Mosaïque

Opération	Ecran d'affichage
<p>1. Utilisez les boutons de direction pour sélectionner l'option Mosaïque</p>	
<p>2. Appuyez sur le bouton OK pour visualiser neuf films en mosaïque.</p> <p>3. Pour lire un film, utilisez les boutons de direction pour sélectionner le film et appuyez sur le bouton OK pour visualiser.</p>	

★ Verrouiller les Films

Vous pouvez verrouiller un seul film ou tous les films. Cette fonction permet d'empêcher la suppression accidentelle des films.

Opération	Ecran d'affichage
<p>1. Utilisez les boutons de direction pour sélectionner l'option Verrouiller(🔒).</p> <p>2. Appuyer sur le bouton OK pour aller au menu Verrouiller.</p>	

3. Utilisez les boutons Droit/Gauche pour sélectionner le film.
4. Utilisez le bouton Haut pour verrouiller/déverrouiller tous les films et le bouton Bas pour verrouiller/déverrouiller un seul film.
5. Avant qu'un film ne soit verrouillé/déverrouillé, un écran de confirmation apparaîtra, choisissez "Oui" pour exécuter l'opération, "Non" pour annuler l'opération.
6. Appuyez sur le bouton OK pour quitter.





★ Répéter les Films



Cette fonction répète automatiquement la lecture d'un seul film ou de tous les films en ordre.

Opération	Ecran d'affichage
<ol style="list-style-type: none"> 1. Utilisez les boutons de direction pour sélectionner l'option Répéter Une (↶) ou Répéter Tout (↷). 2. Appuyez sur le bouton OK pour commencer à répéter. 	

★ Lecture de Photo

Opération	Ecran d'affichage
<ol style="list-style-type: none"> 1. Utilisez les boutons de direction pour sélectionner l'option Photo. 2. Appuyer sur le bouton OK pour aller au Mode de Lecture de Photo. 	
<ol style="list-style-type: none"> 3. Utilisez les boutons Droit/Gauche pour aller à la photo suivante ou à la dernière photo. 4. Quand la photo est sélectionnée, utilisez les boutons Télé/Grand pour agrandir. 5. Utilisez les boutons de direction pour naviguer dans la photo agrandie. 	
<ol style="list-style-type: none"> 6. Appuyer sur le bouton OK pour aller au menu d'option de photo. 7. Utilisez les boutons de direction pour sélectionner options, Supprimer, Mosaïque, Diapo, Verrouiller, ou Quitter. 	

★ Supprimer une Photo

Opération	Ecran d'affichage
<ol style="list-style-type: none"> 1. Utilisez les boutons de direction pour sélectionner l'option Supprimer (). 	

2. Appuyer sur le bouton OK pour aller au menu Supprimer.
3. Utiliser les boutons Droit/Gauche pour sélectionner la photo.
4. Utilisez le bouton Haut pour supprimer toutes les photos et le bouton Bas pour supprimer une seule photo.
5. Avant qu'une photo ne soit supprimée, un écran de confirmation apparaîtra, choisissez "Oui" pour exécuter l'opération, "Non" pour annuler l'opération.
6. Appuyez sur le bouton OK pour quitter.



Remarque

Si une carte mémoire est insérée, vous pouvez supprimer seulement les photos stockées sur la carte.



Remarque



Les photos sur une carte mémoire protégée en écriture ne peuvent pas être supprimées.



Remarque



La fonction supprimer effacera seulement les photos déverrouillées. Les photos verrouillées doivent être déverrouillées avant d'être supprimées.

★ Fonction Mosaïque

Opération	Ecran d'affichage
1. Utilisez les boutons de direction pour sélectionner l'option Mosaïque ().	
<ol style="list-style-type: none"> 2. Quand l'option Mosaïque est sélectionnée, appuyez sur le bouton OK pour visualiser neuf photos en mosaïque. 3. Pour visualiser une photo, utilisez les boutons de direction pour sélectionner la photo. 4. Appuyez sur le bouton OK pour visualiser la photo sélectionnée. 	



★ Verrouiller des Photos

Vous pouvez verrouiller une seule photo ou toutes les photos. Cette fonction permet d'empêcher la suppression accidentelle des photos.

Opération	Ecran d'affichage
1. Utilisez les boutons de direction pour sélectionner l'option Verrouiller().	
2. Appuyer sur le bouton OK pour aller au menu Verrouiller. 3. Utiliser les boutons Droit/Gauche pour sélectionner la photo. 4. Utilisez le bouton Haut pour verrouiller/déverrouiller toutes les photos et le bouton Bas pour verrouiller/déverrouiller une seule photo. 5. Avant qu'une photo ne soit verrouillée/déverrouillée, un écran de confirmation apparaîtra, choisissez "Oui" pour exécuter l'opération, "Non" pour annuler l'opération. 6. Appuyez sur le bouton OK pour quitter.	

★ Créer un Diaporama

Cette fonction répète automatiquement toutes les photos dans l'ordre.



Opération	Ecran d'affichage
1. Utilisez les boutons de direction pour sélectionner l'option Diapo(). 2. Appuyez sur le bouton OK pour démarrer le diaporama, appuyez à nouveau pour arrêter.	





★ Lecture Vocale

★ Fonction des boutons de direction

En Mode Lecture Vocale, les boutons de direction ont les fonctions suivantes:

	<p>Boutons Haut/Bas : Ajuster le volume de lecture vocale.</p> <p>Bouton OK : Basculer sur le menu d'option vocal.</p>
---	--

Opération	Ecran d'affichage
<ol style="list-style-type: none"> Utilisez les boutons de déplacement droite/gauche direction pour sélectionner l'option Voix. Appuyer sur le bouton OK pour aller au Mode de Lecture Vocale. 	
<ol style="list-style-type: none"> Utilisez les boutons Droit/Gauche pour aller à l'enregistrement vocal suivant ou au dernier. Appuyez sur le Déclencheur de film () pour commencer la lecture du fichier vocal sélectionné. Pendant la lecture, appuyez à nouveau sur le bouton de l'Obturateur pour suspendre et appuyez encore une fois sur celui-ci pour reprendre. Utilisez les boutons Haut/Bas pour ajuster le volume. Appuyer sur le bouton OK pour aller au menu d'option de lecture vocale. 	
<ol style="list-style-type: none"> Utilisez le bouton Bas pour sélectionner l'option Répéter et le bouton Haut pour sélectionner l'option Supprimer. 	

	
<p>8. Appuyez une fois sur le bouton Bas pour répéter un seul fichier vocal; Appuyez deux fois pour répéter tous les enregistrements vocaux.</p> <p>9. Appuyez à nouveau sur celui-ci pour répéter la fonction.</p> <p>10. Les icônes Répéter seront différentes lors de la sélection de l'option Répéter Un et l'option Répéter Tout.</p>	 
<p>11. Pour supprimer un enregistrement vocal, utilisez les boutons Droit/Gauche pour sélectionner l'enregistrement vocal.</p> <p>12. Utilisez le bouton Haut pour supprimer tous les enregistrements vocaux et le bouton Bas pour supprimer un seul enregistrement vocal.</p> <p>13. Avant qu'un enregistrement vocal ne soit supprimé, un écran de confirmation apparaîtra, choisissez "Oui" pour exécuter l'opération, "Non" pour annuler l'opération.</p> <p>14. Appuyez sur le bouton OK pour quitter.</p>	

Section 5

Ecouter de la Musique MP3

★ Musique MP3

MP3 est un format de fichier audio compressé. La musique MP3 peut être téléchargée à partir des sites web MP3. Ce DV comprend la fonction de lecture MP3 avec affichage des paroles. Pour activer cette fonction, assurez-vous que les fichiers .mp3 et .lrc ont tous deux le même nom et sont tous deux copiés en mémoire.







★ Transférer de la Musique MP3 sur la caméra

1. Installez le pilote de la caméra sur votre ordinateur.
2. Connectez votre caméra au port USB de l'ordinateur.
3. La LED Rouge s'allumera quand la caméra sera connectée à l'ordinateur et en Mode de Stockage de Masse.
4. Transférez de la musique MP3 dans le dossier MP3.
5. Une fois que toute la musique est transférée, débranchez le câble USB du PC.

** Ce DV comprend la fonction de lecture MP3 avec affichage des paroles. Pour activer cette fonction, assurez-vous que les fichiers .mp3 et .lrc ont tous deux le même nom et sont tous deux copiés en mémoire.

★ Ecouter de la Musique MP3

Opération	Ecran d'affichage
1. En Mode Lecture, utilisez les boutons de direction pour sélectionner l'option Musique	 The image shows a camera's menu interface with three options: a microphone icon, a pair of headphones icon, and a camera icon. The headphones icon is highlighted with a blue border. Below the icons is a yellow banner with the word 'MUSIQUE' written in a stylized font.

<p>2. Utilisez les boutons haut/bas pour repérer le MP3 que vous voulez lire, ou appuyez sur les boutons droite/gauche pour sauter à la page suivante/précédente.</p> <p>Une icône  à l'avant indique les fichiers MP3 avec affichage des paroles.</p>	
<p>3. Appuyez sur le déclencheur film pour sur le bouton OK pour lire des MP3</p> <p>4. Appuyez à nouveau sur le Déclencheur de film pour arrêter la lecture.</p> <p>5. Appuyez sur les boutons Haut/Bas pour ajuster le volume.</p>	
<p>6. Appuyer sur le bouton OK pour aller au menu Répéter.</p> <p>7. Appuyez une fois sur le bouton Bas pour répéter l'enregistrement MP3 actuel().</p> <p>8. Appuyez deux fois sur le bouton Bas pour répéter l'enregistrement MP3 actuel().</p> <p>9. Appuyez sur le bouton OK pour quitter.</p>	 

★ Ecouter de la Musique MP3 avec des écouteurs

Les enregistrements MP3 stockés dans la caméra peuvent être lus à l'aide du haut-parleur intégré, d'écouteurs ou d'une TV.

Quand le câble écouteur/AV est branché à la caméra, le menu d'option d'Ecouteur/TV apparaît sur l'écran LCD. Choisissez écouteur ou TV et appuyez sur le bouton OK pour valider le paramètre.



Section 6

Lecture eBook en cours

★ eBook

Un eBook est l'édition électronique d'un livre physique. Les eBooks dans votre caméra ont beaucoup de fonctions que les livres papiers n'ont pas: vous avez la liberté de contrôler l'aspect de votre eBook via les couleurs, d'avoir vos propres signets, et d'emporter vos eBook partout avec votre caméra.

★ Transférer des eBook vers la caméra





1. Installez le pilote de la caméra sur votre ordinateur.
2. Connectez votre caméra au port USB de l'ordinateur.
3. La LED Rouge s'allumera quand la caméra sera connectée à l'ordinateur et en Mode de Stockage de Masse.
4. Transférer des eBook vers la caméra
5. Transférer des eBooks, au format de fichier .txt seulement, vers Poste de travail\Disque amovible\Book

★ Lire des eBook

Opération	Ecran d'affichage
1. En mode lecture, utilisez les boutons de directions pour sélectionner l'option eBook	

2. Utilisez les boutons haut/bas pour sélectionner l'eBook que vous voulez lire, ou appuyez sur les boutons droite/gauche pour passer à la page suivante/précédente. Une icône  à l'avant indique les eBooks contenant des signets.



3. Appuyez sur le bouton OK pour lire l'eBook.
4. Appuyez sur les boutons haut/bas pour défiler le texte vers le haut/bas
5. Sélectionner  pour sauter à la première page
6. Sélectionner  pour sauter à la dernière page
7. Sélectionner  pour changer la couleur du texte et du fonds.
8. Sélectionner  pour défiler auto le texte vers le bas.
9. Sélectionner  pour ajouter un favori.

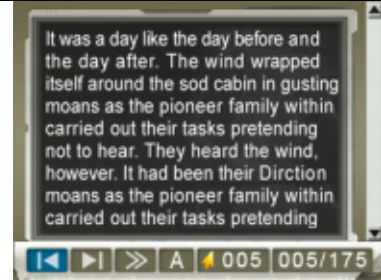

Visualiser un Film MPEG4 sur PC

★ Film MPEG4

MPEG4, le format multimédia et les standards de compression, est une technologie de compression de pointe développée par MPEG (Motion Picture Expert Group). Il améliore non seulement la qualité de l'image mais améliore aussi l'efficacité de la capacité d'enregistrement.

MPEG4 est adapté à votre appareil photo pour réaliser des films MPEG4 de qualité DVD. Le format de film MPEG4 de AVI est utilisé sur votre caméra.

★ Visualiser un Film MPEG4 sur PC

Quand vous lisez un film MPEG4 pour la première fois, le Codec Vidéo MPEG4 Xvid doit être installé sur le PC. Pour cela:

- (1) Insérez le CD-ROM dans le lecteur CD-ROM de l'ordinateur. Cliquez sur « Install Device Driver» (Installation du Codec Vidéo MPEG4 Xvid) et suivez les instructions à l'écran pour réaliser l'installation.
- (2) Démarrez le lecteur vidéo tel que Windows Media Player pour visualiser les Films AVI MPEG4.

★ Partager un Film MPEG4

Vous pouvez partager les films MPEG4 enregistrés, avec vos amis via Internet ou un CD. Vérifiez que le Codec Vidéo MPEG4 Xvid est installé sur le PC de vos amis. Le Codec Vidéo MPEG4 Xvid est disponible dans le CD fourni ou peut être téléchargé sur internet.

Section 8

Visualiser des Photos et des Films sur une TV

Vous pouvez visualiser des films et des photos enregistrés, sur une télévision. Pour connecter à une télévision:

1. Connectez une extrémité du câble AV au port de Sortie AV de votre caméra.
2. Connectez l'autre extrémité du câble à une télévision.
3. Le menu d'option Ecouteurs/TV apparaît à l'écran LCD.



4. Choisissez l'option TV et appuyez sur le bouton OK pour valider le paramètre.
5. Les étapes pour visualiser les photos et les films enregistrés, sur une TV sont exactement les mêmes que pour les visualiser sur le moniteur LCD.



Remarque

Le moniteur LCD ne fonctionne pas quand la caméra est connectée à une télévision.

Section 9

Convertisseur de fichier vidéo

Le CD de logiciels fournis contient Arcsoft Media Converter qui inclut un convertisseur de fichiers vidéo pour convertir de multiples formats vidéo en vers un format Xvid MPEG4 compatible avec votre caméra. De cette façon, vous pouvez convertir des formats de fichiers vidéo variés et lire vos films favoris sur votre appareil photo.

Pour les utilisateurs de Windows XP, 2000 et Vista System, veuillez vous reporter à 9.1 Convertisseur de média 2.

Pour les utilisateurs de Windows 98 and Windows Me Users, veuillez vous reporter à 9.12 Convertisseur de média 1.

9.1 Media Converter 2

Pour convertir un fichier vidéo :

- (1) Installez Arcsoft Media Converter.
- (2) Cliquez sur Démarrer à Sélectionnez Programmes à Arcsoft Media Converter à Media Converter.
- (3) L'écran principal de Media Converter apparaît sur votre bureau.
- (4) Cliquez sur "Ajouter Média"

File Output Information pane

File Information pane

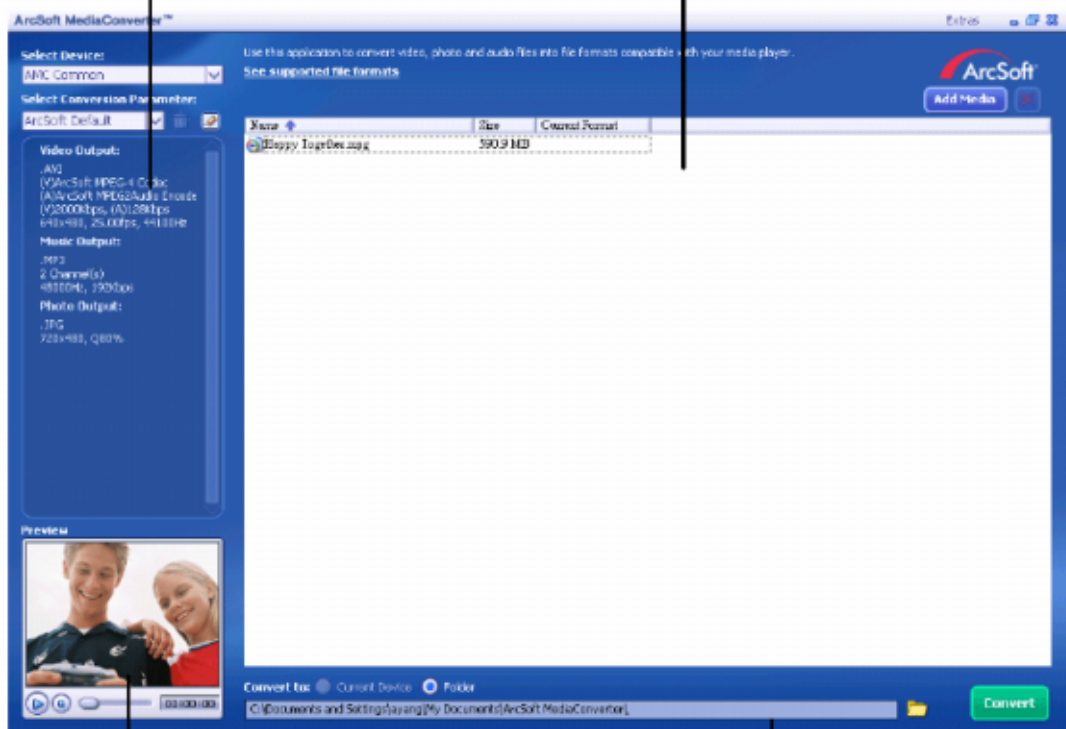

Preview Window

Converted File Path

(5) Sélectionnez le fichier vidéo que vous voulez convertir.

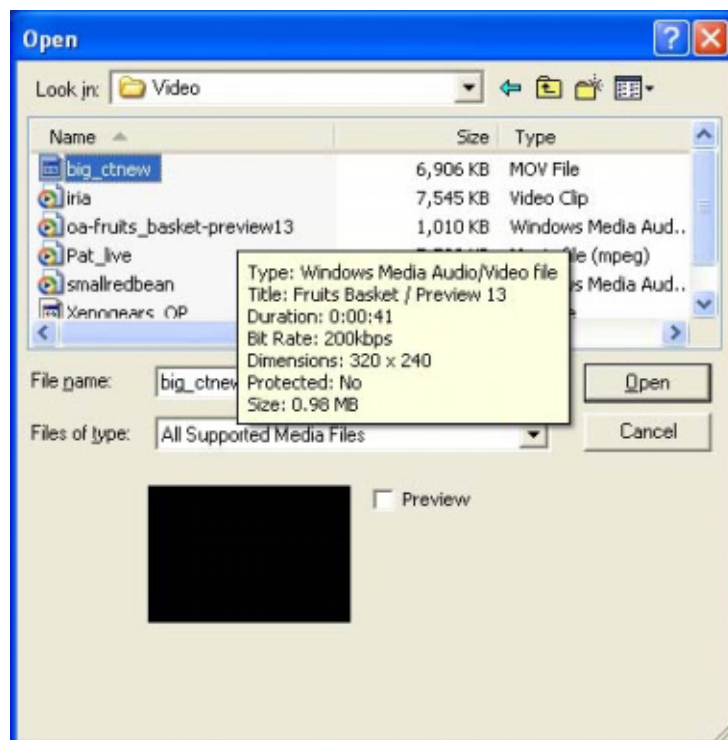

(6) Vous pouvez prévisionner vos fichiers média avant de les convertir. Pour prévisionner vos fichiers média, utiliser les fonctions de contrôle suivantes.

*Cliquez sur  commencer de prévisionner

*Cliquez sur  arrêter de prévisionner

Assurez-vous que vos fichiers média peuvent être prévisionnés avant de les convertir

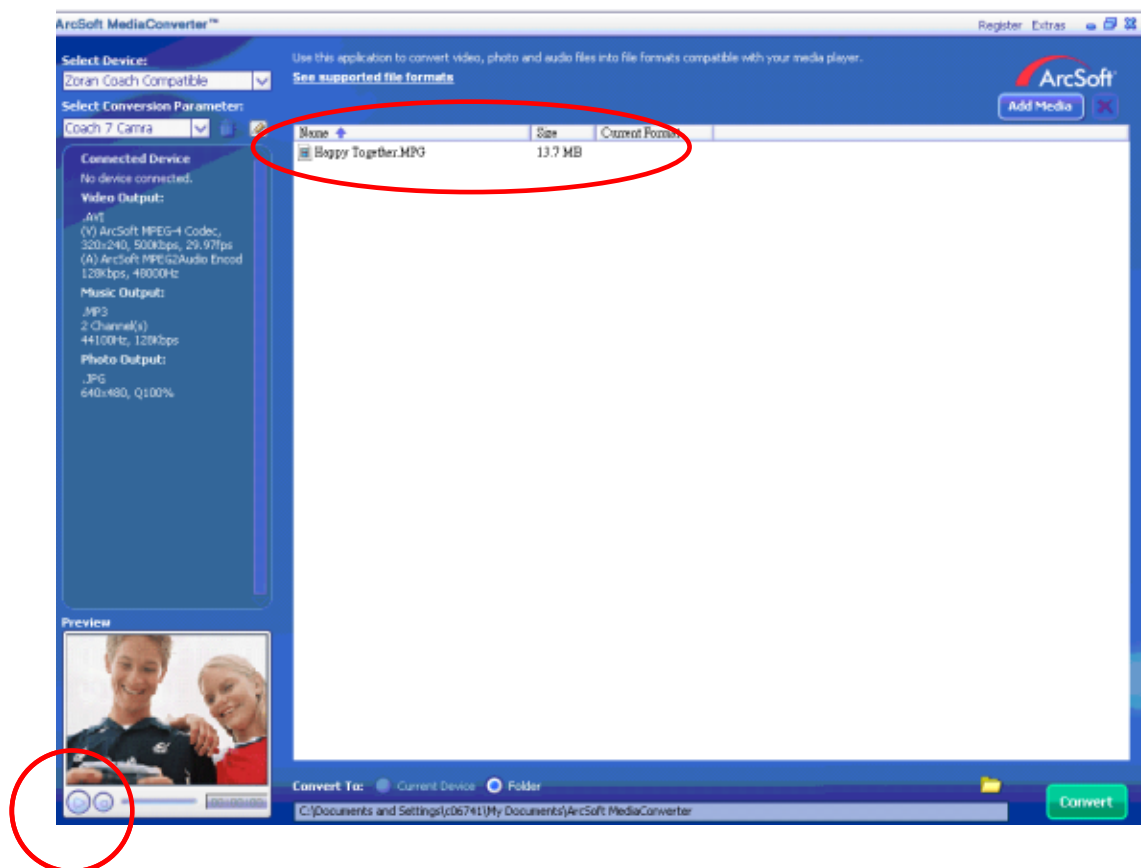

(7) Cliquez sur “ Convertir” pour démarrer la conversion vidéo.

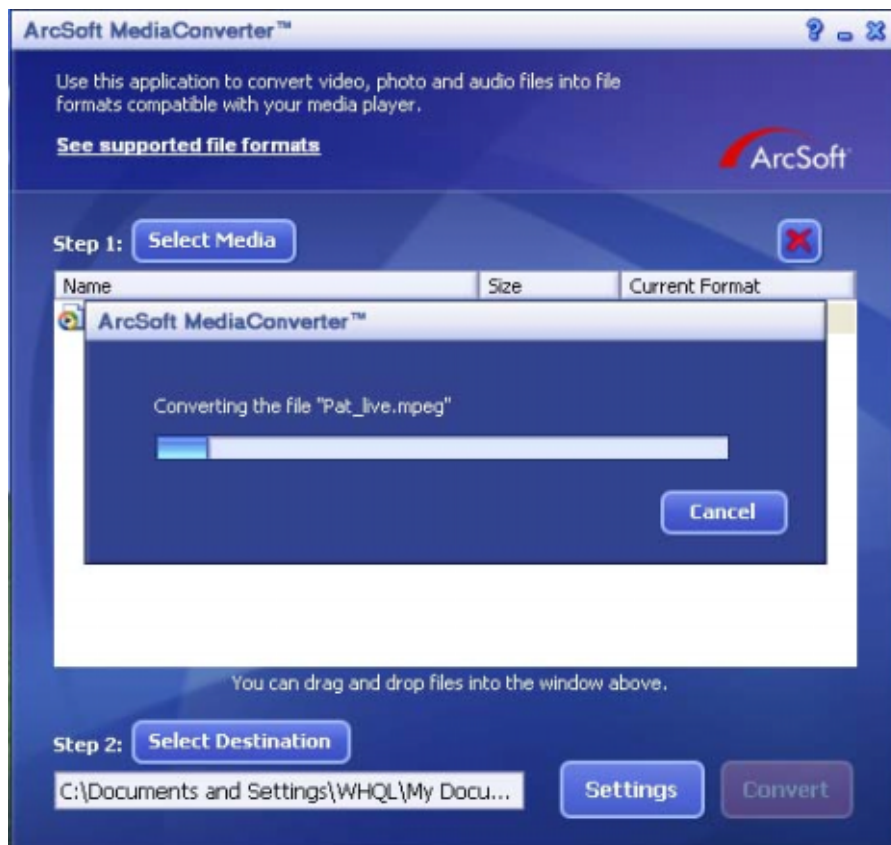
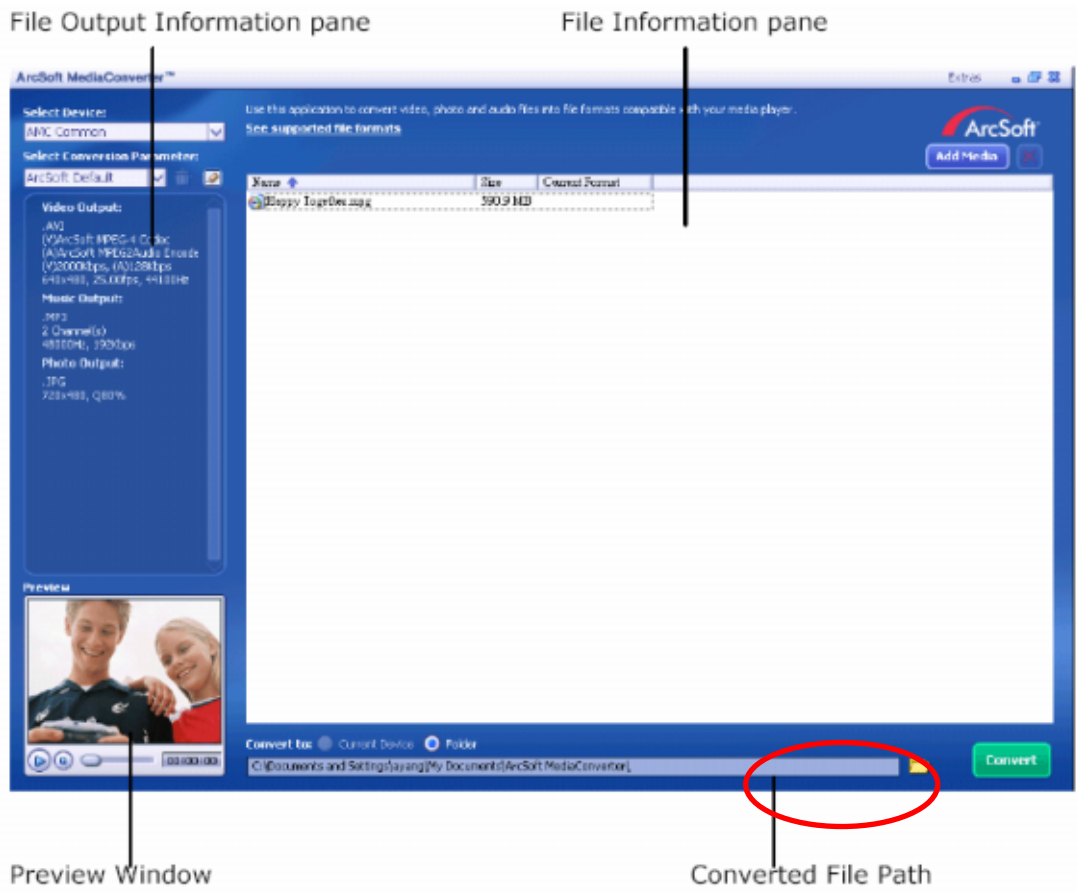

- (8) La fenêtre Rapport des tâches apparaîtra une fois que la tâche sera terminée.
- (9) Avant de transférer le fichier converti sur votre caméra, renommez le fichier converti en "Clip0001.avi". (Remarquez : Si le clip Clip0001.avi existe sur la caméra, alors le fichier converti doit être renommé en clip0002.avi)
- (10) Connectez votre caméra au PC et transférez la vidéo convertie sur "Poste de travail\Disque amovible\DCIM\200Movie"
- (11) Après avoir transféré la vidéo convertie sur la caméra, appuyez sur le bouton Enr/Lect Pour apprécier votre film favori.

9.2 Media Converter 1

Pour convertir un fichier vidéo :

- (1) Installez Arcsoft Media Converter.
- (2) Cliquez sur Démarrer à Sélectionnez Programmes à Arcsoft Media Converter à Media Converter.
- (3) L'écran principal de Media Converter apparaît sur votre bureau.
- (4) Suivez l'étape 1 et cliquez sur "Sélectionner Média."

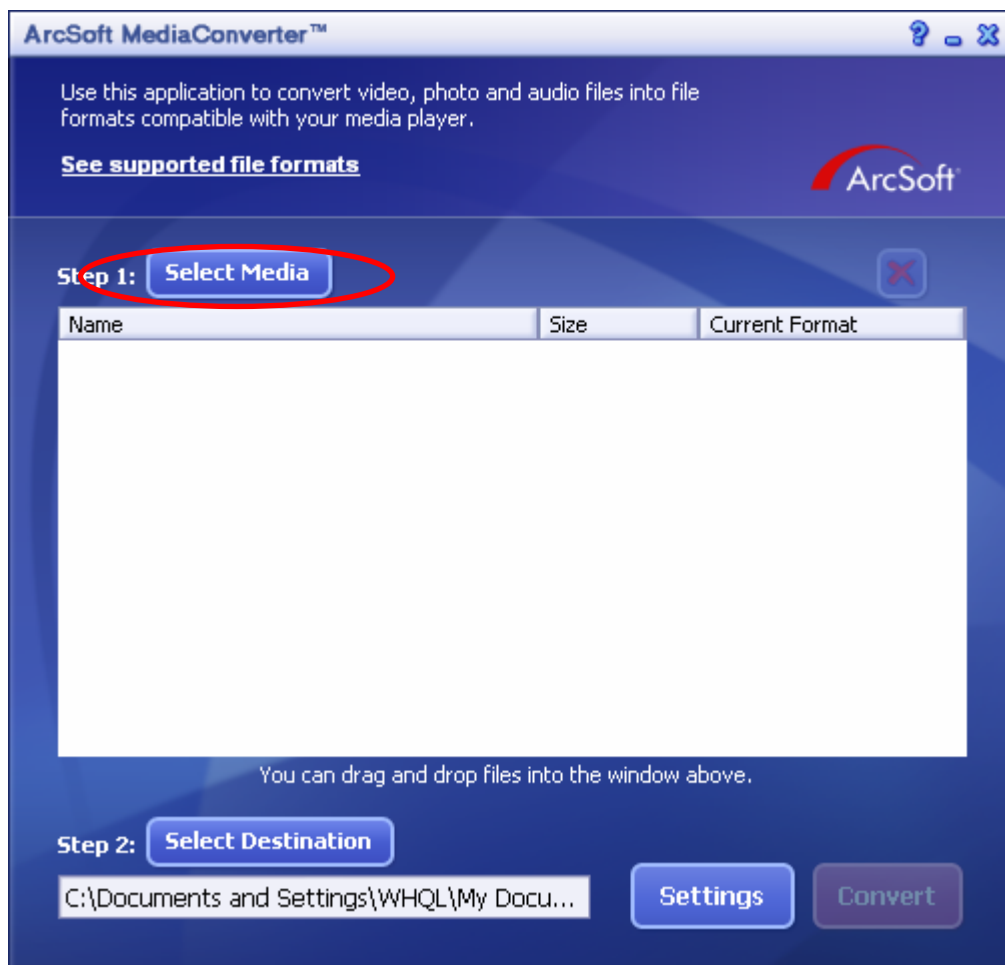

- (5) Sélectionnez le fichier vidéo que vous voulez convertir.

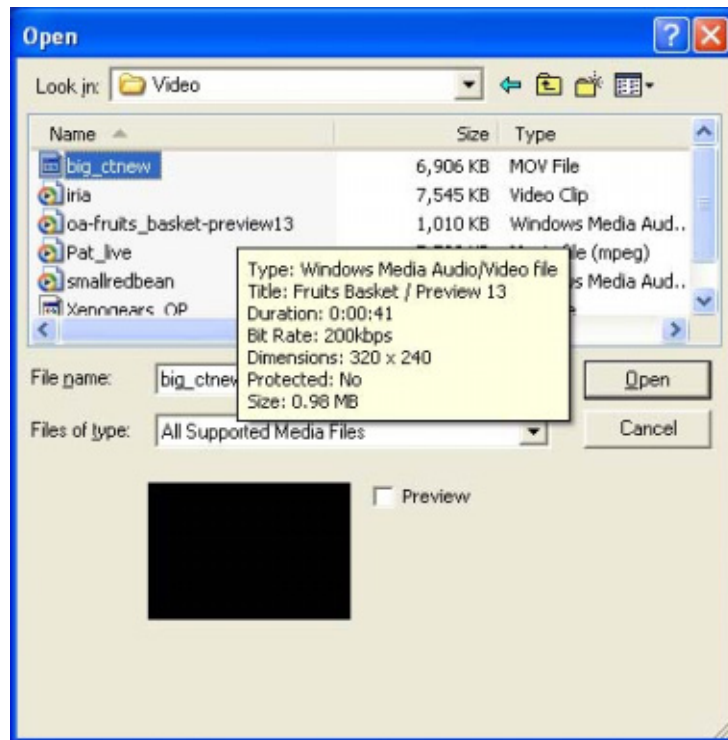

- (6) Suivez l'étape 2 et cliquez sur "Sélectionner la destination" pour choisir l'emplacement où vous voulez stocker le fichier vidéo converti.

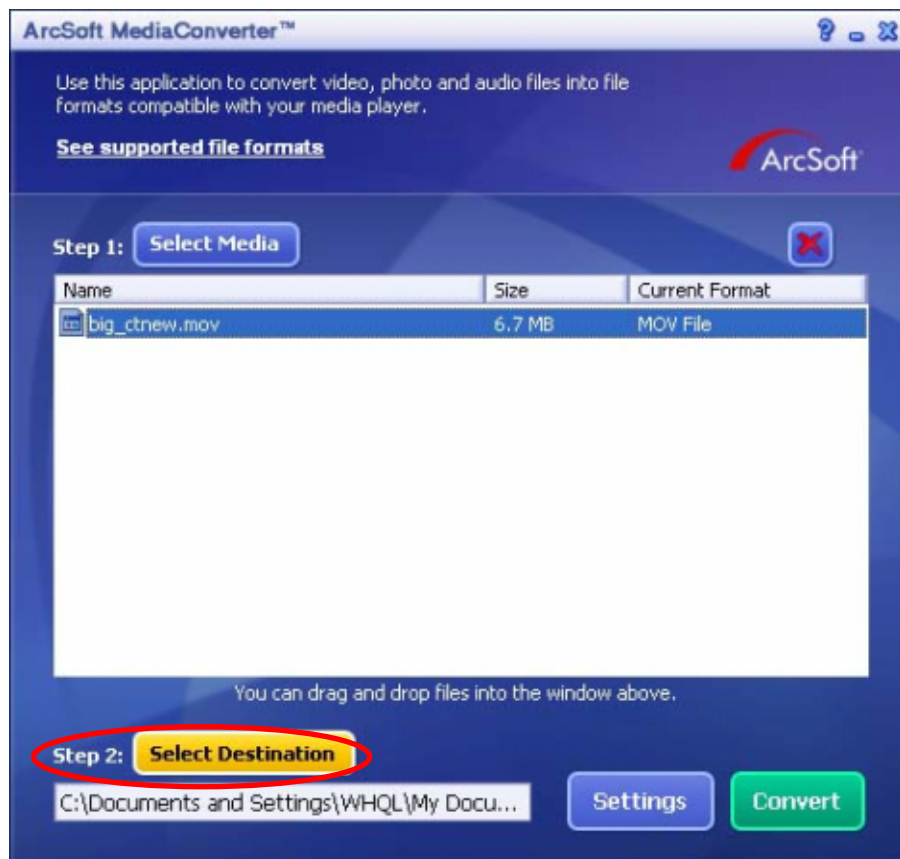

- (7) Cliquez sur "Convertir" pour démarrer la conversion vidéo.

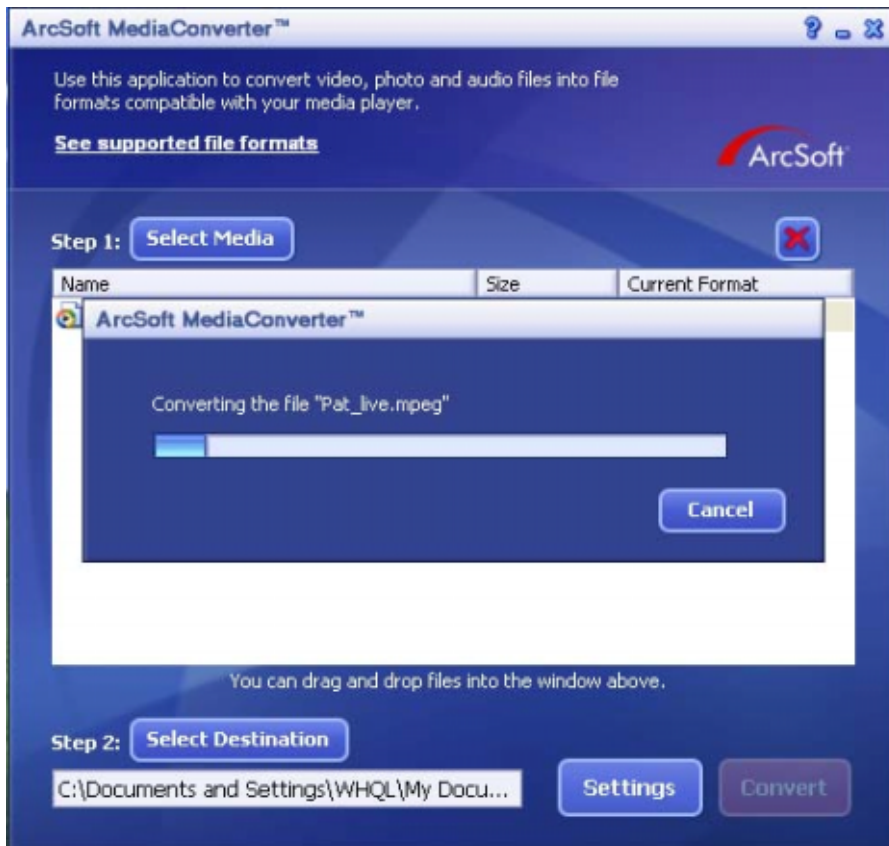
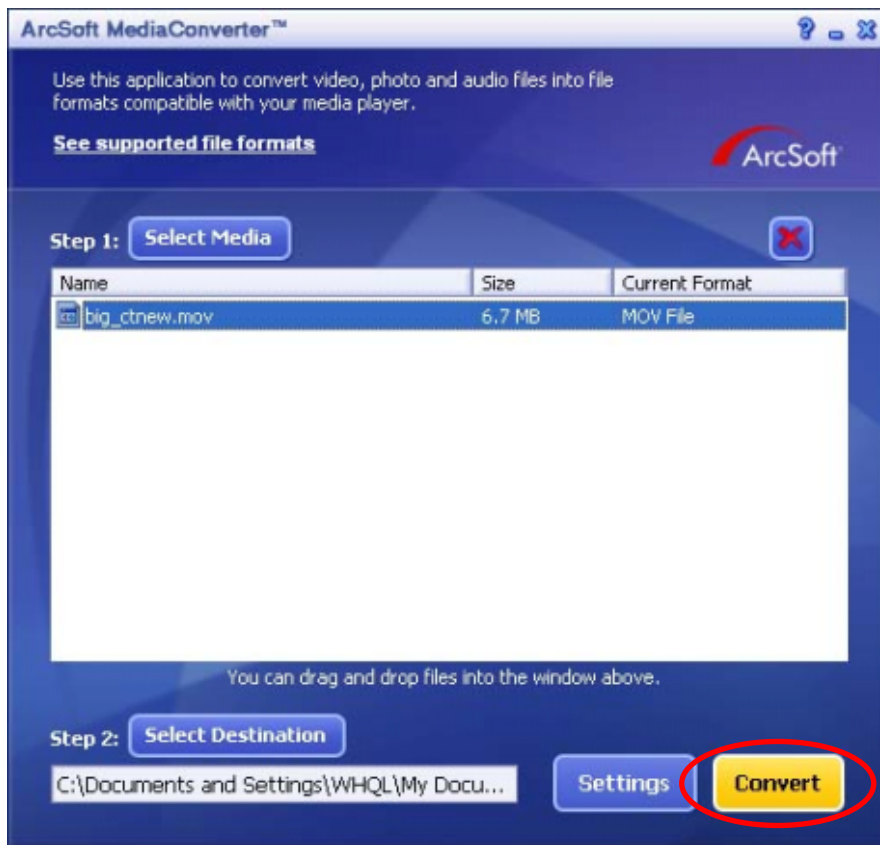

(8) La fenêtre Rapport des tâches apparaîtra une fois que la tâche sera terminée.

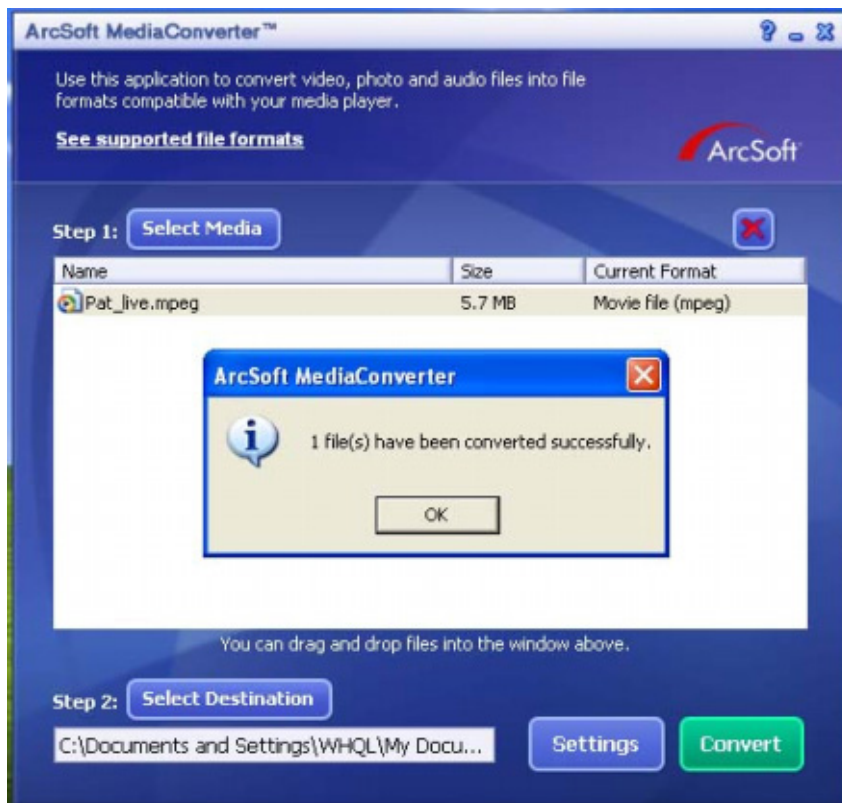

- (9) Avant de transférer le fichier converti sur votre caméra, renommez le fichier converti en "Clip0001.avi". (Remarque : Si le clip Clip0001.avi existe sur la caméra, alors le fichier converti doit être renommé en clip0002.avi)
- (10) Connectez votre caméra au PC et transférez la vidéo convertie sur "Poste de travail\Disque amovible\DCIM\200Movie"
- (11) Après avoir transféré la vidéo convertie sur la caméra, appuyez sur le bouton Enr/Lect Pour apprécier votre film favori.

Section 10

Graver le clip enregistré sur un DVD

Le CD de logiciels fourni contient ArcSoft Showbiz DVD qui permet de graver le clip vidéo sur un DVD. Vous pouvez conserver vos précieux films sur DVD pour les partager avec la famille et les amis. Pour créer un DVD:

- (1) Installez Arcsoft Showbiz DVD
- (2) Cliquez sur Démarrer à Sélectionnez Programmes à Acrsoft Showbiz DVD à Showbiz DVD
- (3) L'écran principal de Showbiz DVD apparaît sur votre bureau.
- (4) Faites glisser le fichier vidéo vers " Faire glisser la vidéo ici "

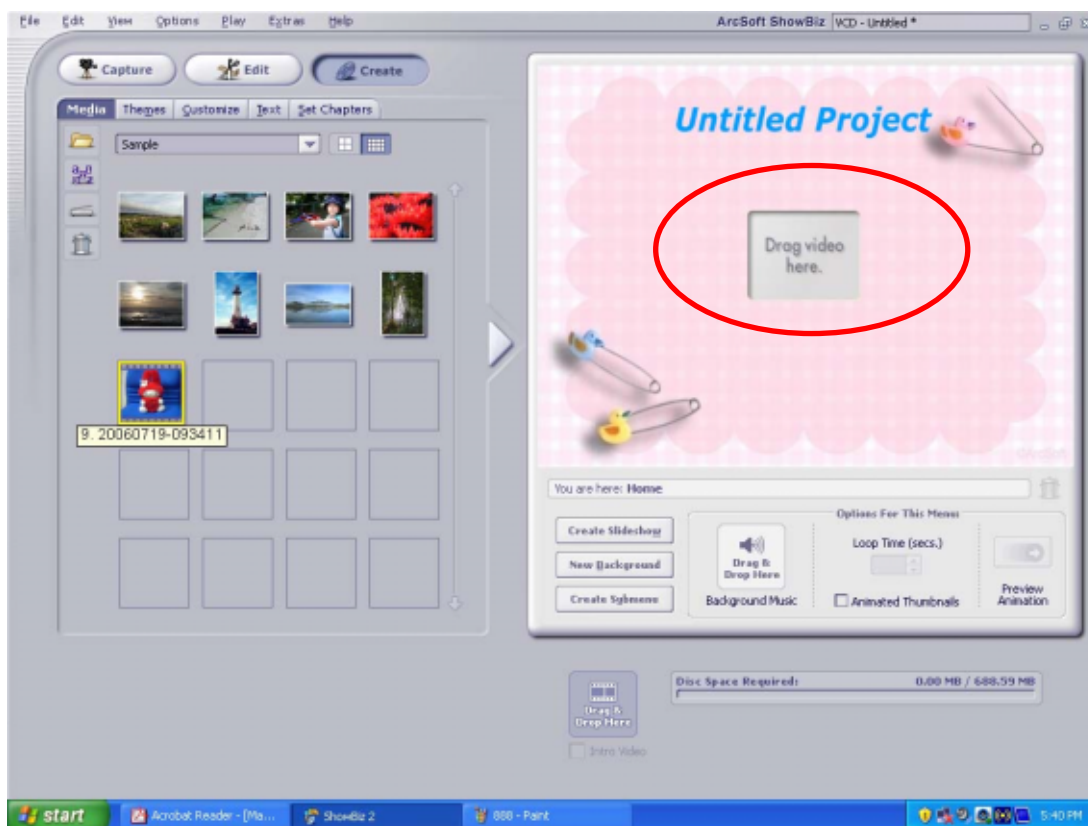

(5) Cliquez sur "Créer"

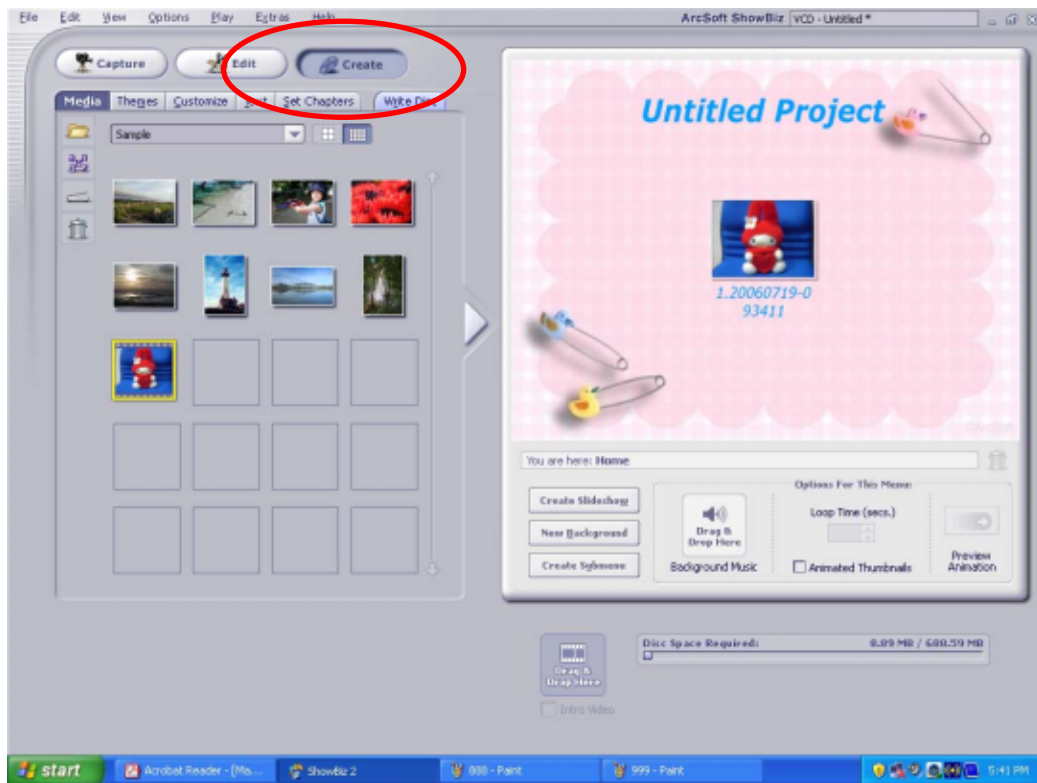

(6) Cliquez sur "Démarrer" pour démarrer la gravure DVD

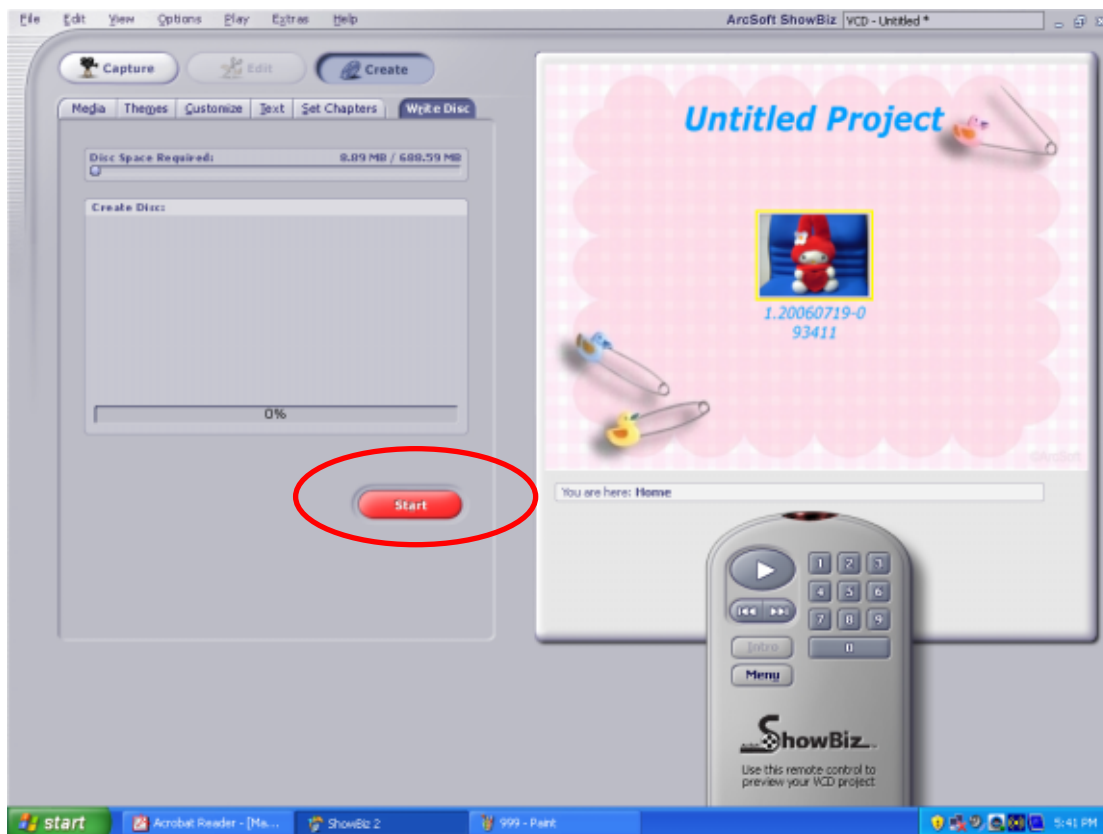

Section 11

Transférer des Données sur un Ordinateur

★ Installer le pilote de la caméra numérique

Avant de connecter votre caméra à un ordinateur pour la première fois, vous devez installer un pilote sur l'ordinateur. Le pilote se trouve sur le disque CD-ROM fourni dans le coffret. Pour installer le pilote:

1. Insérez le CD-ROM dans le lecteur CD-ROM de l'ordinateur. L'écran d'exécution automatique apparaît.
2. Cliquez sur "Installer le Pilote du Périphérique". Suivez les instructions à l'écran pour effectuer l'installation. Suivant votre système d'exploitation vous devrez peut-être redémarrer votre ordinateur après avoir installé le pilote.

★ Connecter Votre Caméra à un Ordinateur

Vous pouvez transférer des photos, des films ou des enregistrements vocaux stockés sur votre caméra, sur un ordinateur et les envoyer par e-mail à vos amis ou les placer sur un site web.

Pour cela vous devez:

1. Installer le pilote de la caméra sur votre ordinateur
2. Connecter l'ordinateur et l'appareil photo avec le câble mini USB 2.0 fourni.
3. Le mode par défaut est le Mode Stockage de Masse quand l'appareil photo est connecté au PC
4. Transférer des photos ou des films ou des enregistrements MP3 ou vocaux

Mode périphérique de stockage de masse

La LED ROUGE s'allume quand la caméra est connectée à l'ordinateur. Les films, les photos et les enregistrements vocaux se trouvent sur votre ordinateur dans "Poste de Travail\Disque amovible\DCIM". Sous ce mode, vous pouvez lire, supprimer, déplacer ou copier les films/photos/enregistrements vocaux que vous voulez. Utilisez le logiciel d'application Arcsoft fourni pour éditer les films ou les photos.

Mode Caméra PC

Quand vous êtes dans Périphérique de Stockage de Masse, appuyez sur le bouton de ENR/LECTURE pour basculer en Mode Caméra PC et la LED VERTE s'allumera. Sous ce mode, vous pouvez implémenter des réunions en visioconférence ou utiliser le courrier vidéo par internet.

★ Installation du logiciel fourni

Le CD-ROM fourni avec votre caméra contient quatre logiciels.

- ⇒ **Acrsoft PhotoImpression** est une application conviviale qui vous aide à lire, éditer et organiser vos images.
- ⇒ **Acrsoft Show Biz** vous permet d'éditer des films, et est également simple à utiliser.
- ⇒ **Arcsoft Media Converter** peut convertir des formats vidéo multiples vers le format vidéo Xvid MPEG4 compatible avec votre caméra.
- ⇒ **Acrobat Reader** est un programme populaire que vous devez installer pour lire le Manuel de l'Utilisateur. De nombreux utilisateurs d'ordinateur s'apercevront qu'ils ont déjà ce logiciel installé sur leur ordinateur.
- ⇒ **Codec Vidéo MPEG4 Xvid**, ce logiciel de décodage doit être installé pour visualiser correctement les films que vous enregistrez.

Les informations détaillées peuvent être trouvées sur l'aide en ligne de tous les logiciels fournis.

Pour installer le logiciel fourni:

1. Insérez le CD-ROM dans le lecteur CD-ROM de votre ordinateur. L'écran d'exécution automatique apparaît.
2. Sélectionnez l'élément ou les éléments de logiciel que vous voulez installer dans la liste, puis cliquez sur **Installer le logiciel d'application**. Suivez les instructions à l'écran pour effectuer l'installation.

Section 12

Spécifications et Configuration Requisite

★Spécifications

Image Sensor	5.2 Mega Pixel Sensor
Operation Modes	Movie Record, Picture Record, Voice Record,MP3 Player, Webcam, Mass Storage Device
Lens	F3.2 (f=7.2mm)
Focus Range	Normal: 150cm~infinite Marco: center 20cm;
Zoom	8 x Digital Zoom
Shutter	Electrical
LCD monitor	2.4" TFT LCD
Storage Media	Built-in 64MB Memory (partial memory is used for Firmware code); SD/MMC Card Slot support (up to 4GB)
Image Resolution	3840x2880 (11M Pixels) 2592x1944 (5M Pixels) 1600x1200 (2M Pixels)
Movie Resolution	640x480 (VGA) 30 fps 320X240 (QVGA) 30 fps
White Balance	Auto/Manual (Daylight, Fluorescent, Tungsten)
Exposure	Auto/Manual
Self-Timer	10 second delay
Flash	Auto/On/Off/Red-Eye Reduction/Light On
File Format	Picture : JPEG Movie : AVI (Xvid) Voice : WAV,MP3
Image play	Single Image/Thumbnails/Slideshow
PC Interface	Mini USB 2.0 Port
TV out	NTSC/PAL Selectable
Battery	AA Battery
Dimension	90mm×56.6mm×25mm
Weight	110g (without battery)

★Configuration Requisite

Windows 98SE/2000/ME/XP/Vista
Pentium III 800MHz or higher
256 MB RAM
CD ROM
1GB free HDD space
Available USB port