

Cámara digital de vídeo

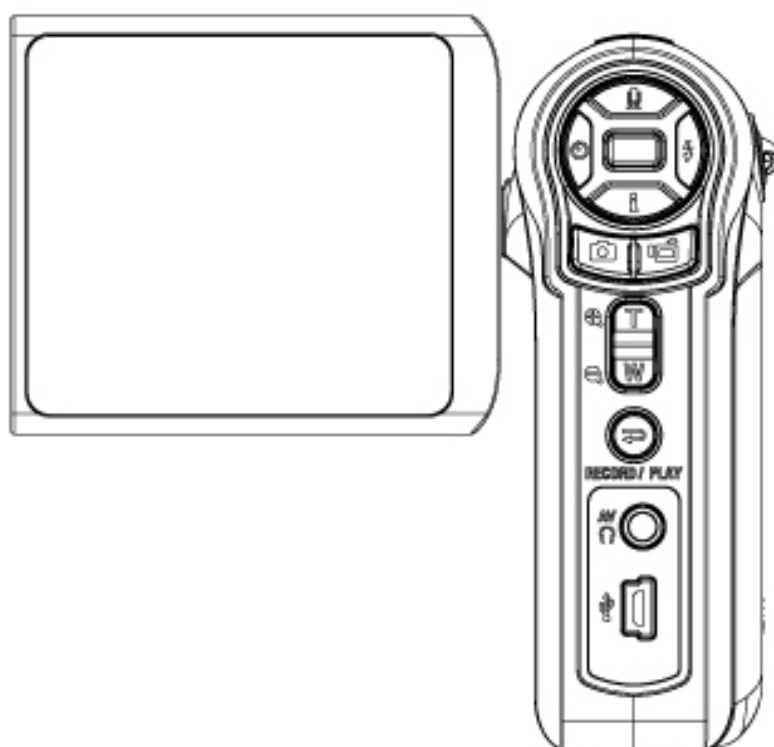

Manual del usuario

Contenido

Sección 1 Conocer su cámara	1
Sección 2 Preparación y puesta en marcha	4
Sección 3 Modo Grabar	6
Sección 4 Modo Reproducir	32
Sección 5 Escuchar música MP3.....	44
Sección 6 Lectura de libros electrónicos	46
Sección 7 Ver películas MPEG4 en el PC.....	48
Sección 8 Ver fotos y películas en un TV.....	49
Sección 9 Conversor de archivos de vídeo	50
Sección 10 El CD de software incluido contiene Arcsoft .	54
Sección 11 Transferir datos a un ordenador	56
Sección 12 Especificaciones y requisitos del sistema.....	58

Sección 1

Conocer su cámara

★ Vista previa

La cámara con sensor de 5 megapíxeles puede grabar películas MPEG-4 con calidad de DVD. Utilizando la tecnología MPEG-4, se puede grabar más vídeo en una cantidad determinada de memoria. También se pueden proporcionar imágenes de alta calidad de hasta 11 megapíxeles sin problemas. Con el monitor LCD color, el usuario podrá componer las imágenes y luego examinarlas fácilmente.

La cámara puede ajustar la exposición y el balance del color automáticamente o le permite cambiar estas configuraciones manualmente, además incluye un zoom digital 8x para aumentar el control de las fotos que toma. La cámara también es ideal para el uso como cámara PC conectada al ordenador a través del puerto USB 2.0 de alta velocidad

La cámara incorpora 64MB de memoria para que pueda tomar fotos y vídeos sin tarjeta de memoria. La ranura de la tarjeta de memoria le permite aumentar la capacidad de almacenamiento hasta 2G.



Nota:

La memoria integrada de 64MB ha sido utilizada parcialmente para código de firmware.

★ Accesorios estándar

Abra el paquete y compruebe si los siguientes accesorios están presentes:

- Cámara
- Cable USB
- Adaptador de alimentación
- Cable TV
- NP 60 batería
- Guía rápida
- CD-ROM (Controlador, Software Ulead y Manual del usuario)
- Mando a distancia (opcional)
- Auriculares
- Correa
- Funda

★ Vista frontal

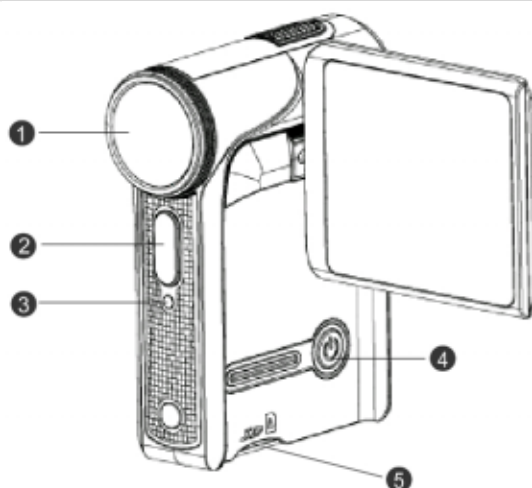

1. Lente
2. Flash
3. LED del auto-disparo
4. Botón de encendido
5. Ranura tarjeta SD

★ Ilustración del teclado

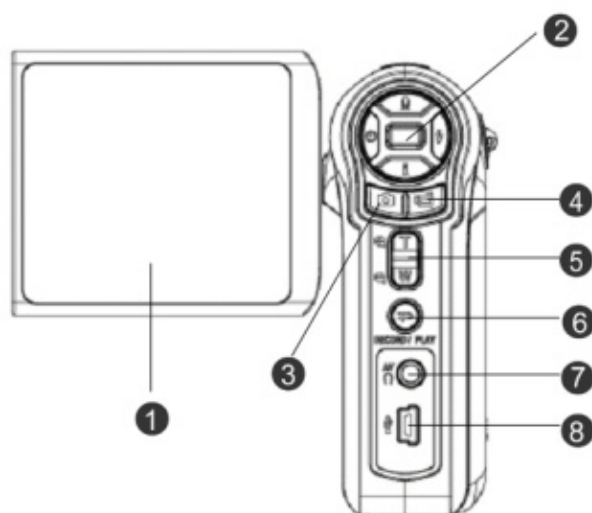

1. LCD de TFT
2. Botones de dirección
3. Botón del obturador de imagen
4. Botón del obturador de vídeo
5. Botón del zoom
6. Botón GRABAR / REPRODUCIR
7. Puerto de salida de TV / auriculares
8. PUERTO USB 2.0

★ Vista lateral

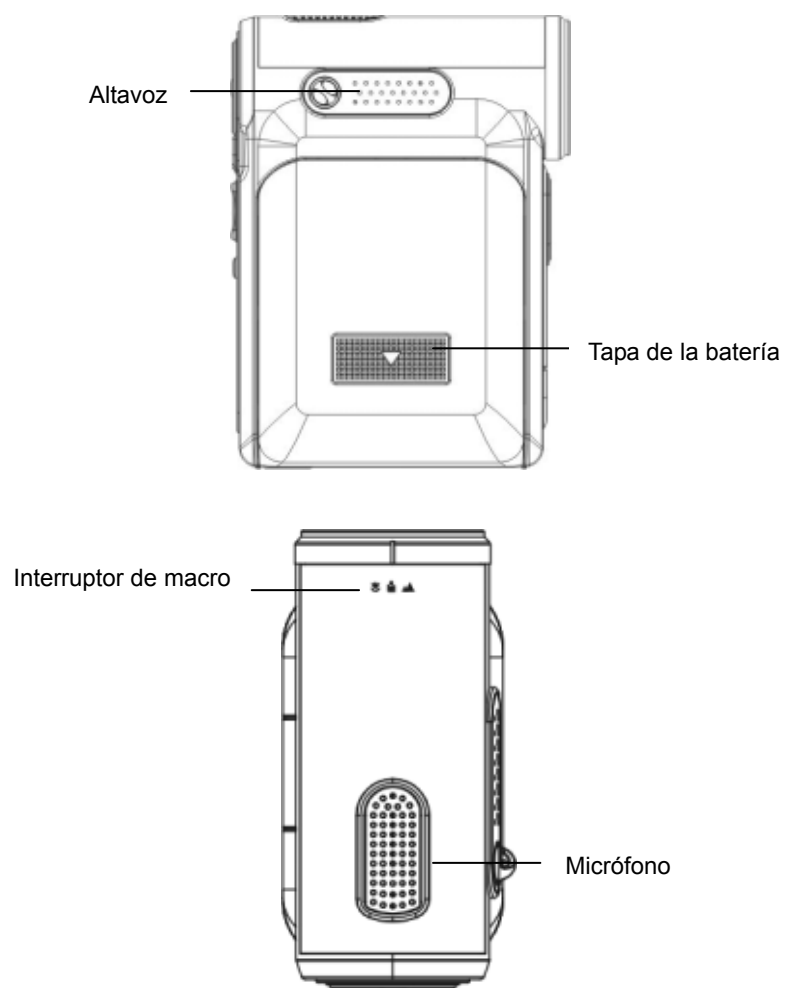

Preparación y puesta en marcha

★ Colocación de la batería

Antes de poder usar la cámara, deberá colocar la batería de Li-ion recargable NP60.

1. Deslice la tapa de la batería siguiendo la dirección de la flecha.
2. Inserte la batería siguiendo las marcas de polaridad correcta (+ o -)
3. Cierre bien la tapa de la batería.

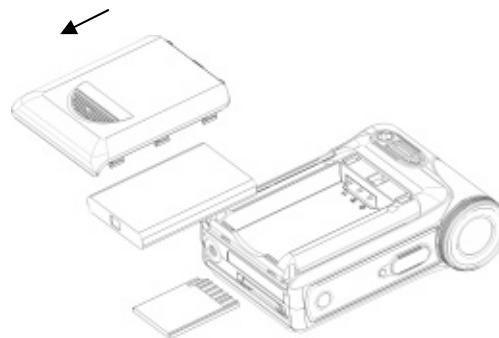

★ Insertar y quitar una tarjeta SD (opcional)

La cámara viene con una memoria interna de 64 MB, permitiéndole almacenar fotos, películas, voz y música. Puede expandir la capacidad de memoria usando una tarjeta de memoria SD o MMC de hasta 2G. Para insertar una tarjeta de memoria, consulte la figura siguiente:

1. Inserte la tarjeta de memoria hasta que se ajuste en posición.
2. Para quitar una tarjeta SD instalada, pulse la tarjeta hacia dentro para soltarla.
3. Cuando la tarjeta salte, sáquela con cuidado de la ranura.



Nota:

Cuando la tarjeta de memoria esté insertada, las películas y fotos se graban en la tarjeta y no en la memoria interna.

★ Proteger datos en una tarjeta SD

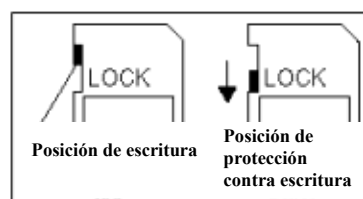

La tarjeta SD es de sólo lectura cuando se bloquea. No se podrá grabar fotos, películas ni voz cuando la tarjeta SD esté bloqueada. Compruebe que el bloqueo esté en la posición desbloqueada cuando grabe fotos, películas y voz.



★ Encender la cámara y primeros pasos

Para encender la cámara:

- (1) Abra el panel LCD; la cámara se encenderá automáticamente.
- (2) O pulse el botón de alimentación durante un segundo para encenderla.

- ⇒ Para grabar una película, pulse el botón del obturador de película ().
- ⇒ Para tomar una foto, pulse el botón del obturador de foto().
- ⇒ Para grabar la voz, pulse el botón de arriba de los botones de dirección y pulse el botón del obturador de película () para iniciar la grabación de voz.
- ⇒ Para ver películas, imágenes, o mp3 y grabaciones de voz almacenadas, así como leer eBooks, presione el botón GRABAR/REPRODUCIR una vez para cambiar al Modo Reproducción.







★ Apagar la cámara

Para desactivar la Cámara, puede presionar el botón de Encendido durante un segundo, o colocar el panel LCD de nuevo en su posición original.

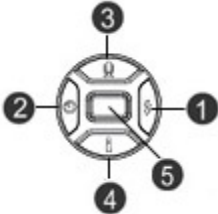
Sección 3

Modo Grabar

★ Funciones de los botones

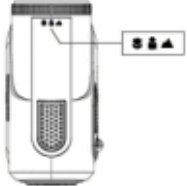
	<ol style="list-style-type: none"> 1. Botón derecho: Flash AUTOMÁTICO / APAGADO 2. Botón izquierdo: Auto-disparo ACTIVADO / APAGADO 3. Botón Anterior: Modo de grabación de voz 4. Botón posterior: Información del LCD ACTIVADA / APAGADA 5. Botón introducir: Menú ACTIVADO
	<p>Botón de alimentación: Manténgalo pulsado un segundo para encender o apagar la cámara.</p>
	<p>Función de los botones GRABACIÓN & REPRODUCCIÓN:</p> <ol style="list-style-type: none"> 1. Conmutan entre los modos de Grabación y Reproducción. 2. Vuelve a la página anterior.
	<p>Botón Tele-Ancho (Tele-Wide): Acercar y alejar con el zoom digital.</p>
	<p>Botón del obturador de película:</p> <ol style="list-style-type: none"> 1. Comienza a grabar la película o graba la voz. 2. Para detener la grabación, presiónelo de nuevo.
	<p>Botón del obturador de foto: Comienza a tomar fotos</p>
	<p>Interruptor de macro: Cambia entre el modo Macro, modo Retrato y modo Normal.</p>



★ Información del monitor LCD

El indicador mostrado puede aparecer en el LCD mientras graba películas y fotos :



(1)	Modo Grabar	
		Modo grabación de película
		Modo grabación de foto
		Modo grabación de voz
		Estabilización del movimiento
		Modo dos en uno
		Marco de foto
		Modo foto múltiple
		Luz de fondo
(2)	Resolución	
	Película : ★★★Alta / ★★Estándar/ ★ Baja	
	Foto: ★★★Alta / ★★Estándar/ ★ Baja	
(3)	El número de fotos o tiempo de grabación de películas/voz que todavía se puede tomar a la resolución actual.	
(4)		Tarjeta SD insertada
(5)		Enfoque en posición Macro
(6)	WB	Balance de blancos
(7)	Indicador de la batería : Llena / media / baja / vacía	
(8)		Flash automático
		Flash desactivado
(9)		Modo temporizador
(10)	Zoom digital 8X	
(11)	Fecha/Hora AAAA/MM/DD HH:MM	
(12)		Detección de movimiento

★ Grabación de película MPEG4

Presione el botón de Disparo de Película () para iniciar la grabación. Cuando se graba una película, aparecerá un indicador de tiempo en el monitor LCD. Para detener la grabación, pulse de nuevo el botón del obturador de película (). Presione el botón de GRABACIÓN/REPRODUCCIÓN para ver la película grabada.

Hay tres resoluciones disponibles para película.

Calidad
Calidad alta ★★★
Calidad estándar★★
Calidad baja ★

★ Grabación de foto

Pulse el botón del obturador para foto () para tomar una foto.

Presione el botón de GRABACIÓN/REPRODUCCIÓN para ver la imagen

Hay tres configuraciones de resolución.

Calidad de imagen
Calidad alta ★★★
Calidad estándar★★
Calidad baja ★

★ Grabación de voz

1. Pulse el botón (🗨️) superior de los botones de dirección para cambiar al modo de grabación de voz.
2. Pulse el botón del obturador de película (📷) para grabar voz.
3. Pulse el botón del obturador de película (📷) de nuevo para detener la grabación.
4. Presione el botón de GRABACIÓN/REPRODUCCIÓN para ver la voz grabada



★ Tomar fotos de cerca

La cámara tiene dos modos de foto de cerca que le permiten tomar fotos desde muy cerca. El modo Macro (🌸) debería utilizarse para objetos situados a unos 20 cm, mientras que el modo Retrato (👤) debería utilizarse para objetos situados de 70 cm a 140 cm.

Para tomar fotos de cerca:

1. Gire el anillo de la lente para cambiar a las posiciones Macro (🌸) o Retrato (👤). En el modo Macro, el icono macro (🌸) aparecerá en el monitor LCD.
2. Pulse el botón del obturador de foto (📷) para tomar la foto.



Nota

Recuerde colocar el interruptor de macro de nuevo en el modo Normal (📷) cuando no tome fotos de cerca.

★ Usar el zoom digital

El zoom digital aumenta las imágenes durante la grabación de películas o la toma de fotografías.

1. Para acercar/alejar, pulse el botón Tele/Wide.
2. El zoom digital puede establecerse de 1x a 8x y la ampliación aparece en el monitor LCD.

★ Opciones para el modo Grabar

Modo Película	Modo Cámara	Modo voz	Efecto	Ajustar
<ul style="list-style-type: none"> • Resolución • Exposición • Nitidez • Balance de blancos • Estabilización • Detector de movimiento • Salir 	<ul style="list-style-type: none"> • Resolución • Exposición • Dos en uno • Marco de foto • Flash • Temporizador • Nitidez • Balance de blancos • Foto múltiple • Luz de fondo • Impresión de fecha • Salir 	<ul style="list-style-type: none"> • ACT • Salir 	<ul style="list-style-type: none"> • Normal • Blanco/Negro • Clásico • Negativo • Salir 	<ul style="list-style-type: none"> • Sonido • Pantalla inicial • Ajuste de la hora • Formatear memoria • Sistema TV • Idioma • Configuración predeterminada • Salir

★ Operaciones para el modo Grabar

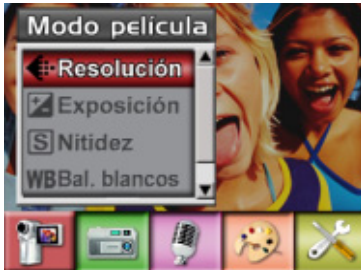
Operación	Pantalla
<p>1. Pulse el botón Entrar en el modo de grabación de película/foto</p>	
<p>2. Utilice los botones Derecho/Izquierdo para moverse entre las opciones del menú principal, que son Modo película, Modo cámara, Modo voz, Efecto y Ajustar. Aparecerá un submenú cuando se mueva por las opciones principales.</p> <p>3. Pulse el botón Entrar para validar la subopción seleccionada.</p> <p>4. Seleccione la opción Salir para salir del submenú.</p>	<p>Botón Entrar</p> 

★ Configuración predeterminada y validación

La tabla siguiente indica la configuración predeterminada de la cámara y su validación.

1. Siempre: La configuración se mantiene válida siempre.
2. Una vez: La configuración sólo es válida una vez o hasta que la cámara se apaga.

	Validación	Configuración predeterminada de fábrica
Resolución	Siempre	Alta para película Estándar para foto
Exposición	Una vez	0EV
Nitidez	Una vez	Nivel 5
Balance de blancos	Una vez	Automático
Estabilización del movimiento	Siempre	Off
Detectar movimiento	Una vez	Desactivado
Dos en uno	Una vez	Desactivado
Marco de foto	Una vez	Desactivado
Flash	Siempre	Desactivado
Temporizador	Una vez	Desactivado
Foto múltiple	Una vez	Desactivado
Luz de fondo	Una vez	Desactivado
Impresión de fecha	Siempre	Off
Efecto	Una vez	Normal
Sonido	Siempre	Activado
Formato tarjeta	Una vez	Desactivado
Sistema TV	Siempre	Depende del área de distribución
Idioma	Siempre	Depende del área de distribución
Volumen	Siempre	Nivel 6

★ Configuración del submenú Modo película

El menú principal Grabar incluye la configuración de la cámara y otras configuraciones avanzadas. Puede usar los botones Derecha/Izquierda para moverse por las opciones y pulsar el botón Entrar para validar la configuración.

★ Resolución de película

Para cambiar la resolución de película:

1. En el modo de grabación de película/foto, pulse el botón Entrar para cambiar a la pantalla del menú Grabar
2. La opción principal predeterminada es el modo Película. Aparecerá el submenú del modo Película en la pantalla.
3. Use los botones arriba/abajo para seleccionar Resolución, luego pulse el botón Entrar para cambiar al submenú de Resolución.
4. Pulse los botones arriba/abajo para moverse entre las tres configuraciones.
5. Pulse el botón Entrar para validar la configuración y salir.

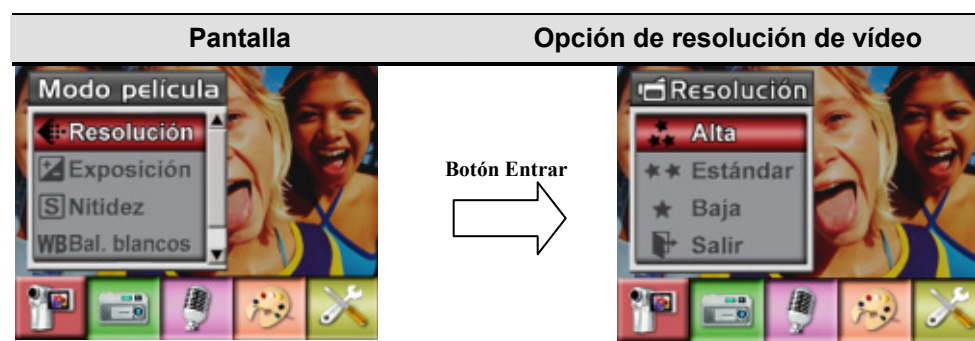

★ Exposición

La cámara ajusta la exposición de imagen automáticamente. En algunas circunstancias puede que desee ajustar la compensación de exposición.

Para cambiar la configuración de exposición:

1. En el modo de grabación de película/foto, pulse el botón Entrar para cambiar a la pantalla del menú Grabar.
2. La opción principal predeterminada es el modo Película. Aparecerá el submenú del modo Película en la pantalla.
3. Utilice los botones arriba/abajo para mover la opción de Exposición. Presione el botón Enter para abrir en la pantalla el Submenú Exposición.
4. Use los botones arriba/abajo para elegir el valor EV preferido. El cambio puede verse inmediatamente.
5. Pulse el botón Entrar para validar la configuración y salir.

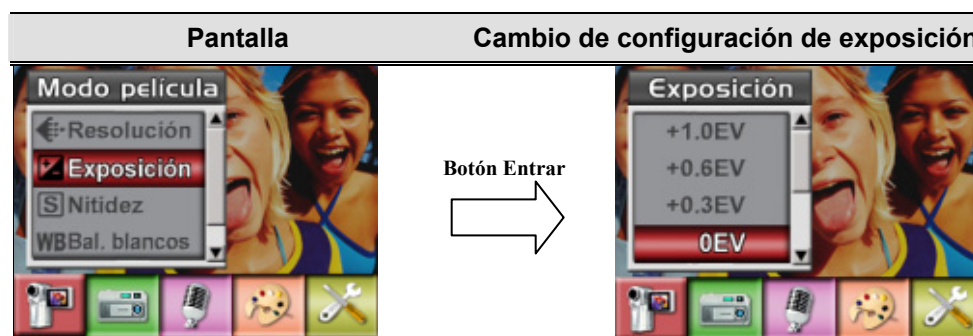

★ Nitidez

Puede suavizar y resaltar las imágenes para que tengan distintos efectos.

Para cambiar la configuración de nitidez:

1. En el modo de grabación de película/foto, pulse el botón Entrar para cambiar a la pantalla del menú Grabar.
2. La opción principal predeterminada es el modo Película. Aparecerá el submenú del modo Película en la pantalla.
3. Use los botones arriba/abajo para seleccionar Nitidez, luego pulse el botón Entrar para cambiar al submenú de Nitidez.
4. Pulse los botones arriba/abajo para moverse entre los nueve niveles. El cambio puede verse inmediatamente.
5. Pulse el botón Entrar para validar la configuración y salir.

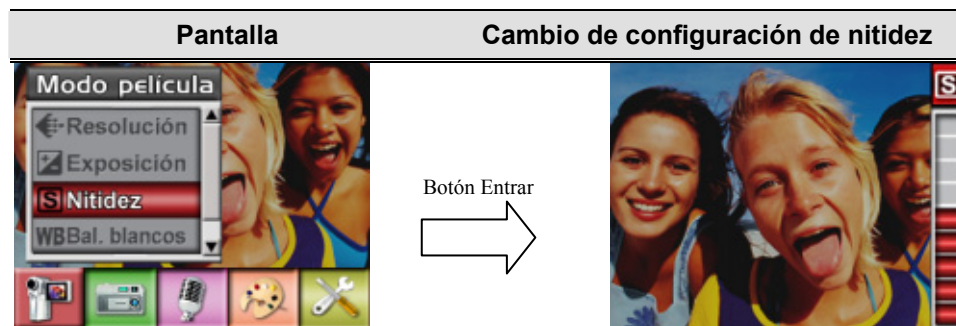

★ Balance de blancos

La cámara ajusta el balance del color de las imágenes automáticamente. Hay disponibles tres configuraciones manuales para el balance de blancos:

- Automático (predeterminado) : La cámara ajusta automáticamente el balance de blancos.
- Luz del día: En exteriores
- Fluorescente: Bajo luz fluorescente.
- Tungsteno: Bajo luz de tungsteno.

Para cambiar la configuración del balance de blancos:

1. En el modo de grabación de película/foto, pulse el botón Entrar para cambiar a la pantalla del menú Grabar. Aparecerá el submenú del modo Película en la pantalla.
2. Use los botones arriba/abajo para seleccionar Balance de blancos, luego pulse el botón Entrar para cambiar al submenú de Balance de blancos.
3. Pulse los botones arriba/abajo para moverse entre las cuatro configuraciones. El cambio puede verse inmediatamente.
4. Pulse el botón Entrar para validar la configuración y salir.

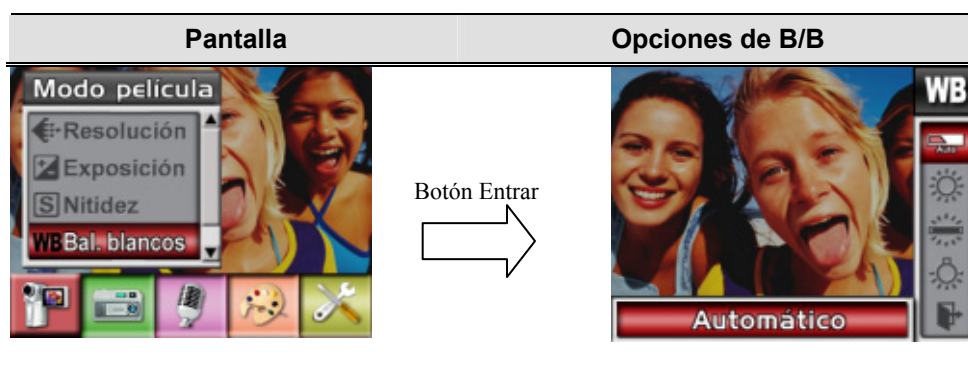

★ Estabilización del movimiento

La característica de estabilización del movimiento puede reducir la borrosidad de la imagen grabada provocada por el movimiento de la cámara.

Para activar la Estabilización del movimiento:

1. En el modo de grabación de película/foto, pulse el botón Entrar para cambiar a la pantalla del menú Grabar.
2. La opción principal predeterminada es el modo Película. Aparecerá el submenú del modo Película en la pantalla.
3. Use los botones arriba/abajo para seleccionar Estabilización del movimiento, luego pulse el botón Entrar para cambiar al submenú de Estabilización del movimiento.
4. Use los botones arriba/abajo para elegir ACT o DES.
5. Pulse el botón Entrar para validar la configuración y salir.



Nota

1. La imagen capturada será más pequeña cuando se active la estabilización del movimiento.
2. El Zoom Digital se encontrará deshabilitado si se activa la estabilización de movimiento.

★Detección de movimiento

Para activar la detección de movimiento:

1. En el modo grabar vídeo / imagen, pulse el botón Introducir para pasar a la pantalla del menú de grabación.
2. Use los botones Derecha / izquierda para seleccionar el modo vídeo. Aparecerá el submenú de modo vídeo en la pantalla.
3. Utilice los botones Arriba / Abajo para seleccionar detectar movimiento y a continuación pulse el botón Introducir para pasar al submenú de detectar movimiento.
4. Utilice los botones Arriba / Abajo para elegir ACTIVAR o DESACTIVAR.
5. Pulse el botón Introducir para validar el ajuste y salir.
6. La cámara comenzará a grabar vídeo en el momento en el que se detecte

movimiento durante 3 segundos consecutivos. Dejará de grabar si no detecta movimiento durante 3 segundos.

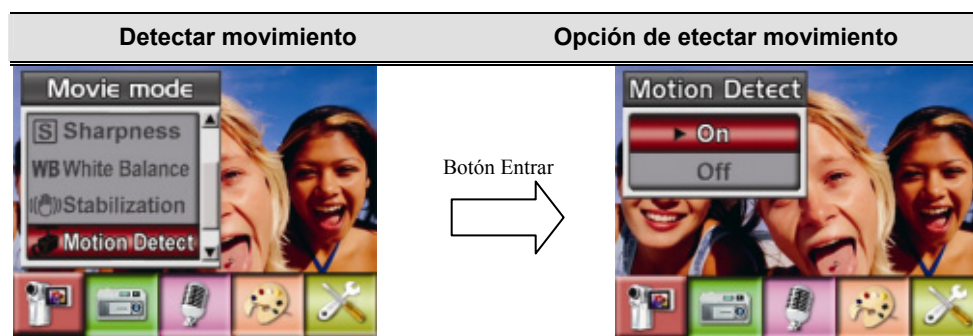

★ Configuración del submenú Modo Cámara

★ Resolución de foto

Para cambiar la resolución de foto

1. En el modo de grabación de película/foto, pulse el botón Entrar para cambiar a la pantalla del menú Grabar.
2. Use los botones derecha/izquierda para seleccionar el modo Cámara. Aparecerá el submenú del modo Cámara en la pantalla.
3. Cuando esté en modo Cámara, use los botones arriba/abajo para seleccionar resolución de foto, luego pulse Entrar para cambiar al submenú resolución de foto.
4. Pulse los botones arriba/abajo para moverse entre las tres configuraciones.
5. Pulse el botón Entrar para validar la configuración y salir.

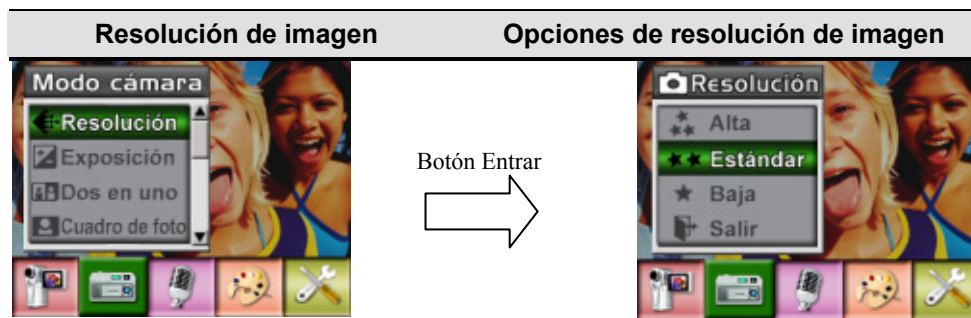

★ Exposición

La cámara ajusta la exposición de imagen automáticamente. En algunas circunstancias puede que desee ajustar la compensación de exposición.

Para cambiar la configuración de exposición:

1. En el modo de grabación de película/foto, pulse el botón Entrar para cambiar a la pantalla del menú Grabar.
2. Use los botones derecha/izquierda para seleccionar el modo Cámara. Aparecerá el submenú del modo Cámara en la pantalla
3. Utilice los botones arriba/abajo para mover la opción de Exposición. Presione el botón Enter para abrir en la pantalla el Submenú Exposición.
4. Use los botones arriba/abajo para elegir el valor EV preferido. El cambio puede verse inmediatamente.
5. Pulse el botón Entrar para validar la configuración y salir.

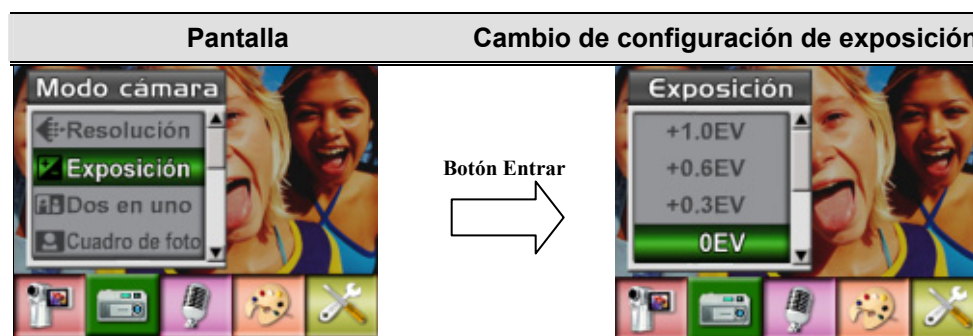

★ Dos en uno (sólo modo grabación de fotos)

Con la cámara en el modo Dos en uno, podrá combinar dos fotos en una sola imagen.

1. En el modo de grabación de película/foto, pulse el botón Entrar para cambiar a la pantalla del menú Grabar.
2. Use los botones derecha/izquierda para seleccionar el modo Cámara. Aparecerá el submenú del modo Cámara en la pantalla.
3. Cuando esté en modo Cámara, use los botones arriba/abajo para seleccionar Dos en uno, luego pulse Entrar para cambiar al submenú Dos en uno.
4. Use los botones arriba/abajo para elegir ACT o DES.
5. Pulse el botón Entrar para validar la configuración y salir.

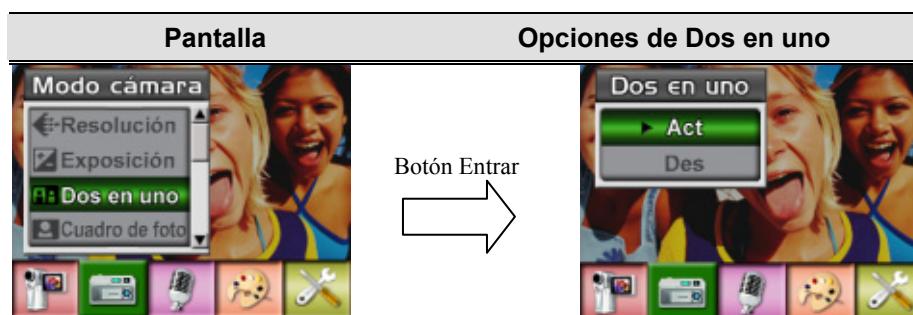

6. Tome una primera imagen.

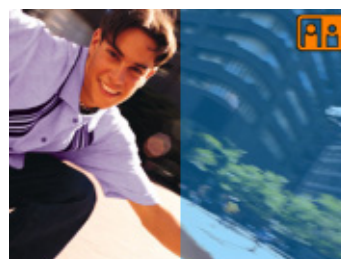

7. Tome una segunda imagen.



8. Presione el botón GRABAR/REPRODUCIR para ver la imagen Dos en Uno.



★ Marco de fotos (sólo modo grabación de fotos)



Su cámara incorpora el popular marco de fotos electrónico. Puede tomar su foto con el marco de fotos electrónico preferido. Para activar el marco de fotos:

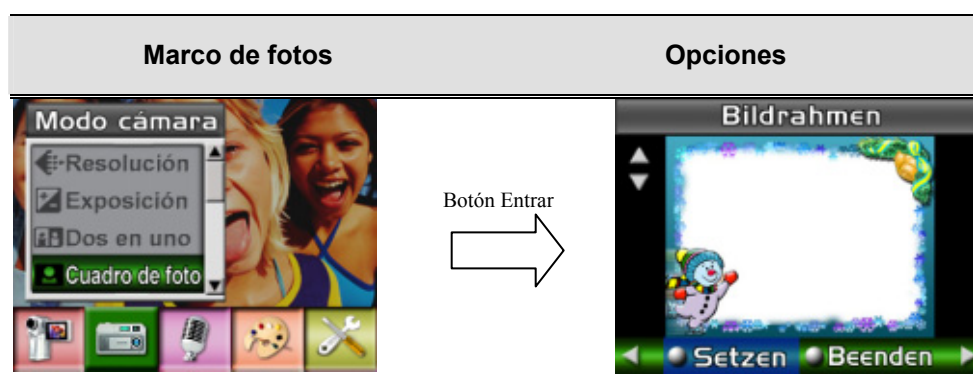

1. Cuando esté en modo Cámara, use los botones arriba/abajo para seleccionar la opción Marco de fotos, luego pulse Entrar para cambiar al submenú Marco de fotos.
2. Use los botones arriba/abajo para localizar el marco de fotos preferido. A continuación, seleccione la opción Ajustar y pulse el botón Entrar para validar la configuración y salir.



★ Flash (sólo modo grabación de fotos)

Su cámara tiene tres configuraciones de flash. Puede cambiar la configuración del flash con la tecla directa (botón derecho) o en configuración de opciones.

 **Flash automático**() : e flash salta automáticamente según las condiciones de luz. Utilice este modo para fotografías en general.

 **Flash desactivado**() : el flash no saltará en ninguna situación. Utilice este modo cuando tome fotos en un lugar donde la fotografía con flash esté prohibida o cuando el objeto esté distante (más lejos del alcance del flash).

Para cambiar la configuración del flash:

1. Cuando esté en modo Cámara, use los botones arriba/abajo para seleccionar la opción Flash, luego pulse Entrar para cambiar al submenú Flash.
2. Pulse los botones arriba/abajo para moverse entre las 2 configuraciones.
3. Pulse el botón Entrar para validar la configuración y salir.



Nota

- El flash se desactivará automáticamente con las pilas bajas ()

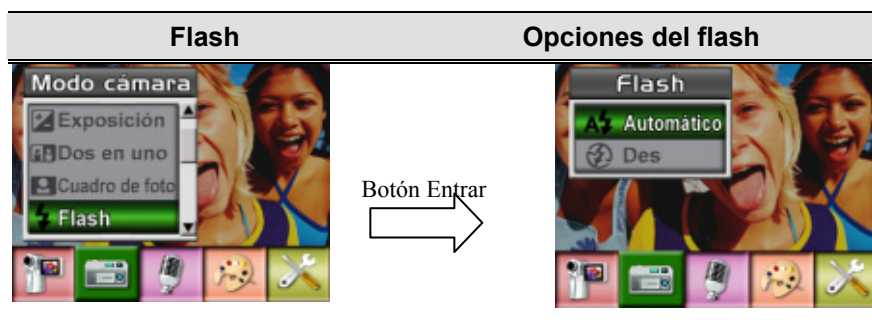

★ Temporizador (sólo modo grabación de foto)

El temporizador le permite tomar fotos con un retardo de diez segundos. Puede activar el temporizador con la tecla directa (botón izquierdo) o en configuración de opciones. El LED del temporizador de la parte frontal de la cámara bajo la luz del flash también parpadeará. La velocidad de parpadeo aumentará antes de tomarse la foto.

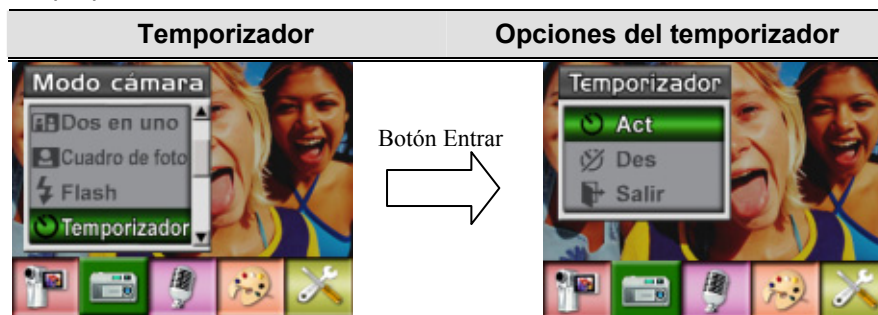

★ Nitidez

Puede suavizar y resaltar las imágenes para que tengan distintos efectos.

Para cambiar la configuración de nitidez:

1. En el modo de grabación de película/foto, pulse el botón Entrar para cambiar a la pantalla del menú Grabar.
2. Use los botones derecha/izquierda para seleccionar el modo Cámara. Aparecerá el submenú del modo Cámara en la pantalla.
3. Use los botones arriba/abajo para seleccionar Nitidez, luego pulse el botón Entrar para cambiar al submenú de Nitidez.
4. Pulse los botones arriba/abajo para moverse entre los nueve niveles. El cambio puede verse inmediatamente.
5. Pulse el botón Entrar para validar la configuración y salir.

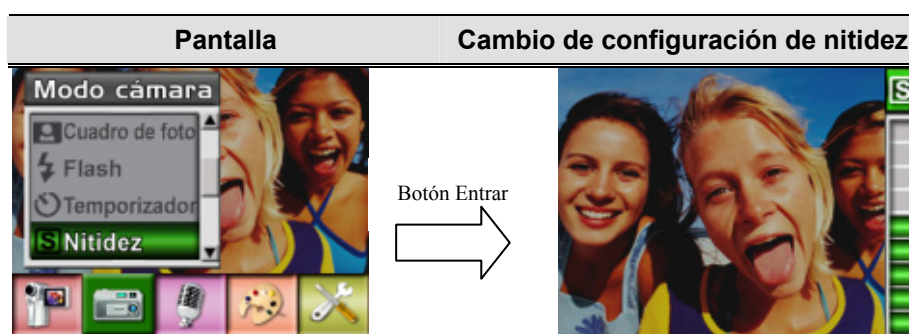

★ Balance de blancos

La cámara ajusta el balance del color de las imágenes automáticamente. Hay disponibles tres configuraciones manuales para el balance de blancos:

- Automático (predeterminado) : La cámara ajusta automáticamente el balance de blancos.
- Luz del día: En exteriores
- Fluorescente: Bajo luz fluorescente.
- Tungsteno: Bajo luz de tungsteno.

Para cambiar la configuración del balance de blancos:

1. En el modo de grabación de película/foto, pulse el botón Entrar para cambiar a la pantalla del menú Grabar.
2. Use los botones derecha/izquierda para seleccionar el modo Cámara. Aparecerá el submenú del modo Cámara en la pantalla
3. Use los botones arriba/abajo para seleccionar Balance de blancos, luego pulse el botón Entrar para cambiar al submenú de Balance de blancos.
4. Pulse los botones arriba/abajo para moverse entre las cuatro configuraciones. El cambio puede verse inmediatamente.
5. Pulse el botón Entrar para validar la configuración y salir.

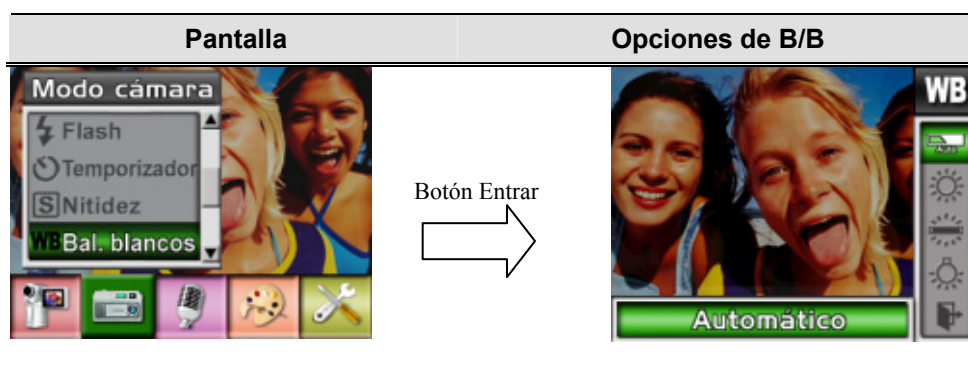

★ Foto múltiple (sólo modo grabación de foto)

Con la cámara en el modo foto múltiple, podrá tomar cinco fotos contiguas.

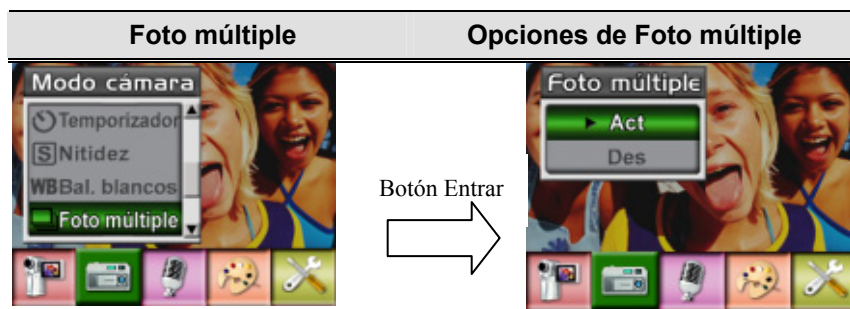

★ Luz de fondo (sólo modo grabación de fotos)

Con la cámara ajustada al modo luz de fondo, podrá tomar fotos cuando hay luz detrás del sujeto

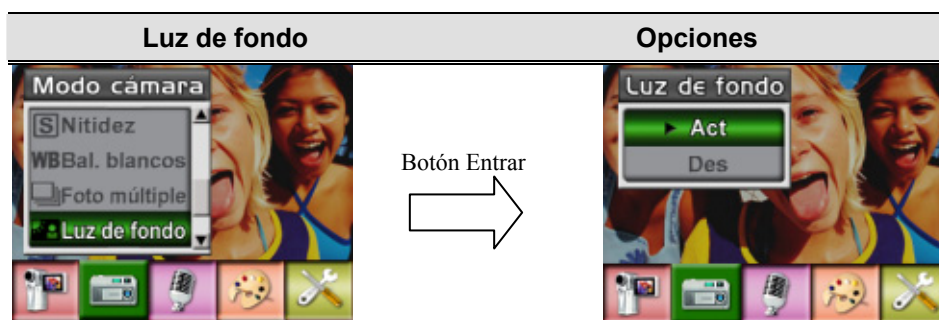

★ Impresión de fecha (sólo modo grabación de fotos)

La característica Impresión de fecha puede ajustar la cámara para que coloque la fecha automáticamente en las imágenes.

Para activar la impresión de fecha

1. Cuando esté en modo Cámara, use los botones arriba/abajo para seleccionar Impresión de fecha, luego pulse Entrar para cambiar al submenú Impresión de fecha.
2. Use los botones arriba/abajo para elegir Act o Des.
3. Pulse el botón Entrar para validar la configuración y salir.

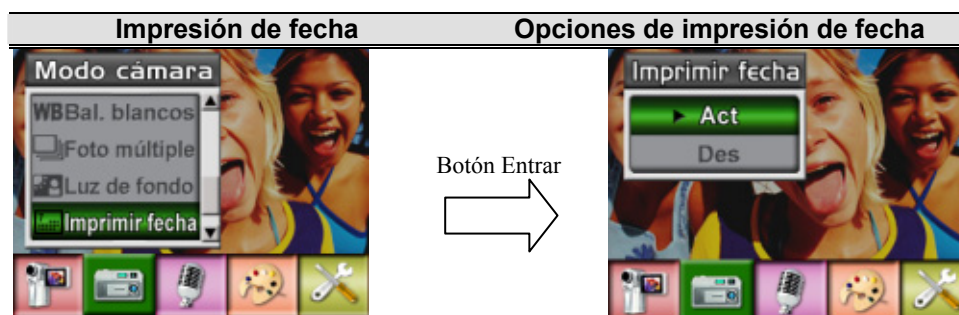

Nota

La fecha se mostrará en la imagen impresa una vez habilitada la impresión de fecha.

★ Modo Voz

Para activar la grabación de voz:

1. En el modo de grabación de película/foto, pulse el botón Entrar para cambiar a la pantalla del menú Grabar.
2. Use los botones derecha/izquierda para ir a la opción Voz. Entonces aparecerá el submenú Voz en la pantalla.
3. Use los botones arriba/abajo para moverse por las opciones Entrar y Salir.
4. Elija la opción Entrar para activar la grabación de voz y pulse el botón Entrar para validar la configuración y salir.

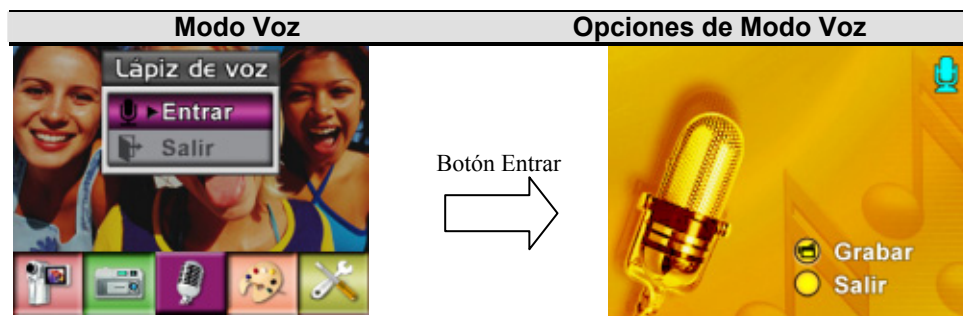

★ Efecto

Hay cuatro modos, que son Normal, Blanco/Negro, Clásico y Negativo.

Para cambiar la configuración del efecto:

1. En el modo de grabación de película/foto, pulse el botón Entrar para cambiar a la pantalla del menú Grabar.
2. Use los botones derecha/izquierda para ir a la opción Efecto. Entonces aparecerá el submenú Efecto en la pantalla.
3. Pulse los botones arriba/abajo para moverse entre las cuatro configuraciones. El cambio puede verse inmediatamente.
4. Pulse el botón Entrar para validar la configuración y salir.



★ Configuración

El submenú Configuración contiene siete opciones para configurar su cámara.

Para cambiar la configuración avanzada:

1. En el modo de grabación de película/foto, pulse el botón Entrar para cambiar a la pantalla del menú Grabar.
2. Utilice los botones Derecho/Izquierdo para mover la opción de configuración, después se abrirá el Submenú Configuración en la pantalla.
3. Pulse los botones arriba/abajo para moverse entre las siete configuraciones.

Pantalla	Opción de configuración
	<p>Siete opciones:</p> <ul style="list-style-type: none"> ● Sonido (sonido de operación) ● Pantalla de inicio ● Ajuste de la hora ● Formatear tarjeta ● Sistema TV ● Idioma ● Configuración predeterminada

● Configuración del sonido

Active o desactive el tono del teclado y el sonido de operación usando los botones arriba/abajo, luego pulse el botón Entrar para validar la configuración.

Submenú	Pantalla	Configuración del sonido
Sonido		

- **Pantalla de inicio**

Personalice la pantalla de inicio con sus fotos favoritas. Pulse los botones derecha/izquierda para seleccionar la foto que desee y pulse el botón Entrar para validar la configuración y salir.



Si no desea personalizar la pantalla de inicio, pulse los botones derecha/izquierda y seleccione Sin pantalla de inicio.



- **Ajuste de la hora**

- Muévase por la Fecha, Hora y Salir con los botones izquierdo/derecho.
- Ajuste la fecha y la hora con los botones arriba/abajo, luego seleccione FIJAR para validar cada cambio.
- Seleccione SALIR para salir de la configuración de la hora sin cambios.

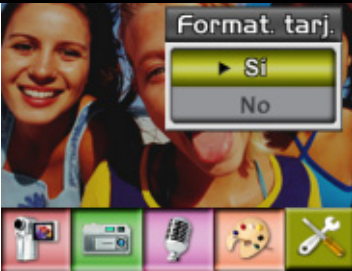

- **Formatear tarjeta**

Submenú	Pantalla	Opciones de formato de tarjeta
Formatear tarjeta		

Sí : formatea la tarjeta SD o formatear memoria

No (predeterminado) : No formatea la tarjeta SD o formatear memoria



Nota

All the data will be erased if the SD card is formatted. Make sure all the data are duplicated to PC before formatting SD card.



- **Sistema TV**

Compruebe que tiene seleccionado el estándar de TV apropiado de su área – NTSC o PAL.

La configuración incorrecta del sistema de TV puede provocar parpadeo en la imagen.

NTSC estándar: EE.UU., Canadá, Japón, Corea del sur y Taiwán etc.

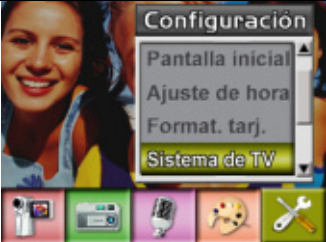
PAL estándar: RU, Europa, China, Australia, Singapur y Hong Kong, etc.

Submenú	Pantalla	Opciones del sistema TV
Sistema TV		

- **Seleccionar el idioma de la interfaz**



- **Configuración predeterminada**

Para restaurar la configuración predeterminada de fábrica, seleccione esta opción.



Sección 4

Modo Reproducir

Pulse el botón GRABAR / REPRODUCIR para pasar del modo Grabar al modo Reproducir.

El modo de reproducción sirve para visualizar y gestionar vídeos e imágenes, así como para escuchar voz y música, o leer un libro electrónico de la memoria integrada o de una tarjeta de memoria opcional.

Operación	Pantalla
<p>Pulse el botón REC/PLAY para pasar del Modo Grabación al Menú Principal del Modo Reproducción.</p> <ul style="list-style-type: none">● Existen cuatro opciones en el Modo Reproducción: película, imagen, voz, música y libro electrónico.● Hay cinco opciones en el modo de reproducción, video, imagen, voz, música y libro electrónico.● Use los botones de dirección para seleccionar la opción que necesite. <p>Pulse el botón Introducir para visualizar los vídeos / imágenes, escuchar voz / música o leer un libro electrónico.</p>	 <p>The screenshot shows a grid of five menu items: 'Movie' (red background with a camera icon), 'Picture' (blue background with a photo icon), 'Music' (purple background with a CD icon), 'Voice' (yellow background with a microphone icon), and 'eBook' (green background with an open book icon).</p>







Nota

Si existe cualquier película, imagen, voz, música o libro electrónico almacenada en la cámara, se mostrará una carpeta con el modo de reproducción respectivo.

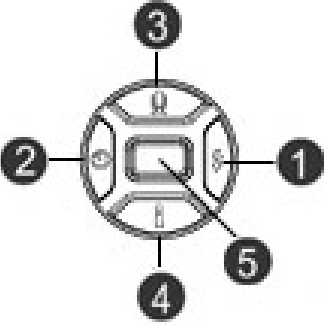
★ Funciones de los botones de dirección

Los botones de dirección tienen las siguientes funciones en los modos de reproducción de película y fotos.

	<p>1. Botón derecho: Ir al / a la siguiente vídeo / imagen.</p> <p>2. Botón izquierdo: Ir al / a la vídeo / imagen anterior.</p> <p>3. Botón Arriba:Inválido</p> <p>4.Botón Abajo:Información activada / desactivada</p> <p>5. Botón introducir: Introducir menú de la opción vídeo, imagen, voz, música o libro electrónico.</p>
	<p>Función de los botones GRABACIÓN & REPRODUCCIÓN:</p> <p>1. Conmutan entre los modos de Grabación y Reproducción.</p> <p>2. Vuelve a la página anterior.</p>
	<p>Botón Tele-Ancho (Tele-Wide): Acercar y alejar con el zoom digital.</p>
	<p>Botón del obturador de película: Pulse el botón del obturador de película para reproducir y vuelva a pulsarlo para detenerla.</p>

★Información del monitor LCD

Indicadores de la pantalla LCD en el modo Reproducir :



(1) Indicador de modo



Modo Reproducir película



Modo Reproducir foto



Modo Reproducir voz



Modo Reproducir música



Modo de reproducción de libro electrónico

(2) Indicador de resolución

Película : ★★★Alta / ★★Estándar/ ★ Baja

Foto: ★★★Alta / ★★Estándar/ ★ Baja

(3)  Indica si la película/foto está bloqueada.

 Indica que se está repitiendo una sola película/grabación de voz/MP3.

 Indica que se están repitiendo todas las películas/grabaciones de voz/MP3.

 Indica que se está reproduciendo la presentación de diapositivas.



(4) Número actual/ total de películas, fotos, grabaciones de voz o música.

(5)  Indicador de ampliación.

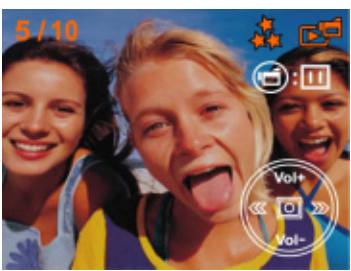
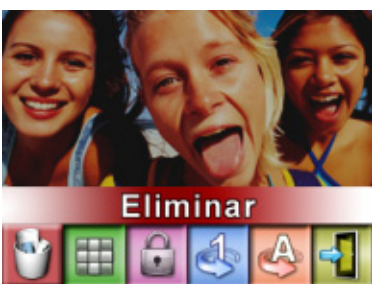
★ Reproducción de película

Operación	Pantalla
<ol style="list-style-type: none"> Use los botones dirección para seleccionar la opción Película. Pulse el botón Entrar para ir al modo de reproducción de película. 	 <p>The screenshot shows a main menu with four options: 'Movie' (red background), 'Picture' (blue background), 'Music' (purple background), and 'eBook' (green background). The 'Movie' option is highlighted with a white border and a small yellow arrow icon.</p>
<ol style="list-style-type: none"> Use los botones derecha/izquierda para ir a la siguiente película o a la anterior. Pulse el botón del obturador de película para reproducir y vuelva a pulsarlo para detenerla. Durante la reproducción de una película, presione el botón Derecha/izquierda para avanzar/retroceder rápidamente. Libere el botón para detenerse. Utilice el botón Arriba o Abajo para ajustar el volumen. 	 <p>The screenshot shows a movie player interface. At the top left, it displays '5 / 10'. The main area shows a still from a movie featuring three young women. On the right side, there are several control icons: a play/pause button, a stop button, a volume icon, and a full screen icon. At the bottom, there are 'Vol+' and 'Vol-' buttons.</p>
<ol style="list-style-type: none"> Pulse el botón Entrar para ir al menú de opciones de película. Use los botones de dirección para seleccionar seis opciones, Eliminar, Miniaturas, Bloquear, Repetir una, Repetir todo o Salir. 	 <p>The screenshot shows the movie options menu. At the top, it displays 'Eliminar' (Delete) in a red bar. Below this, there are six icons representing different options: a trash can (Delete), a grid (Miniaturas), a lock (Bloquear), a circular arrow (Repetir una), a square with an 'A' (Repetir todo), and a right-pointing arrow (Salir).</p>

★ Eliminar película

Operación	Pantalla
<p>1. Use los botones de dirección para seleccionar la opción Eliminar ().</p>	
<p>2. Pulse el botón Entrar para ir al menú Eliminar.</p> <p>3. Use los botones derecha/izquierda para seleccionar la película.</p> <p>4. Use el botón Arriba para eliminar todas las películas y el botón Abajo para eliminar una sola película.</p> <p>5. Antes de la eliminación de una película, aparecerá una pantalla de confirmación; si elige "Sí", se ejecutará la operación, "No" cancelará la operación.</p> <p>6. Pulse el botón Entrar para salir.</p>	



Nota

Si hay una tarjeta de memoria insertada, sólo podrá eliminar las películas almacenadas en la tarjeta.



Nota



Las películas en una tarjeta de memoria protegida contra escritura no se pueden eliminar.



Nota

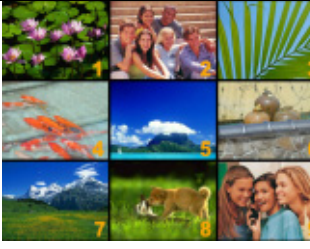

La función de eliminación sólo eliminará las películas no bloqueadas. Las películas bloqueadas deben desbloquearse antes de eliminarse.

★ Reproducción de película

Operación	Pantalla
1. Use los botones de dirección para seleccionar la opción Miniatura ().	
2. Pulse entrar para ver nueve miniaturas de películas. 3. Para reproducir una película, use los botones de dirección para seleccionar la película y el botón Entrar para verla.	





★ Bloquear películas

Se puede bloquear una película o todas. Esta función puede evitar que las películas se eliminen accidentalmente.



Operación	Pantalla
1. Use los botones de dirección para seleccionar la opción Bloquear (). 2. Pulse el botón Entrar para ir al menú Bloquear.	
3. Use los botones derecha/izquierda para seleccionar la película. 4. Use el botón Arriba para bloquear/desbloquear todas las películas y Abajo para bloquear/desbloquear una película. 5. Antes de bloquear/desbloquear una película, aparecerá una pantalla de confirmación; si elige "Sí", se ejecutará la operación, "No" cancelará la operación. 6. Pulse el botón Entrar para salir.	

★ Repetir películas



Esta función repite automáticamente la reproducción de una película o todas las películas en orden.

Operación	Pantalla
<ol style="list-style-type: none"> Use los botones de dirección para seleccionar la opción Repetir una () o Repetir todo (). Pulse el botón Entrar para iniciar la repetición. 	 

★ Reproducción de fotos

Operación	Pantalla
<ol style="list-style-type: none"> Use los botones dirección para seleccionar la opción Foto. Pulse el botón Entrar para ir al modo de reproducción de fotos. 	
<ol style="list-style-type: none"> Use los botones derecha/izquierda para ir a la siguiente foto o a la anterior. Con la foto seleccionada, use los botones Tele/Wide para acercar. Use los botones de dirección para navegar por la foto ampliada. 	
<ol style="list-style-type: none"> Pulse el botón Entrar para ir al menú de opciones de foto. Use los botones de dirección para seleccionar opciones, Miniaturas, Eliminar, Diapositiva, Bloquear o Salir. 	

★ Eliminar foto

Operación	Pantalla
1. Use los botones de dirección para seleccionar la opción Eliminar ().	
2. Pulse el botón Entrar para ir al menú Eliminar. 3. Use los botones derecha/izquierda para seleccionar la foto. 4. Use el botón Arriba para eliminar todas las fotos y el botón Abajo para eliminar una sola foto. 5. Antes de la eliminación de una foto, aparecerá una pantalla de confirmación; si elige "Sí", se ejecutará la operación, "No" cancelará la operación. 6. Pulse el botón Entrar para salir.	



Nota

Si hay una tarjeta de memoria insertada, sólo podrá eliminar las fotos almacenadas en la tarjeta.



Nota

Las fotos en una tarjeta de memoria protegida contra escritura no se pueden eliminar.



Nota

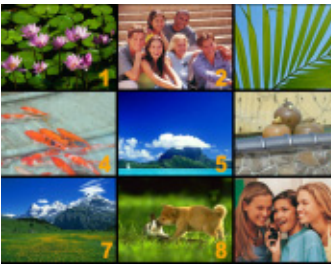

La función de eliminación sólo eliminará las fotos no bloqueadas. Las fotos bloqueadas deben desbloquearse antes de eliminarse.

★ Funciones de miniaturas

Operación	Pantalla
<p>1. Use los botones de dirección para seleccionar la opción Miniatura (🗄️).</p>	
<p>2. Con la opción Miniatura seleccionada, pulse Entrar para ver nueve fotos en miniatura.</p> <p>3. Para ver una foto, use los botones de dirección para seleccionar la foto.</p> <p>4. Pulse el botón Entrar para ver la foto seleccionada.</p>	

★ Bloquear fotos

Se puede bloquear una foto o todas. Esta función puede evitar que las fotos se eliminen accidentalmente.

Operación	Pantalla
1. Use los botones de dirección para seleccionar la opción Bloquear (🔒).	
2. Pulse el botón Entrar para ir al menú Bloquear. 3. Use los botones derecha/izquierda para seleccionar la foto. 4. Use el botón Arriba para bloquear/desbloquear todas las fotos y Abajo para bloquear/desbloquear una foto. 5. Antes de bloquear/desbloquear una foto, aparecerá una pantalla de confirmación; si elige "Sí", se ejecutará la operación, "No" cancelará la operación. 6. Pulse el botón Entrar para salir.	

★ Crear una presentación de diapositivas

Esta función repite automáticamente todas las fotos en orden.



Operación	Pantalla
1. Use los botones de dirección para seleccionar la opción Diapositiva (📽). 2. Pulse el botón Entrar para iniciar la presentación de diapositivas; púlselo de nuevo para detenerla.	

★ Reproducción de voz

★ Funciones de los botones de dirección

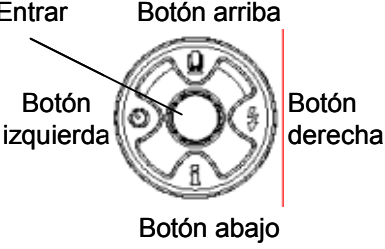
En el modo reproducción de voz, el botón de dirección tiene las siguientes funciones:

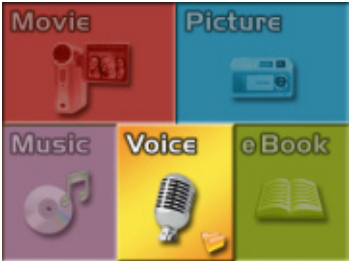
	<p>Botones derecha/izquierda : Selecciona la última grabación de voz o la siguiente.</p> <p>Botones arriba/abajo : Ajusta el volumen de la reproducción de voz.</p> <p>Botón Entrar : Cambia al menú de opciones de voz.</p>
-----------------------------------------------------------------------------------	---------------------------------------------------------------------------------------------------------------------------------------------------------------------------------------------------------------------------------------------------------------

Operación	Pantalla
<ol style="list-style-type: none"> 1. Use los botones dirección para seleccionar la opción Voz. 2. Pulse el botón Entrar para ir al modo de reproducción de voz. 	
<ol style="list-style-type: none"> 4. Use los botones derecha/izquierda para ir a la siguiente grabación de voz o a la anterior. 5. Pulse el botón del obturador de película para iniciar la reproducción de voz seleccionada. Vuelva a pulsarlo para detenerla. Use los botones arriba/abajo para ajustar el volumen. 6. Pulse el botón Entrar para ir al menú de opciones de reproducción de voz. 	
<ol style="list-style-type: none"> 7. Use el botón Abajo para seleccionar la opción Repetir y el botón Arriba para seleccionar la opción Eliminar. 	

8. Pulse el botón Abajo una vez para repetir una sola reproducción de voz; púselo dos veces para repetir todas las grabaciones de voz.
9. Vuelva a pulsarlo para deshabilitar la función de repetición.
10. Los iconos de repetición serán diferentes cuando seleccione la opción Repetir una y Repetir todo.



11. Para eliminar una grabación de voz, use los botones derecha/izquierda para seleccionar la voz.
12. Use el botón Arriba para eliminar todas las grabaciones de voz y el botón Abajo para eliminar una sola grabación de voz.
13. Antes de la eliminación de una grabación de voz, aparecerá una pantalla de confirmación; si elige "Sí", se ejecutará la operación, "No" cancelará la operación.
14. Pulse el botón Entrar para salir.



Escuchar música MP3

★Música MP3

MP3 es un formato de archivo de audio comprimido. La música MP3 se puede descargar desde los sitios web MP3.

Este DV incluye la posibilidad de reproducir archivos MP3 con letras en pantalla. Para habilitar esta función, asegúrese de que existen archivos .mp3 y .lrc con el mismo nombre en la memoria.

★Transferir música MP3 a la cámara

1. Instale el controlador de la cámara en el ordenador.
2. Conecte la cámara al puerto USB del ordenador.
3. El LED ROJO se encenderá cuando la cámara esté conectada al ordenador y en el modo de almacenamiento en masa.
4. Transfiera la música MP3 a la carpeta MP3.
5. Una vez transferida toda la música, desconecte el cable USB del PC.

★Escuchar música MP3

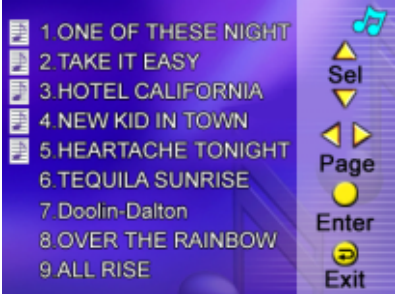
Operación	Pantalla
1. En el modo de reproducción, use los botones de dirección para seleccionar la opción de Música.	
2. Utilice los botones Arriba / Abajo para seleccionar el fichero MP3 que quiera reproducir. Existe un icono junto a aquellos archivos MP3 que posean Letras asociadas.	

3. Pulse el botón Disparador para reproducir el MP3
4. Pulse de nuevo el botón Disparador para detener la reproducción.
5. Pulse los botones Arriba/Abajo para ajustar el volumen.

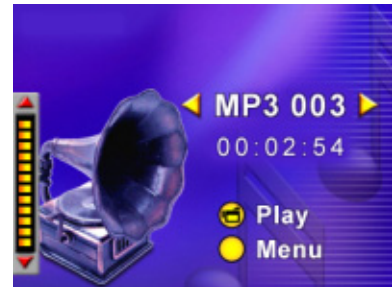

6. Pulse el botón Intro para entrar en el menú de repetición.
7. Pulse una vez el botón Abajo para repetir el fichero actual de MP3 (↺).
8. Pulse dos veces el botón Abajo para repetir todos los ficheros MP3 (↻).
9. Para salir, pulse Intro.

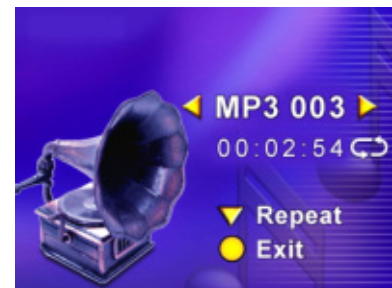

★Escuchar música MP3 con los auriculares

Los MP3 almacenados en la cámara se pueden reproducir en el altavoz incorporado, en los auriculares o en un televisor.

Cuando se enchufa un cable de auriculares en la cámara, se abrirá el menú de opciones Auriculares/TV en la pantalla LCD. Elija auriculares o TV y pulse el botón Entrar para validar la configuración.

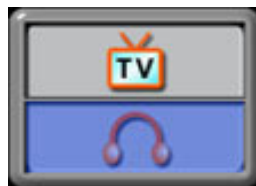

Lectura de libros electrónicos



★ Los libros electrónicos





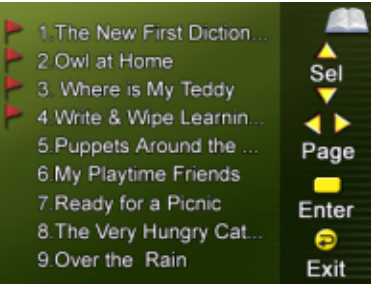

Un libro electrónico es una edición electrónica de un libro impreso en papel. Los libros electrónicos que puede leer con su cámara disponen de muchas funciones de las que carecen los libros convencionales: le ofrecen la posibilidad de controlar la imagen de sus libros mediante colores, sus propios marcadores y llevar sus libros electrónicos a todas partes en su cámara.

★ Cómo transferir libros electrónicos a su cámara

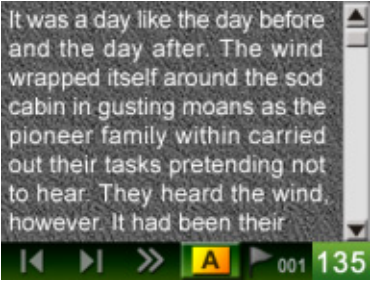
1. Instale el controlador de la cámara en su ordenador
2. Conecte su cámara al puerto USB de su ordenador.
3. El LED rojo se encenderá si la cámara está conectada al ordenador y en Modo de almacenamiento masivo.
4. Transfiera libros electrónicos (sólo en formato .txt) a Mi PC\Disco extraíble\libro electrónico.
5. Una vez haya transferido todos los ficheros, desconecte el cable USB del PC.

★ Lectura de libros electrónicos

Operación	Pantalla
<p>1. En el modo de reproducción, use los botones de dirección para seleccionar la opción de Libro electrónico.</p>	
<p>2. Utilice los botones Arriba / Abajo para seleccionar el Libro electrónico que desea leer, o pulse los botones Derecha / izquierda para saltar a la página Siguiente / anterior. Existe un icono  en la parte delantera que corresponde a los libros electrónicos que tengan un marcador añadido.</p>	

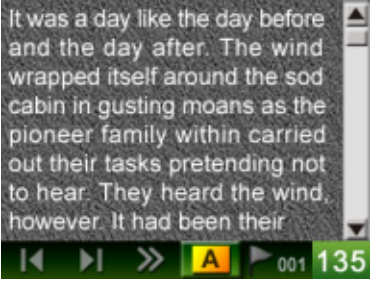
<p>3. Pulse el botón Introducir para leer el Libro electrónico.</p> <p>4. Pulse los botones Arriba / Abajo para moverse por el texto, hacia arriba / abajo..</p>	 <p>The screenshot shows a text area with the following content: "It was a day like the day before and the day after. The wind wrapped itself around the sod cabin in gusting moans as the pioneer family within carried out their tasks pretending not to hear. They heard the wind, however. It had been their". Below the text is a navigation bar with icons for back, forward, and search, along with a page number "001 135".</p>
<p>5. Seleccione  para saltar a la primera página</p> <p>6. Seleccione  para saltar a la última página</p> <p>7. Seleccione  para cambiar el color del texto y del fondo.</p> <p>8. Seleccione  para desplazarse hacia abajo en el texto automáticamente.</p> <p>9. Seleccione  para añadir un marcador.</p>	 <p>This screenshot is identical to the one above, showing the same text and navigation controls.</p>

Ver películas MPEG4 en el PC

★Película MPEG4

MPEG4, el formato multimedia y estándares de compresión, es una tecnología de compresión de última generación desarrollada por el MPEG (Grupo de Expertos de Imagen en Movimiento - Motion Picture Expert Group). No sólo mejora la calidad de imagen sino que además mejora la eficiencia de la capacidad de grabación.

MPEG4 está adoptado en su cámara para tomar películas en MPEG4 con calidad de DVD. Su cámara utiliza el formato de película MPEG4 AVI.

★Ver películas MPEG4 en el PC

Cuando reproduzca una película MPEG4 por primera vez, deberá tener instalado el códec de vídeo MPEG4 Xvid en el PC. Para hacer esto:

- (1) Inserte el CD-ROM en la unidad de CD-ROM del ordenador. Haga clic en “ Install Device Driver” (Instalación del códec de vídeo MPEG4 Xvid) y siga las instrucciones en pantalla para completar la instalación.
- (2) Inicie un reproductor de vídeo como Windows Media Player para ver las películas MPEG4 AVI.

★Compartir películas MPEG4

Puede compartir las películas MPEG4 grabadas con sus amigos a través de Internet o CD. Verifique si el PC de su compañero tiene instalado el códec de vídeo MPEG4 Xvid. El códec de vídeo MPEG4 Xvid está disponible en el CD incluido o puede descargarse desde Internet.

Sección 8

Ver fotos y películas en un TV

Puede visualizar las películas almacenadas y fotos en un televisor. Para conectar a un televisor:

1. Conecte un extremo del cable AV al puerto de salida AV de la cámara.
2. Conecte el otro extremo del cable a un televisor.
3. El menú de opciones de Auricular/TV aparecerá en la pantalla LCD.



4. Elija la opción TV y pulse el botón Entrar para validar la configuración.
5. Los pasos para visualizar fotos almacenadas y películas en un televisor son exactamente los mismos que para visualizarlos en un monitor LCD.



Nota

El monitor LCD no funciona cuando la cámara está conectada a un televisor.

Sección 9

Convertor de archivos de vídeo

El CD de software incluido contiene el Acrsoft Media Converter con funciones de convertor de archivo de vídeo para convertir múltiples formatos de vídeo a un formato compatible con MPEG4 Xvid a través de su cámara.

Para convertir un archivo de vídeo:

- (1) Instale el Arcsoft Media Converter. (Consulte la sección 11)
- (2) Haga clic en Inicio→ Seleccionar Programas → Acrsoft Media Converter→ Convertor de Medios.
- (3) La pantalla principal del Convertor de Medios aparecerá en su escritorio.
- (4) Siga el Paso 1 y haga clic en “Seleccionar Medios”.

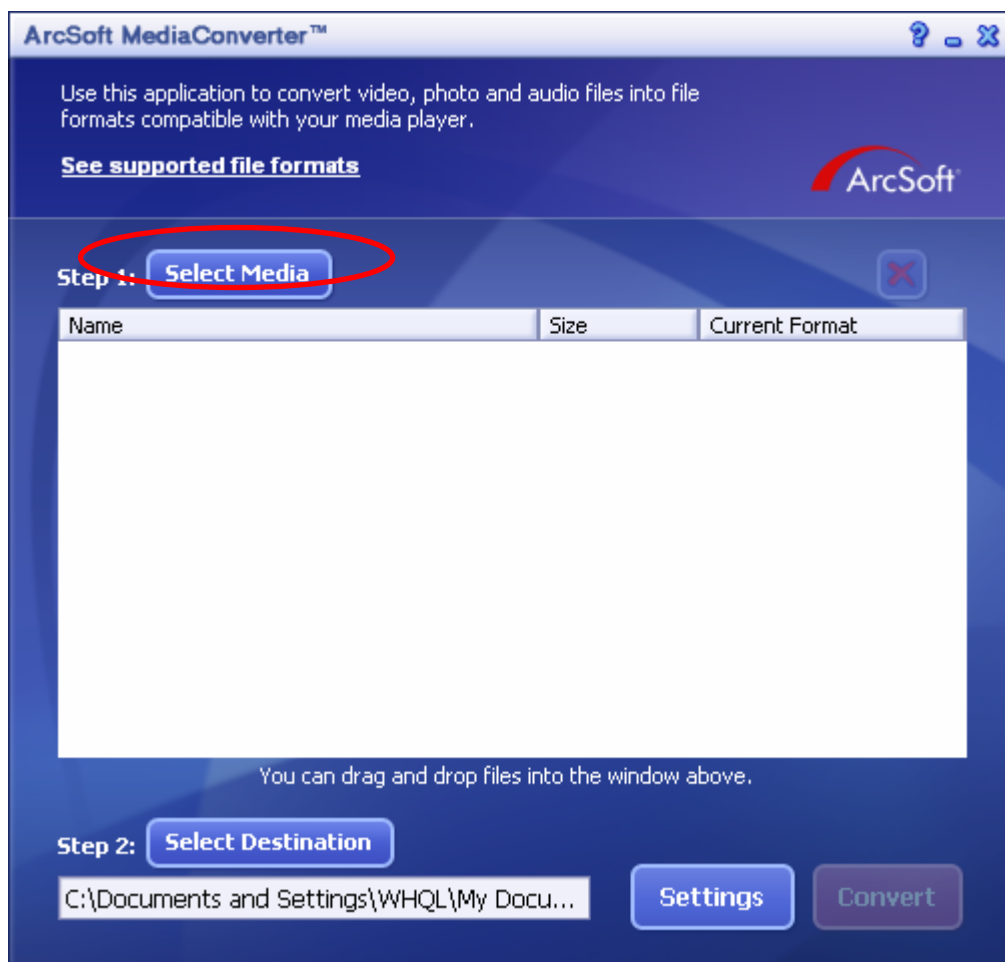

(5) Seleccione el archivo de vídeo que quiera convertir.

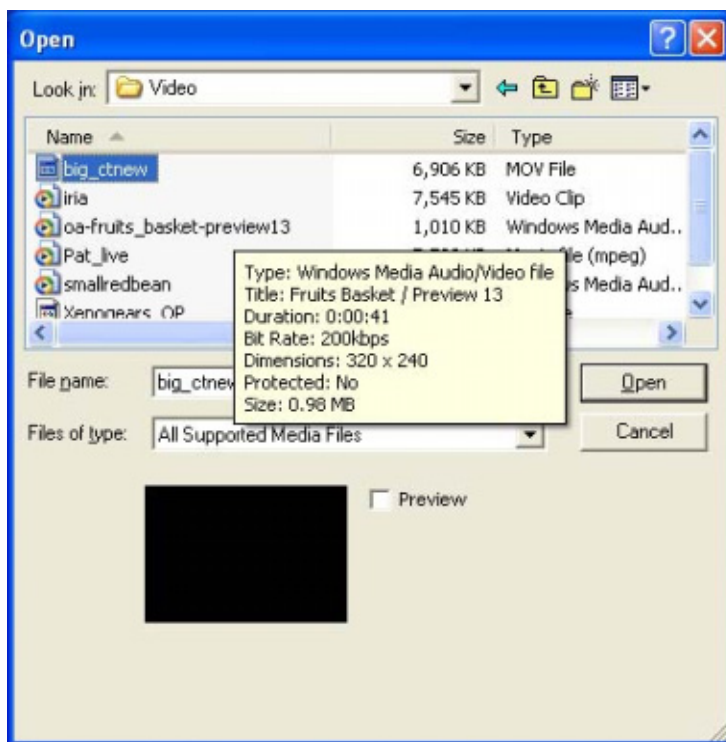

(6) Siga el Paso 2 y haga clic en “Seleccionar Destino” para elegir el lugar en el que quiere almacenar el archivo de vídeo convertido.

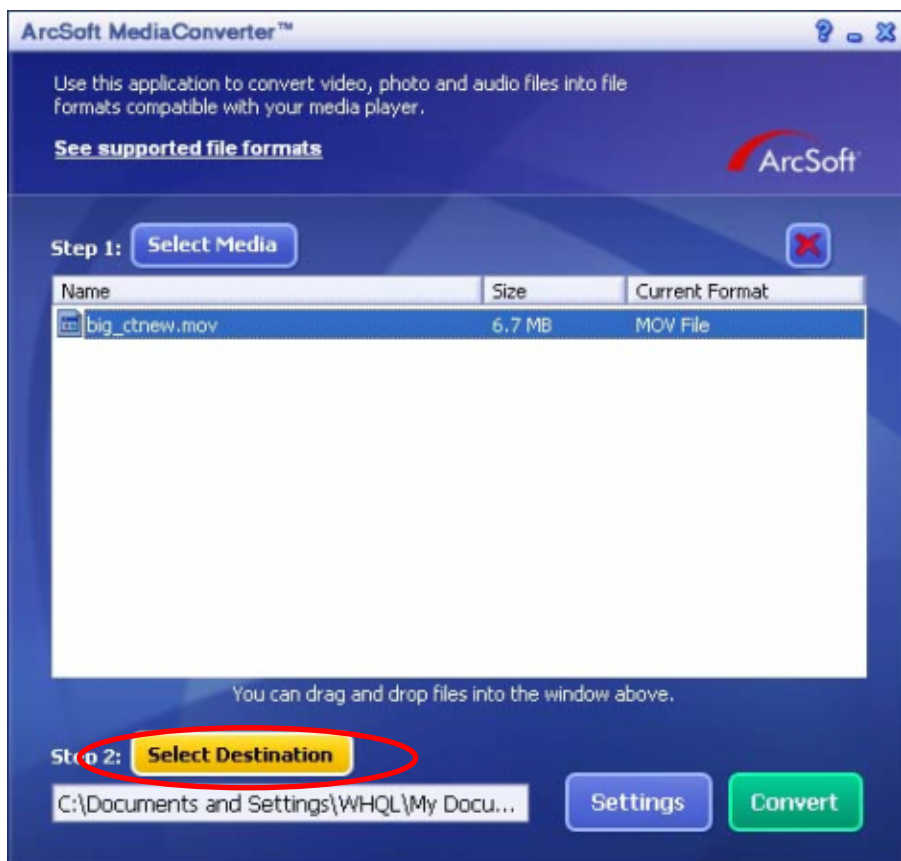

(7) Haga clic en “ Convertir” para comenzar la conversión de vídeo.

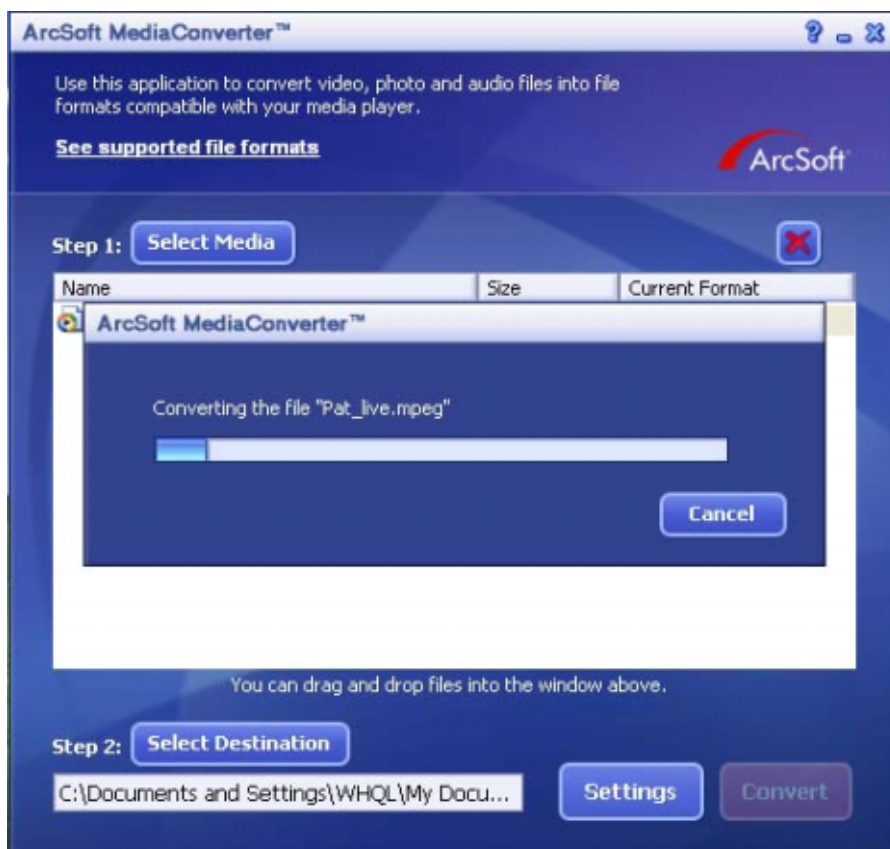
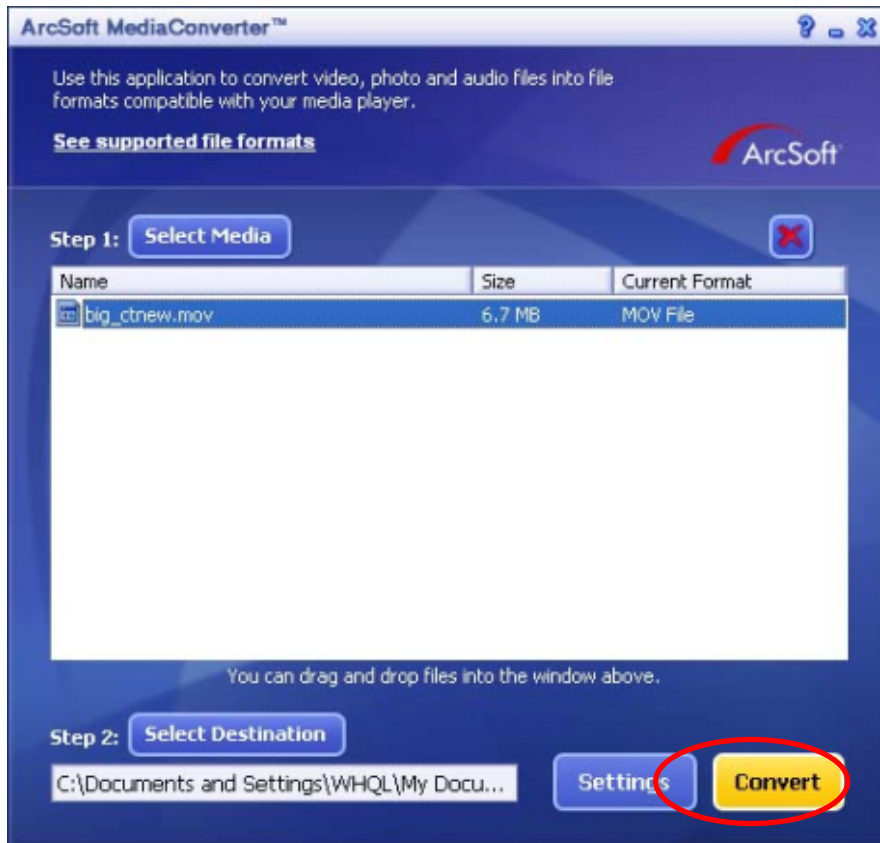

(8) Aparecerá la ventana Informe de tareas tras completar la tarea.

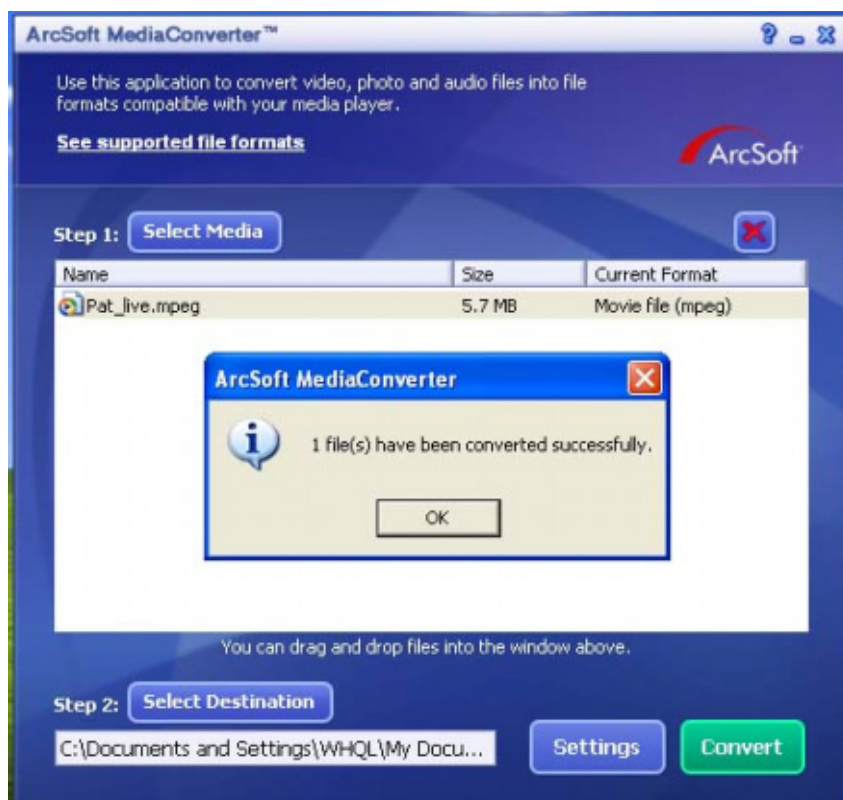

(9) Antes de transferir el archivo convertido a su cámara, cambie el nombre al archivo convertido a "Clip0001.avi". (Tenga en cuenta que: si Clip0001.avi existe en la cámara, entonces el archivo convertido tiene que llamarse clip0002.avi)

(10) Conecte su cámara al PC y transfiera el vídeo convertido a "Mi PC\Disco extraíble\DCIM\200Movie" en su cámara. (Consulte la Sección 11 Transferir datos a un ordenador)

(11) Tras transferir el vídeo convertido a la cámara, pulse el botón Rec/Play para disfrutar de su película favorita.

Sección 10

El CD de software incluido contiene Arcsoft

El CD de software incluido contiene el programa ArcSoft Showbiz DVD que también le permite quemar el clip de vídeo en un DVD. Puede conservar sus películas favoritas en DVD para compartirlas con la familia y los amigos. Para crear un DVD:

- (1) Instale Arcsoft Showbiz DVD. (Consulte la sección 11)
- (2) Haga clic en Inicio→ Seleccionar Programas → Acrsoft Showbiz DVD→ Showbiz DVD.
- (3) La pantalla principal del Showbiz DVD main aparecerá en su escritorio.
- (4) Arrastre el Archivo de Vídeo a “ Arrastre el Vídeo Aquí”.

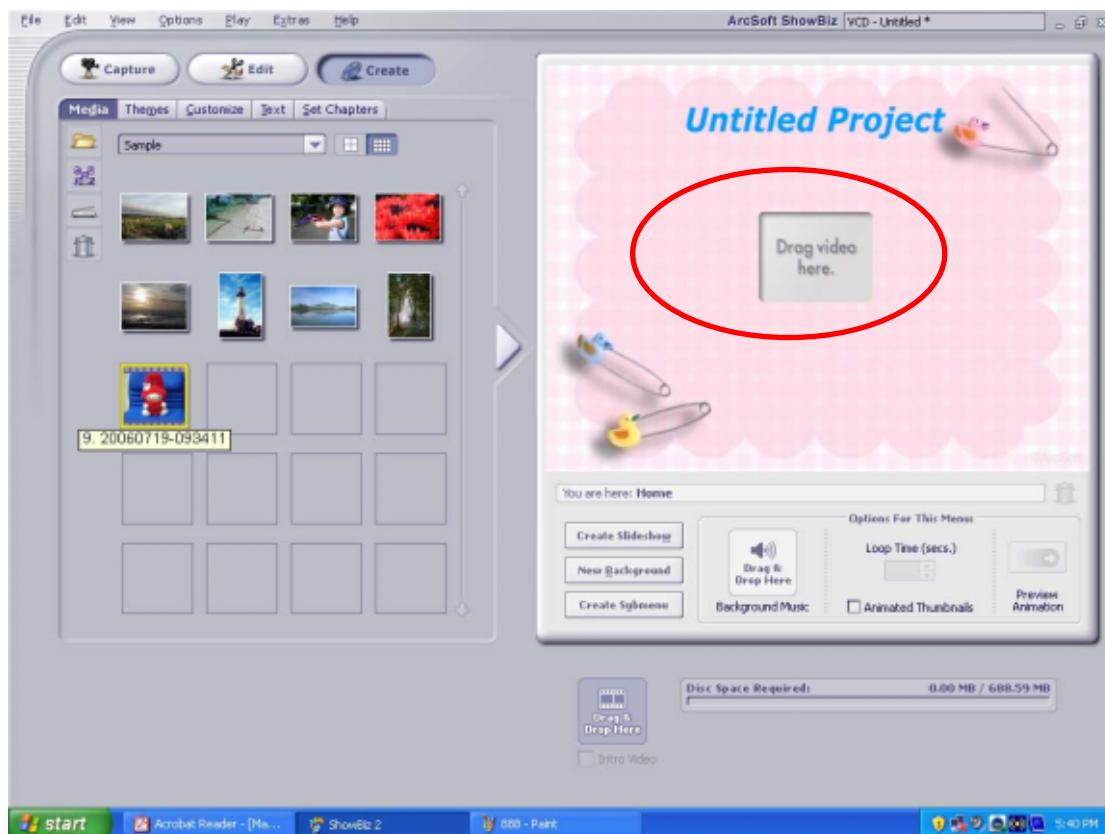

- (5) Haga clic en "Crear".

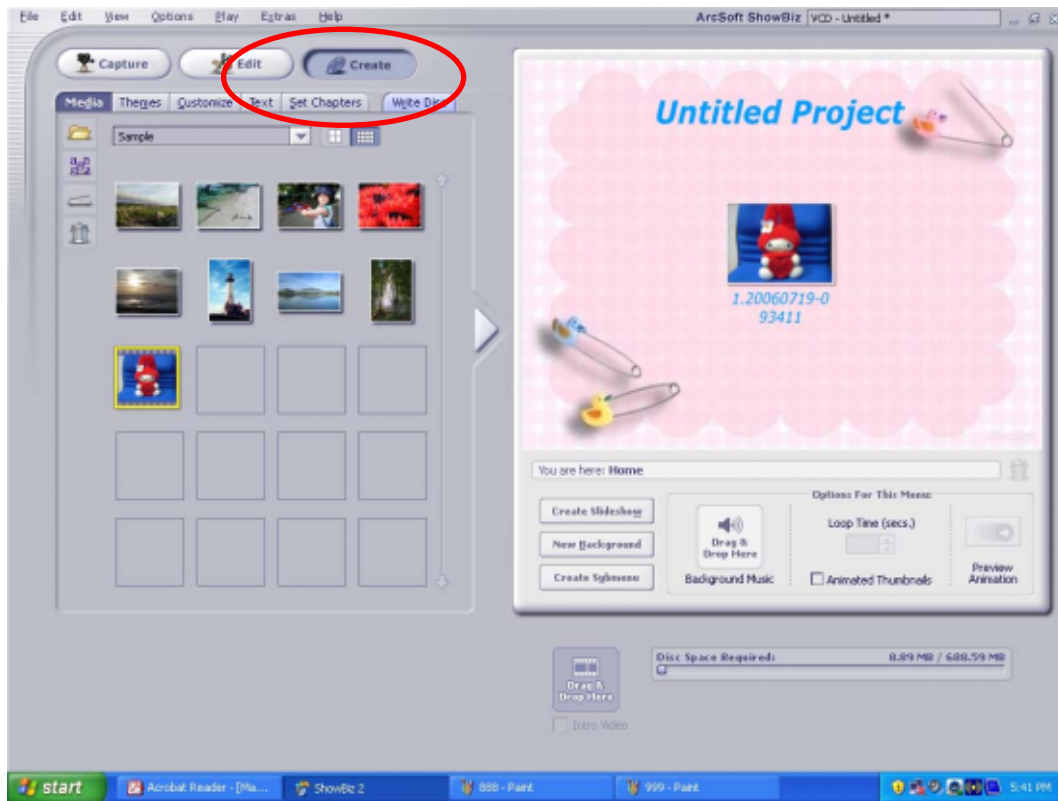

(6) Haga clic en “Empezar” para empezar a quemar el DVD.

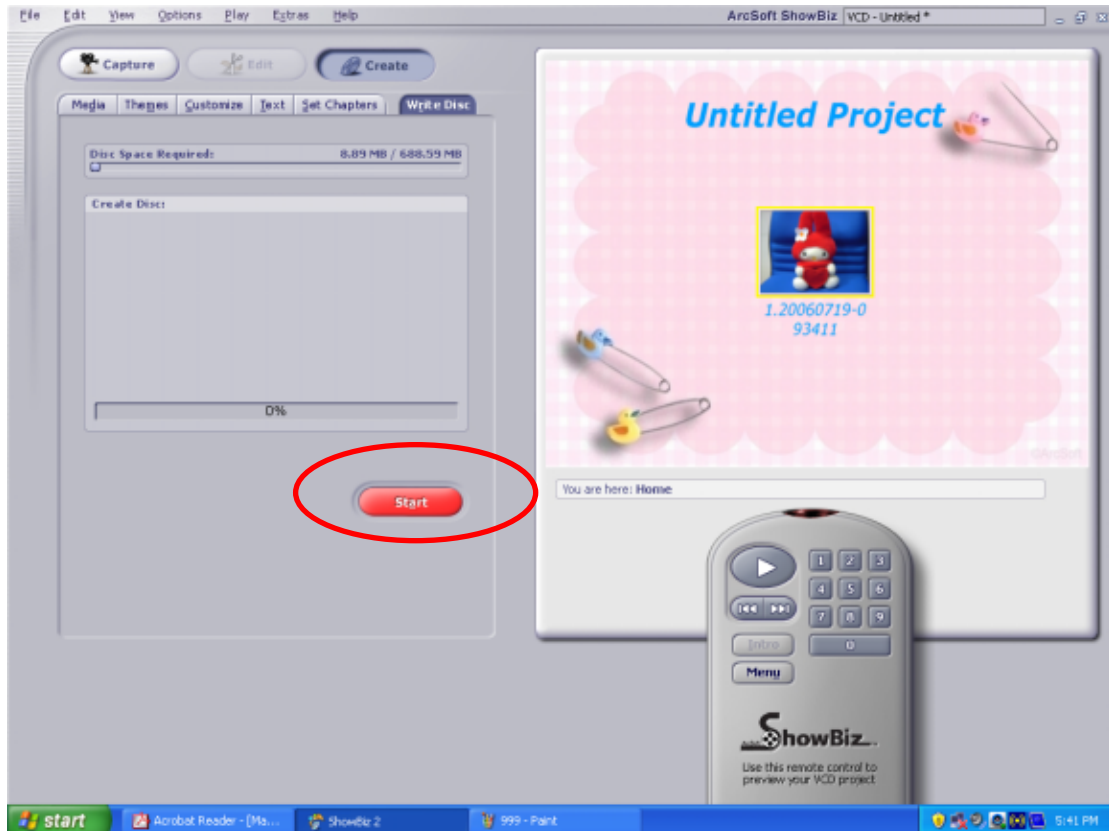

Transferir datos a un ordenador

★Instalar el controlador de la cámara digital

Antes de conectar su cámara al ordenador por primera vez, debería instalar un controlador en el ordenador. El controlador se encuentra en el disco CD-ROM suministrado en el paquete.

Para instalar el controlador:

1. Inserte el CD-ROM en la unidad de CD-ROM del ordenador. Aparecerá la ventana de autoarranque.
2. Haga clic en "Install Device Driver" (Instalar el controlador del dispositivo). Siga las instrucciones en pantalla para completar la instalación. Dependiendo de su sistema operativo, puede que necesite reiniciar el ordenador tras la instalación del controlador.

★Conectar su cámara a un ordenador

Puede transferir fotos, películas o grabaciones de voz almacenados en su cámara a un ordenador y enviarlos en correos electrónicos a amigos o publicarlos en la red. Para hacer esto deberá:

1. Instalar el controlador de la cámara en el ordenador
2. Conectar el ordenador y la cámara con el cable mini USB 2.0 suministrado.
3. El modo predeterminado es el modo de almacenamiento en masa cuando la cámara se conecta al PC
4. Transferir fotos o películas o grabaciones de MP3 o de voz

Modo dispositivo de almacenamiento en masa

El LED ROJO se encenderá cuando la cámara esté conectada al ordenador. Las películas, fotos y grabaciones de voz se encontrarán en su ordenador en "Mi PC\Disco extraíble\DCIM\". En este modo, podrá leer, eliminar, mover o copiar cualquier película/foto/grabación de voz que desee. Use el software de aplicación Ulead incluido para editar las películas o fotos.

Modo cámara PC

Cuando se encuentre en modo dispositivo de almacenamiento en masa, pulse el botón de RECORD/PLAY para cambiar al modo cámara PC y se encenderá el LED VERDE. En este modo podrá llevar a cabo reuniones con videoconferencia en vivo o usar vídeo correo electrónico en Internet.

★ Instalar el software incluido

El CD-ROM suministrado con esta cámara contiene 6 elementos de software.

- ⇒ **Acrsoft PhotoImpression** es una aplicación de fácil uso que le ayuda a leer, editar y organizar imágenes.
- ⇒ **Acrsoft Show Biz** le permite editar películas y es igualmente fácil de usar.
- ⇒ **Arcsoft Media Converter puede** convertir múltiples formatos de vídeo a un formato compatible con MPEG4 Xvid a través de su cámara

El CD-ROM suministrado con su cámara contiene cuatro paquetes de software.

- ⇒ **Ulead VideoStudio 8.0** es una aplicación fácil de usar que le ayuda a retocar, editar y organizar fotos.
- ⇒ **Ulead Photo Express 5.0** le permite editar películas y es igualmente muy fácil de usar.
- ⇒ **Acrobat Reader** es un programa conocido que necesitará tener instalado para poder leer el Manual del usuario. Puede que muchos usuarios tengan ya instalado en su ordenador este software.
- ⇒ **Códec de vídeo MPEG4 Xvid**, este software de decodificación tiene que instalarse para la correcta visualización de las películas grabadas.

Puede encontrar información detallada en la ayuda en línea de todo el software incluido.

Para instalar el software incluido :

1. Inserte el CD-ROM en la unidad de CD-ROM del ordenador. Aparecerá la ventana de autoarranque.
2. Seleccione el/los paquete(s) de software que desee instalar de la lista y haga clic en "Install Application Software" (Instalar el software de aplicación). Siga las instrucciones en pantalla para completar la instalación.

Especificaciones y requisitos del sistema

★ Especificaciones

Sensor de imagen	Sensor de 5 megapíxeles
Modos de operación	Grabación de película, Grabación de fotos, Grabación de voz, Reproductor MP3, e Book, Cámara PC, Dispositivo de almacenamiento en masa
Lente	F3.0 (f = 7.0 mm)
Alcance focal	Normal: 140cm ~ infinito; retrato: 70cm ~ 140cm; macro: centro 20cm
Zoom digital	8X
Obturador	Electronic
Monitor LCD	LTPS TFT LCD color de 2.4"
Medio de almacenamiento	Memoria integrada de 64M (parcialmente utilizada por el código de Firmware); Ranura para tarjetas SD/MMC, se puede expandir hasta 2G
Resolución de imagen	3840x2880 (11M Pixels) 2592x1944 (5M Pixels) 1600x1200 (2M Pixels)
Resolución de película	VGA 640x480 / QVGA 320X240, 30 cps
Balance de blancos	Automático/manual (luz diurna, fluorescente, tungsteno)
Exposición	Automático/manual
Temporizador	Retardo de 10 segundos
Flash	Automático/desactivado/Act
Formato de archivo	Foto: JPEG Película: AVI Voz: WAV
Reproducción de imagen	Una foto/miniaturas/presentación de diapositivas
Interfaz PC	Puerto mini USB 2.0
Salida TV	NTSC/PAL seleccionable
Batería	NP 60 batería
Dimensiones	95mm×71mm×34mm
Peso	142g (sin batería)

★ Requisitos del sistema

Windows 98SE/2000/ME/XP

UCP Pentium MMX, Celeron o AMD Athlon®

64MB de RAM

CD ROM

500MB de espacio libre en disco duro

Puerto USB disponible

Pantalla color de 16 bits