

Préface

Cet appareil comporte huit modes (Sélection de scène, Programmé, Priorité à l'ouverture, Priorité à la vitesse d'obturation, Exposition manuelle, Lecture, Film, Configuration) que vous pouvez explorer. La combinaison des fonctions de ces modes non seulement permet à cet appareil de faire office d'appareil photo numérique, mais aussi d'enregistrer de courtes séquences vidéo et de l'audio.

Cet appareil permet d'avoir des images de qualité supérieure de 5,36 méga-pixels avec un zoom précis x32 (optique x8, plus numérique x4). La mémoire -interne de 16 Mo vous permet de stocker vos images et vos vidéos. L'objectif autofocus prend en charge un mode macro entre 20cm et 50cm. Normalement, il est capable de prendre des photos entre 50 cm et l'infini. Par le biais de la connexion par câble USB, les photos peuvent être facilement transmises de l'appareil sur le PC. Il comporte également une fonction de Sortie AV qui vous permet d'exécuter les opérations sur un téléviseur. Une fonction de capture en continu est également disponible, ce qui permet aux utilisateurs de prendre plusieurs images en succession rapide. Voici les principales caractéristiques :

- Mode P.A.S.M. (Playback, Aperture, Scene, Manual exposure : Lecture, Ouverture, Scène, Exposition manuelle)
- Enregistrement de vidéo et d'audio MPEG4
- Objectif optique x 8
- Viseur électronique
- Capteur d'orientation pour la rotation d'image fixe
- Flash rentrant
- 15 modes scène
- Histogramme sur l'écran
- Fonction de détournement et d'édition de cadre avec 6 cadres au choix
- Affichage diapo d'image 3x3
- Haut-parleurs intégrés

Pour profiter au mieux de cet appareil photo numérique, nous vous conseillons fortement de lire entièrement ce manuel avant d'utiliser l'appareil.

Table des matières

Préface	1
Avant d'utiliser l'appareil photo	3
Déballer l'appareil photo	3
Fixer l'objectif et la dragonne sur l'appareil	4
Identification des composants	5
Installation des piles et de la carte mémoire SD	6
Réglages de base	7
Formatage de la mémoire interne et de la carte SD	7
Procédures de mise en oeuvre de base	8
Allumer et Eteindre l'appareil photo	8
Prise de Vue de Base	9
Fonction Autofocus	9
Zoom Avant/Arrière	9
Affichage des photos	10
Protéger les photos	10
Effacer les photos	10
Boutons de fonction de base	10
Les huit principaux modes et Instructions	15
Mode Scène	17
Mode P.A.S.M.	19
Mode Lecture	23
Mode Vidéo et Audio	26
Mode Configuration	27
Etablissement des connexions	32
Installation des logiciels	32
Connexion par le biais de l'USB	33
Connexion par le biais de la Sortie AV	33
Annexe	34

Avant d'utiliser l'appareil photo

Régler cet appareil photo numérique est rapide et facile. Suivez la procédure ci-dessous pour vous élaner vers des frontières infinies.

Déballer l'appareil photo

1. Retirez tous les éléments de la boîte. (Il est fortement recommandé de conserver la boîte et les matériaux d'emballage pour pouvoir les réutiliser ultérieurement)
2. Vérifiez la présence des éléments suivants :

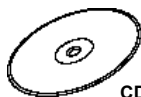

CD-ROM



Câble mini USB

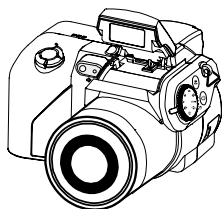

Appareil photo



Câble vidéo



Bandoulière



Bouchon d'objectif

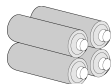

Piles



Guide rapide

Fixer l'objectif et la dragonne sur l'appareil

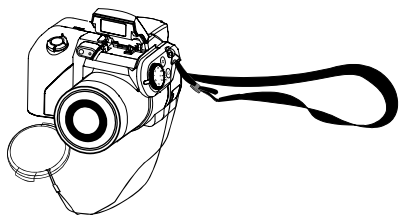

Le bouchon d'objectif et la dragonne sont attachés ensemble. Pour enlever ou mettre en place le bouchon d'objectif, appuyez sur les deux côtés du bouton rétractable.

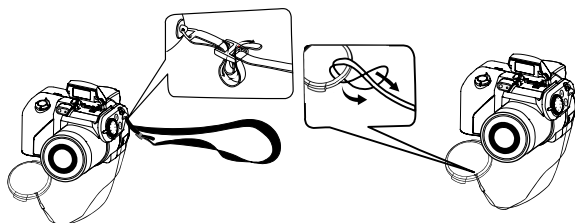

Faites passer la dragonne dans l'orifice pour dragonne de l'appareil et dans le bouchon d'objectif. Ajustez la dragonne à la longueur désirée.

Identification des composants

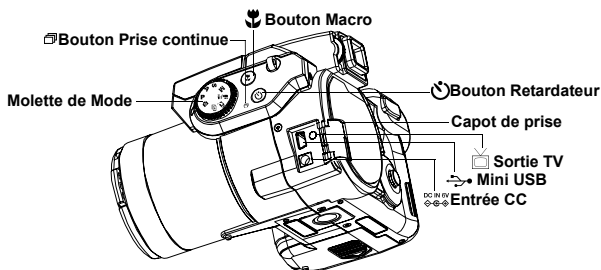
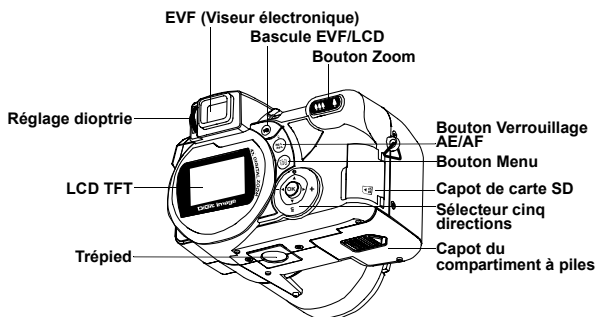
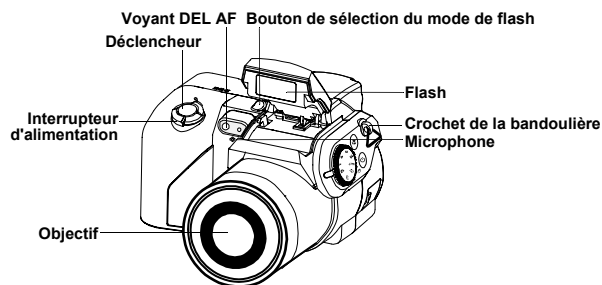

Installation des piles et de la carte mémoire SD

Cet appareil utilise 4 piles AA ou 2 piles CR-V3. Les piles et la carte SD sont situées dans des compartiments distincts. Le compartiment à piles est situé sur la base de l'appareil, tandis que le compartiment de la carte SD est situé sur l'arrière de l'appareil.

1. Faites glisser le capot du compartiment piles dans la direction de la flèche, puis soulevez-le pour l'ouvrir.
2. Chargez les piles dans le compartiment à piles. (a)
3. Refermez le capot du compartiment à piles.
4. Faites pivoter le capot du compartiment à carte SD, et insérez la carte SD dans son emplacement. (b)
5. Fermez le capot du compartiment à carte SD.

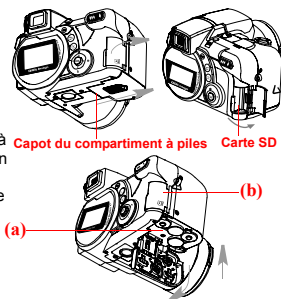

ATTENTION !

1. Utilisez exclusivement les piles ou l'adaptateur secteur spécifiés (6,0V 2A) avec cet appareil. Toute autre source d'alimentation risque de causer un incendie.
2. Pour optimiser les performances des piles, remplacez toutes les piles usagées à la fois et gardez les piles éloignées de toute source de chaleur.
3. Pour mettre les piles au rebut, veuillez vous reporter aux instructions du fabricant des piles.
4. Ne mélangez pas des piles de types différents, sinon vous risquez de provoquer un incendie ou une explosion. Utilisez uniquement un type de piles à la fois.
5. Les piles doivent être insérées dans le compartiment des piles en respectant la polarité "+" et "-".
6. Si vous voulez utiliser une source d'alimentation alternative, vous pouvez utiliser le kit adaptateur secteur optionnel.

REMARQUE :

1. A chaque fois que vous installez des piles neuves, vous devez réinitialiser vos Réglages de base.
2. N'ouvrez pas le couvercle du compartiment piles, ne retirez pas les piles lorsque l'appareil photo est SOUS tension. Retirez les piles ou la carte SD uniquement lorsque l'appareil photo est inactif ou lorsqu'il est éteint.
3. Si vous prévoyez de ne pas utiliser l'appareil photo pendant une longue période, veuillez retirer les piles et la carte SD.

Réglages de base

Une fois que l'appareil photo est allumé, une "image de bienvenue" apparaîtra sur l'écran LCD. Faites tourner la molette de mode sur le mode Configuration. Veuillez procéder aux réglages suivants :

Réglage de la langue souhaitée

Il y a au total douze langues que vous pouvez choisir pour interagir avec cet appareil. Veuillez vous reporter à Mode Configuration. (Page 30)

Réglage de la Date et de l'Heure

Veuillez vous reporter à Réglage de la date et de l'heure dans Mode Configuration. (Page 27)

Formatage de la mémoire interne et de la carte SD

Pour prendre les photos plus efficacement, formatez tout le contenu de la carte SD. Pour formater la carte SD, veuillez insérer votre carte SD dans l'emplacement SD. Puis suivez la procédure ci-dessous :

1. Faites tourner la molette de Mode sur le mode Configuration.
2. Appuyez sur le bouton Menu pour accéder au menu Configuration et sélectionnez "Formater".
3. Il vous sera demandé à l'écran LCD si vous voulez "Formater la carte SD ?".
4. Appuyez sur le bouton OK pour confirmer et effectuer le formatage. Finalement, lorsque vous retirerez la carte SD de l'appareil, l'écran LCD affichera le message de confirmation suivant : "Formater la mémoire interne ?" Puis, appuyez sur le bouton OK pour procéder au formatage de la mémoire interne.

Procédures de mise en oeuvre de base

Cette section fournit des instructions simples et élémentaires pour vous aider à commencer à utiliser votre appareil photo numérique. Dans cette section, vous allez apprendre comment mettre l'appareil sous et hors tension, comment prendre des photos, comment utiliser la fonction Autofocus, comment faire un Zoom avant et arrière, et comment Lire vos photos. Une description des fonctions EVF et LCD est également donnée.

Allumer et Eteindre l'appareil photo

1. Enlevez le bouchon d'objectif
2. Faites glisser l'interrupteur d'alimentation dans la direction de la flèche.
 - le voyant DEL d'alimentation s'allume et l'appareil est alimenté.
 - mettez l'appareil hors tension (faites à nouveau glisser l'interrupteur)
 - La fonction de mise hors tension automatique ne marche que lorsque les piles sont utilisées.

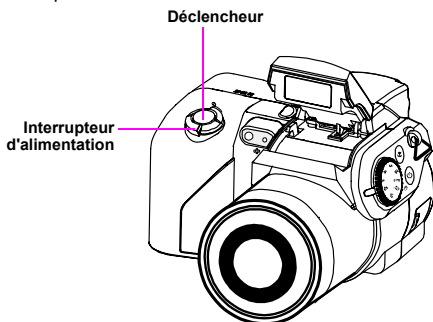

****L'indicateur DEL du panneau arrière reste vert lorsque l'appareil est sous tension****

Astuce : L'écran LCD avertit l'utilisateur qu'il faut ouvrir le bouchon d'objectif si ce dernier est resté en place.

Prise de Vue de Base

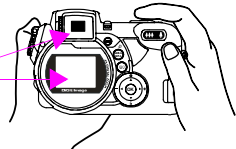
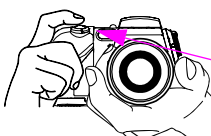
- 
- 1.) Faites tourner la molette de mode sur le mode Scène.
- 
- 2.) Regardez dans le viseur/LCD et essayez d'aligner votre sujet dans le cadre.
- 
- 3.) Une fois que vous avez terminé le réglage, appuyez une fois sur le déclencheur.

Astuce : Ne pas obstruer l'objectif ou le flash avec votre doigt.

Fonction Autofocus

Lorsque le déclencheur est enfoncé à mi-course, la fonction Autofocus est activée et l'objectif de l'appareil se met automatiquement au point.

Suivez la procédure ci-dessous pour activer cette fonction :



1. Dans les conditions normales, les repères de coupe sont jaunes. Une fois que le déclencheur est enfoncé à mi-course pour activer la fonction Autofocus, les repères de coupe prendront une couleur verte. En cas d'échec, les repères de coupe prennent une couleur rouge.



2. Enfoncez le déclencheur à fond pour prendre la photo.

Zoom Avant/Arrière

Cet appareil possède un zoom optique 8 x et un zoom numérique 4 x. La barre de zoom rampe qui se trouve sur le côté droit de l'écran LCD informe l'utilisateur sur l'état du zoom lorsque vous appuyez sur le bouton zoom avant ou arrière. Lorsque vous appuyez sur le bouton zoom, il y a 15 niveaux d'agrandissement de zoom optique (f0~f6), de W (Wide : Large) à T (Télé) ; l'objectif zoom peut ressortir et se rétracter automatiquement. Huit niveaux supplémentaires de zoom (de x0,5 chacun), de T(élé) à x4 (Zoom numérique x4) sont activés sur la barre de

zoom lorsque vous appuyez sur le bouton zoom. Vous pouvez voir le résultat sur l'écran LCD.

1. Une fois que vous avez aligné votre sujet sur l'écran LCD, appuyez sur le bouton zoom avant ou arrière pour sélectionner la distance qui vous convient.

Affichage des photos

Pour afficher instantanément les photos que vous venez de prendre, il vous suffit de faire tourner la molette de mode sur le mode Lecture. Pour une description détaillée du mode Lecture, veuillez vous reporter à la page 23.

Protéger les photos

Pour protéger instantanément les photos que vous venez de prendre, appuyez sur le bouton menu et sélectionnez la fonction de protection. Pour protéger les images en mode lecture, appuyez sur le bouton AE/AF/protéger et appuyez sur ok.

Effacer les photos

Pour effacer instantanément la photo, faites tourner la molette de mode sur le mode Lecture, puis appuyez sur le bouton bas et sur OK pour supprimer la photo courante.

Boutons de fonction de base

L'appareil possède les fonctions de base suivantes.

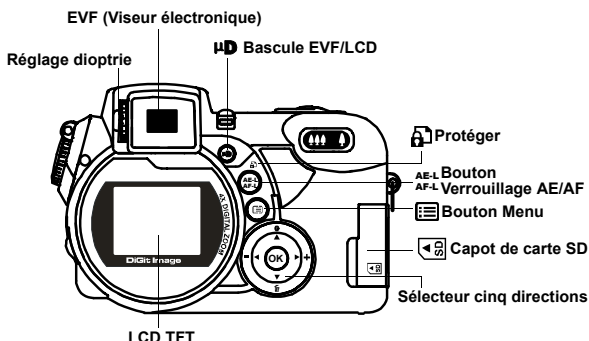

AE-L AF-L Protection et Verrouillage AE/AF : Ces trois fonctions seront activées avec ce bouton. En mode lecture, appuyez sur ce bouton pour protéger l'image. Le verrouillage AE permet de verrouiller l'exposition sur un point différent du point de mise au point. Une fois l'exposition verrouillée, vous pouvez recomposer votre photo tout en conservant le niveau d'exposition désiré. Le verrouillage AF permet de verrouiller la mise au point sur le sujet puis de recomposer la photo. C'est utile pour les sujets éclairés par l'arrière ou éclairés de façon ponctuelle.

Verrouillage AE : Appuyez une fois sur le bouton "L" pour activer le verrouillage AE

Verrouillage AF : Appuyez deux fois sur le bouton "L" pour activer le verrouillage AF

Normal : Appuyez à nouveau sur le bouton "L" pour revenir au mode normal

Astuce : AF button locks the focus object for a sequence shooting.
Pressing the snap button halfway can proceed AF lock for only one image, but next.

 **Menu :** Ce bouton permet d'accéder rapidement à la fonction menu.

 **Flash :** Ce bouton permet de régler le flash sur Arrêt / Réduction auto des yeux rouges / Fill-in / Ralenti. Pour activer le premier flash, appuyez sur le bouton flash pour sélectionner le mode de flash et sélectionnez le réglage de flash désiré. Le bouton flash doit ressortir pour que vous puissiez activer le mode flash. Sinon, le flash ne fonctionnera pas et vous ne pourrez pas sélectionner le type de flash. Lorsque le flash ressort, le réglage de flash par défaut sera Fill in, suivi par Auto, Ralenti et Arrêt.

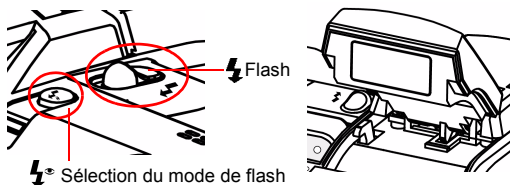

Fill-in : Appuyez sur le bouton flash pour le mode fill in. C'est aussi le réglage par défaut.

Réduction auto des yeux rouges : Appuyez sur le bouton flash une fois pour avoir la réduction automatique des yeux rouges.

Ralenti : Utilisé pour un déclenchement au ralenti.

Arrêt contraint : Lorsque le flash est désactivé.

Astuce : Enfoncez le flash ressorti lorsque vous ne l'utilisez pas.

MD EVF/LCD : Ce bouton vous permet de basculer entre LCD et EVF (Viseur électronique) pour utiliser cet appareil.

Réglage dioptrie : Permet à l'utilisateur d'ajuster la vision éloignée ou rapprochée du viseur.

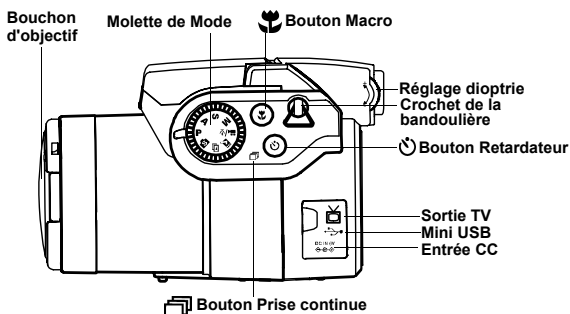

Macro : La fonction macro permet à l'utilisateur de prendre des photos en gros plan à une distance comprise entre 20cm et 50 cm. Appuyez sur le bouton Macro pour accéder à la fonction Macro.

Retardateur : La fonction retardateur est utilisée en mode capture et vidéo avec un délai de 3 à 10 secondes. Il est fortement recommandé d'utiliser un trépied lorsque vous réglez le retardateur sur 3 secondes.

Prise de vue continue : Cette fonction permet de prendre 3 photos à la suite. Placez la molette de mode sur le mode P.A.S.M. et scène, appuyez deux fois sur le bouton retardateur/prise continue, et appuyez sur le déclencheur.

Remarque :

1. Le flash n'est pas disponible en mode prise continue.
2. Pendant la prise de vue, les images ne seront pas affichées sur l'écran LCD.
3. La mise au point et l'équilibre des blancs sont ajustés pour la première image, et ces réglages seront également utilisés pour les autres images.
4. La prise continue et le retardateur partagent le même bouton.



Zoom: Cet appareil possède un zoom optique 8 x et un zoom numérique 4 x.

Résolution	Zoom numérique
10M (3648 x 2736)	x 1
5.0M (2560 x 1920)	x 4
3.0M (2048 x 1536)	x 4
1.3M (1280 x 960)	x 4
VGA (640 x 480)	x 4

En mode Capture:

- Zoom avant: Appuyez sur le bouton Zoom avant pour agrandir l'image
- Zoom arrière: Appuyez sur le bouton Zoom arrière pour réduire l'image

En mode Lecture: (Agrandir / Diapo)

- Zoom avant: Appuyez sur le bouton Zoom avant pour agrandir l'image
- Zoom arrière: Appuyez sur le bouton Zoom arrière pour l'affichage diapo (3x3)



Ecran EVF/LCD : Ce bouton vous permet d'allumer ou d'éteindre l'écran pour afficher le viseur électronique et l'écran LCD. Lorsque EVF est sélectionné, l'écran LCD ne sera pas allumé.

Astuce :





































HV / Valeur d'histogramme















































La Valeur d'histogramme donne la luminosité et le contraste du sujet. Elle permet de contrôler l'exposition avec plus de précision. En mode lecture, l'histogramme affiche les informations de luminosité et des photos enregistrées. Vous pouvez régler l'affichage de l'histogramme en appuyant sur le sélecteur à cinq directions dans les modes prise de vue et lecture.

Les huit principaux modes et Instructions

Cette section décrit les huit modes de cet appareil. Ces modes seront décrits par le détail plus loin. Sous chacun des modes suivants, vous pouvez choisir d'utiliser les modes en regardant soit sur l'écran LCD soit par le viseur électronique. Pour basculer entre le viseur électronique et l'écran LCD, appuyez sur le bouton EVF/LCD.

Éléments	Indications	Page
Mode Scène 	 Auto  Sport  Paysage  Nuit  Portrait  Autoportrait  Portrait de nuit  Crépuscule  Plage  Rétroéclairage  Automne  Naturel  Ciel  Fête  Texte	17
Mode Programme 	 Qualité d'image  Résolution  WB  Equilibre des blancs  Filtre numérique  Valeur ISO  Métrage  Zone de mise au point  Réglage G/D	19
Mode Priorité à l'ouverture 	 Qualité d'image  Résolution  WB  Equilibre des blancs  Filtre numérique  Valeur ISO  Métrage  Zone de mise au point  Réglage G/D	19

<p>Mode Priorité à la vitesse d'obturation</p> <p style="font-size: 2em; text-align: center;">S</p>	<div style="display: flex; justify-content: space-around;"> <div style="text-align: center;">  <u>Qualité d'image</u> </div> <div style="text-align: center;">  <u>Résolution</u> </div> <div style="text-align: center;">  <u>Équilibre des blancs</u> </div> </div> <div style="display: flex; justify-content: space-around; margin-top: 10px;"> <div style="text-align: center;">  <u>Filtre numérique</u> </div> <div style="text-align: center;">  <u>Valeur ISO</u> </div> <div style="text-align: center;">  <u>Métrage</u> </div> </div> <div style="display: flex; justify-content: space-around; margin-top: 10px;"> <div style="text-align: center;">  <u>Zone de mise au point</u> </div> <div style="text-align: center;">  <u>Réglage G/D</u> </div> </div>	<p style="text-align: right;">19</p>
<p>Mode Exposition manuelle</p> <p style="font-size: 2em; text-align: center;">M</p>	<div style="display: flex; justify-content: space-around;"> <div style="text-align: center;">  <u>Qualité d'image</u> </div> <div style="text-align: center;">  <u>Résolution</u> </div> <div style="text-align: center;">  <u>Équilibre des blancs</u> </div> </div> <div style="display: flex; justify-content: space-around; margin-top: 10px;"> <div style="text-align: center;">  <u>Filtre numérique</u> </div> <div style="text-align: center;">  <u>Valeur ISO</u> </div> <div style="text-align: center;">  <u>Métrage</u> </div> </div> <div style="display: flex; justify-content: space-around; margin-top: 10px;"> <div style="text-align: center;">  <u>Zone de mise au point</u> </div> <div style="text-align: center;">  <u>Réglage G/D</u> </div> </div>	<p style="text-align: right;">19</p>
<p>Mode Lecture</p> <div style="text-align: center; font-size: 2em;">  </div>	<div style="display: flex; justify-content: space-around;"> <div style="text-align: center;">  <u>Effacer</u> </div> <div style="text-align: center;">  <u>Protection</u> </div> <div style="text-align: center;">  <u>Rotation</u> </div> </div> <div style="display: flex; justify-content: space-around; margin-top: 10px;"> <div style="text-align: center;">  <u>Édition de cadre</u> </div> <div style="text-align: center;">  <u>Découper l'image</u> </div> </div> <div style="display: flex; justify-content: space-around; margin-top: 10px;"> <div style="text-align: center;">  <u>Diaporama</u> </div> <div style="text-align: center;">  <u>Mémo vocal</u> </div> <div style="text-align: center;">  <u>DPOF</u> </div> </div>	<p style="text-align: right;">23</p>
<p>Mode Vidéo et Audio</p> <div style="display: flex; justify-content: space-around; align-items: center;">   </div>	<div style="display: flex; justify-content: space-around;"> <div style="text-align: center;">  <u>Enregistrement de film</u> </div> <div style="text-align: center;">  <u>Enregistrement audio</u> </div> </div>	<p style="text-align: right;">26</p>

<p>Mode Configuration</p> 	<div style="display: flex; flex-wrap: wrap; justify-content: space-around;"> <div style="text-align: center;"> <u>Date et heure</u></div> <div style="text-align: center;"> <u>Option Retardateur</u></div> <div style="text-align: center;"> <u>Intervalle de diaporama</u></div> <div style="text-align: center;"> <u>Valeur Audio</u></div> <div style="text-align: center;"> <u>Effet audio</u></div> <div style="text-align: center;"> <u>Aperçu instantané</u></div> <div style="text-align: center;"> <u>Rotation</u></div> <div style="text-align: center;"> <u>Mise hors tension auto</u></div> <div style="text-align: center;"> <u>Edition de l'arrière-plan</u></div> <div style="text-align: center;"> <u>Langues</u></div> <div style="text-align: center;"> <u>Sortie TV</u></div> <div style="text-align: center;"> <u>Formater</u></div> <div style="text-align: center;"> <u>Nombre de fichiers</u></div> <div style="text-align: center;"> <u>Restauration</u></div> </div>	27
---	--	----

Mode Scène

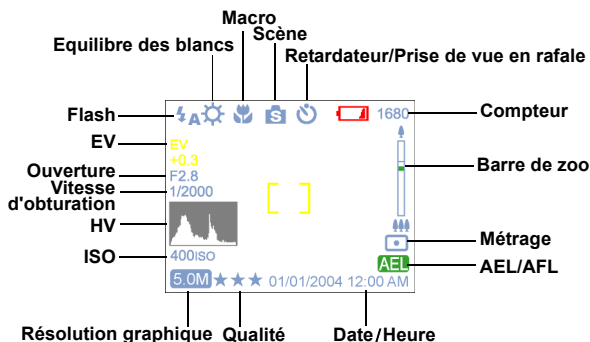







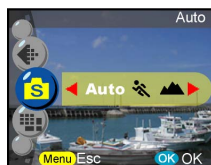





Placez la molette sur le Mode Scène. Appuyez sur le bouton Menu pour accéder au menu. Appuyez sur la flèche Haut/Bas pour sélectionner les réglages. Une fois vous avez sélectionné l'option, appuyez sur la flèche Gauche/Droite pour régler le paramètre. Appuyez sur OK pour retourner à la liste d'options.

Scène

Vous pouvez sélectionner l'une des scènes suivantes à inclure dans vos photos : Auto/Sport/Paysage/Nuit/Portrait/Autoportrait/Portrait de nuit/ Crépuscule/Plage/Rétroéclairage Automne/Naturel/Ciel/Fête/Texte



-  **Sport-** Ce mode convient aux sujets se déplaçant rapidement, lorsque vous voulez saisir l'action au vol.
-  **Paysage-** Ce mode est utilisé pour les larges vues de paysages. Ce réglage ne peut pas être utilisé en réglage macro.
-  **Nuit-** Pour les scènes nocturnes. L'utilisation d'un trépied est recommandée lorsque vous utilisez ce réglage.
-  **Portrait-** Ce mode permet de rendre l'arrière-plan flou afin de vous concentrer sur le sujet.
-  **Autoportrait-** Vous permet de prendre une photo de vous-même pendant que vous tenez l'appareil. Pointez l'objectif dans votre direction et prenez la photo.
-  **Portrait de nuit-** Ce mode convient aux photos prises au crépuscule ou de nuit. Le flash illumine le sujet pendant que l'exposition lente permet de capturer l'exposition de l'arrière-plan. L'utilisation d'un trépied est recommandée lorsque vous utilisez ce réglage.
-  **Crépuscule-** Permet d'optimiser la teinte rouge pour prendre des photos de coucher de soleil.
-  **Plage-** Ce mode permet de prendre des photos de plage en mettant l'accent sur la couleur bleue.
-  **Rétroéclairage-** Permet de prendre une photo d'un sujet en contre-jour en ajustant le métrage.
-  **Automne-** Convient pour les photos de feuillages.
-  **Naturel-** Convient pour les photos de forêts ou de pâturages.
-  **Ciel-** Convient pour les photos de ciel.
-  **Fête-** Vous permet de prendre des photos dans un environnement sombre avec différents éclairages. L'utilisation d'un trépied est recommandée lorsque vous utilisez ce réglage.
-  **Texte-** Ce mode permet de prendre du texte en photo en mettant l'accent sur le contraste entre le noir et le blanc.

Astuce : Vous pouvez aussi modifier la résolution et la qualité d'image en Mode Scène.

Mode P.A.S.M.

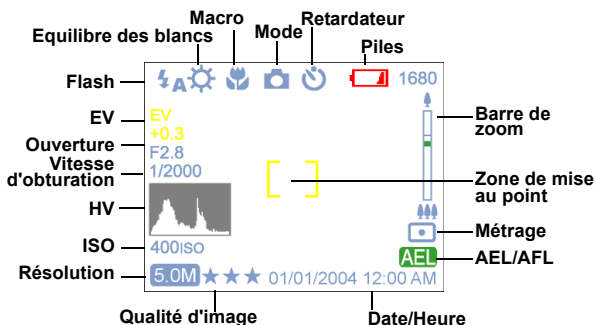

Le Mode P.A.S.M. inclut quatre modes qui sont réglables par le biais de la molette de mode.

Mode P- Ce mode vous permet de prendre des photos génériques. L'appareil réglera automatiquement l'ouverture et la vitesse d'obturation en fonction de la luminosité de la scène.

Priorité à l'ouverture- La valeur d'ouverture peut être sélectionnée de F2.8 à F3.41.

Priorité à la vitesse d'obturation- Dans ce mode, la vitesse d'obturation peut être sélectionnée de 1/2000 sec à 16.

Manuel- Dans ce mode, vous réglez à la fois la vitesse d'obturation et la valeur d'ouverture. Le niveau d'exposition est visible sur l'écran LCD.

Astuce : Plus l'ouverture est grande ou brillante (nombre f/ moins élevé), plus l'arrière-plan sera flou.

Résolution

Ce mode vous permet de configurer la résolution d'enregistrement.

- 10M (3648 x 2736)
- 5.0M (2560 x 1920)
- 3.0M (2048 x 1536)
- 1.3M (1280 x 960)
- VGA (640 x 480)

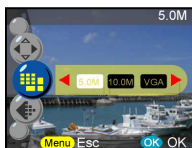

Qualité d'image

Le format JPEG, largement répandu, est utilisé pour le réglage de la qualité d'enregistrement de la photo. Vous pouvez choisir l'une des options de qualité suivantes :

- ★ ★ Meilleur
- ★ ★ Mieux
- ★ Basique

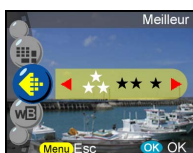

Équilibre des blancs

Normalement, le réglage d'équilibre des blancs "Auto" permet de définir automatiquement l'équilibre des blancs optimal. Si vous ne parvenez pas à avoir des couleurs naturelles avec l'équilibre des blancs auto, vous pouvez régler manuellement cet équilibre en fonction de la source lumineuse. Vous pouvez sélectionner l'une des valeurs d'équilibre des blancs suivantes :

Auto : Auto

☀ : Soleil

☁ : Nuance

💡 : Tungstène

💡 : Fluorescent

📷 : Equilibre instantané



Astuce : (Pour l'Equilibre instantané, suivez la procédure cidessous)

- 1.Appuyez sur OK pour confirmer l'Equilibre instantané.
- 2.Pour régler la valeur WB désirée, appuyez sur le bouton G/D pour modifier la valeur WB.
- 3.Prenez les photos avec le nouveau réglage d'équilibre des blancs en appuyant sur le déclencheur.
- 4.Pour réinitialiser l'équilibre des blancs, appuyez de nouveau sur le bouton "OK".

Filter numérique

Cette option permet de définir et de convertir en fonction des différents effets et couleurs :

Normal/Noir et Blanc/Sépia/Rouge/Rose/Violet/Bleu/Vert/Jaune/Solariser/
Oeuvre d'art en négatif

Solariser-Cet effet permet de donner l'impression que la photo a été exposée à la lumière.

Oeuvre d'art en négatif- Permet d'inverser la valeur des portions brillantes et sombres par rapport à la photo d'origine.



Valeur ISO

La Vitesse ISO correspond à la sensibilité à la lumière. Plus la valeur ISO est élevée, plus la sensibilité à la lumière est forte.

Auto

50

100

200

400



Métrage

Permet de calculer la meilleure valeur d'exposition globale. L'appareil dispose de trois modes de métrage :

 : Matrice

 : Centre

 : Spot



Zone de mise au point

Vous pouvez modifier l'emplacement des repères de coupe sur l'écran LCD avec la molette ; vous disposez ainsi d'une large liberté pour définir la zone de mise au point.

Normal

Définir





Astuce : (Suivez la procédure ci-dessous pour la Zone de mise au point)

1. Les repères de coupe disparaîtront une fois que la fonction zone de mise au point aura été confirmée.
2. Sélectionnez la zone de mise au point désirée à l'aide de la manette.
3. Appuyez sur OK ou sur S1 pour confirmer le réglage et commencer à prendre des photos.
4. La fonction Zone de mise au point peut être maintenue après la prise de la photo ; vous pouvez aussi continuer à déplacer la zone de mise au point
5. Appuyez à nouveau sur menu pour quitter la fonction zone de mise au point.
6. Pour enregistrer le réglage de mise au point, appuyez sur le bouton ok.

Réglage G/D

Pour définir le paramètre réglable du bouton G/D, une fois que le réglage est terminé, vous pouvez appuyer sur le bouton G/D pour modifier la valeur après avoir quitté le menu. Voici les 5 paramètres disponibles :

 **EV-** La compensation de l'exposition est utilisée pour modifier la valeur d'exposition standard de l'appareil. Vous pouvez assombrir ou éclaircir l'image. (exposition augmentée)

 **Netteté-** Permet d'optimiser les contours du sujet.

 **Saturation-** La saturation est le degré d'intensité des couleurs associé aux différences perceptibles entre les blancs, noirs et gris d'égale luminosité.

 **Contraste-** Permet d'exagérer les différences de luminosité entre les couleurs d'avant et d'arrière-plan.

 **Équilibre des blancs manuel-** Permet d'ajuster manuellement l'équilibre des blancs.



Mode Lecture

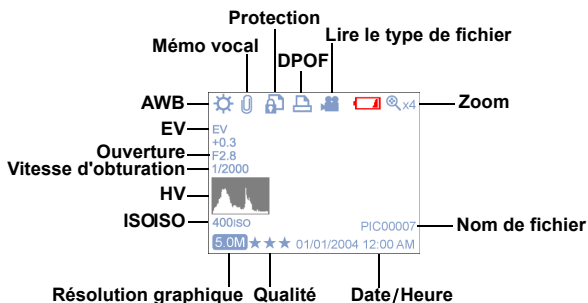

Faites tourner la molette de mode sur le mode Lecture. Vous pouvez visualiser les images en appuyant sur le bouton Gauche/Droite ou appuyer sur le bouton affichage pour voir les informations concernant l'image. Pour afficher les diapos et agrandir les images, appuyez sur le bouton zoom avant/arrière. Vous pouvez définir les fonctions suivantes une fois que vous avez accédé au menu.

Effacer

Dans ce mode, vous pouvez effacer l'image courante ou effacer toutes les images. Vous pouvez sélectionner :





- Effacer courant
- Effacer tout



Astuce : Pour supprimer immédiatement une photo pendant le passage en revue des images, appuyez sur le bouton menu, sélectionnez l'option effacer et appuyez sur ok.

Protection

Vous pouvez protéger les photos contre tout effacement accidentel. Avec cette fonction vous pouvez :

-  Protéger courant
-  Protéger tout
-  Déprotéger courant
-  Déprotéger tout

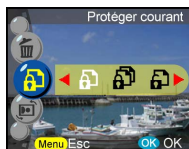

Rotation

Cette fonction permet de faire pivoter les images de 90° et 270° dans le sens des aiguilles d'une montre, de produire une image miroir, ou de retourner l'image verticalement.

- 0 degré
- 90 degrés
- 270 degrés
- Miroir
- Retourner



Edition de cadre

Cet appareil propose 6 cadres pour l'édition des images. L'appareil créera une nouvelle image avec le cadre que vous sélectionnez.



Découper l'image

Vous pouvez découper les images sur la zone agrandie désirée.

- Appuyez sur ok pour confirmer la sélection d'image et commencer la modification.
- Les flèches de navigation s'afficheront à l'écran
- Utilisez la manette et le bouton zoom pour naviguer sur l'image.
- Appuyez sur le bouton ok pour découper.



Astuce :

- L'appareil créera une nouvelle image qui ne peut pas être re-découpée.
- La taille d'image variera en fonction du découpage

Diaporama

Vous permet de faire un diaporama avec toutes les images.



Astuce :

- appuyez sur le bouton OK pour interrompre.
- veuillez vous reporter à la page 28 (paramétrage interne de diaporama) pour régler la temporisation du diaporama.

Mémo vocal

Cette fonction permet d'ajouter un mémo vocal de 20 secondes aux images fixes. Sélectionnez "Mémo vocal" et appuyez sur OK pour démarrer la session d'enregistrement. Une barre d'enregistrement indiquera le temps qui reste dans la session d'enregistrement. Appuyez sur OK pour mettre fin à l'enregistrement.



Astuce : Pour afficher le mémo enregistré, quittez le menu et appuyez de nouveau sur OK pour accéder à la barre de contrôle. Appuyez sur "effacer" pour supprimer n'importe quel mémo vocal.

DPOF

DPOF est un format utilisé pour enregistrer les informations d'impression automatique sur les appareils photo. Si vous spécifiez les photos qui doivent être imprimées, elles peuvent être facilement imprimées par les laboratoires photo qui proposent un service DPOF ou sur une imprimante personnelle compatible DPOF. Vous pouvez choisir les options d'impression suivantes :

- Courant
- Tous
- Réinitialisation



Mode Vidéo et Audio

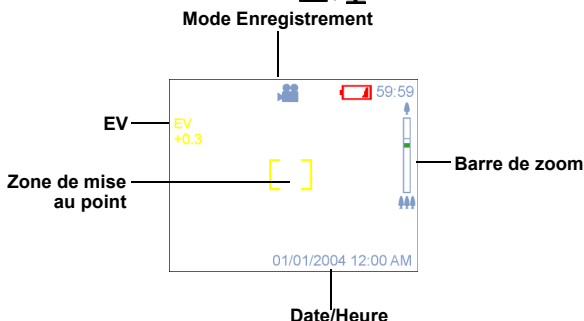

Le mode Vidéo et Audio vous permet d'utiliser l'appareil photo à la manière d'une caméra vidéo et d'un enregistreur audio. Le mode Vidéo est le mode par défaut pour ce mode, appuyez sur le bouton ok pour accéder à ce mode. Vous pouvez basculer d'un mode à l'autre en appuyant sur le bouton menu. Rotation pour le mode Vidéo/Audio.

Pour enregistrer de la vidéo :

1. Appuyez sur le déclencheur pour lancer l'enregistrement.
2. Pour arrêter l'enregistrement, appuyez à nouveau sur le déclencheur.

Pour enregistrer de l'audio :

1. Appuyez sur le bouton droit, un cadre d'enregistrement audio s'affichera sur l'écran LCD/EVF.
2. Appuyez sur le déclencheur pour lancer l'enregistrement audio.
3. Pour arrêter l'enregistrement, appuyez sur le déclencheur.

Remarque !

1. Le Flash ne fonctionnera pas pendant le tournage des films.
2. La fonction Zoom ne pourra pas être activée pendant l'enregistrement.
3. Appuyez une fois sur le bouton du retardateur pour activer le Retardateur. Vous avez entre 3 et 10 secondes pour vous préparer une fois que vous avez appuyé sur le déclencheur. Le compte à rebours s'affichera sur l'écran LCD et sera suivi d'un bip sonore.
4. Les icônes peuvent être supprimées de l'écran en appuyant une fois sur le bouton haut.

Astuce : 1. Le format de fichier pour le film sera MPEG 4. (.asf)
2. Lorsque vous lisez de la vidéo sur le PC, le système a besoin du codec Windows Media Player 9.0. Veuillez vous connecter au serveur Microsoft pour le codec, ou bien vous pouvez lire le film avec l'application logicielle d'accompagnement.

Mode Configuration

Faites tourner la molette de mode sur le mode Configuration. Appuyez sur le bouton Haut/Bas pour sélectionner la fonction, appuyez sur le bouton Gauche/Droite pour choisir le réglage désiré et appuyez sur OK pour confirmer.

Vous pourrez régler les fonctions suivantes :

Date et heure

Réinitialisez la date et l'heure lors du changement de batterie. L'utilisateur peut choisir de régler :

Date

Format de date

Heure

Format d'heure

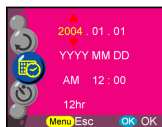

Astuce : Les dates peuvent être réglées aux formats suivants :

AAAA/MM/JJ

JJ/MM/AAAA

L'heure peut être réglée aux formats suivants :

12 heures

24 heures

Option Retardateur

Cette fonction permet à l'utilisateur de choisir différents délais pour le retardateur. 3 sec. Un trépied est fortement recommandé lorsque vous utilisez cette fonction:

3 secondes

10 secondes

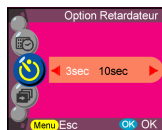

Intervalle de diaporama

Avec ce réglage, vous pouvez définir la durée, en secondes, pendant laquelle vous voulez afficher les images lors du diaporama. Vous pouvez sélectionner :

- 3 secondes
- 5 secondes
- 10 secondes



Valeur Audio

Vous pouvez ajuster la valeur audio pour les fonctions audio, vidéo et mémo vocal.:

- Haute
- Moyenne
- Basse



Effet audio

Cette fonction vous permet d'activer ou de désactiver l'effet audio :

- Marche
- Arrêt

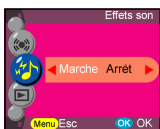

Aperçu instantané

Définit la durée de prévisualisation de la photo juste après que la photo a été prise.

- 1 seconde
- 3 secondes
- 5 secondes
- Arrêt

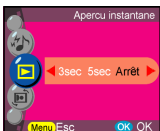

Rotation de l'image

Lorsque vous prenez l'image verticalement (avec un angle de plus de 45 degrés), l'image subira automatiquement une rotation et sera affichée à l'horizontale en mode lecture:

1. Automatique (défaut)
2. Arrêt



Mise hors tension auto

Ce réglage permet de mettre automatiquement l'appareil hors tension. L'utilisateur peut sélectionner les nombres de minutes suivants pour mettre automatiquement l'appareil hors tension.

- Arrêt
3 minutes
1 minute



Astuce : Avant la mise hors tension automatique, l'écran LCD s'éteindra de lui-même.

Edition de l'arrière-plan

Permet à l'utilisateur de sélectionner son image préférée ou une photo prise pour servir d'arrière-plan.

- Image 1
Image 2
Ma Photo
Edition



Astuce : Cet arrière-plan remplacera les images par défaut de la page de bienvenue et de l'arrièreplan du mode configuration. Ma photo sera la dernière photo définie. Pour choisir une nouvelle photo, sélectionnez édition pour voir les diapos et appuyez sur le bouton OK pour confirmer la nouvelle photo.

Langues

L'utilisateur peut faire son choix parmi les langues suivantes :

Anglais
 Allemand
 Français
 Espagnol
 Italien
 Hollandais
 Russe
 Polonais
 Japonais
 Coréen
 Chinois simplifié
 Chinois traditionnel



Sortie TV

En fonction de l'endroit où vous vous trouvez, vous devez choisir un système différent pour la fonction Sortie TV. Connectez le câble vidéo pour la sortie TV.

NTSC
 PAL



Formater

Permet de formater la mémoire interne ou externe. Appuyez sur le bouton OK pour confirmer ou sur le bouton menu pour annuler le formatage.



Numéro de fichier

Le compteur de photos est remis à zéro lorsque les photos en mémoire ont été effacées. Définit l'ordre des photos stockées dans l'appareil photo :
Reset- File number counting from one.
Série-Numéro d'ordre des fichiers



Astuce : Ce réglage sera conservé jusqu'à ce que vous modifiez la sélection.

Restauration

Redonne à l'appareil ses valeurs de réglage usine.



Etablissement des connexions

Dans cette section vous apprendrez à connecter l'appareil photo à votre ordinateur afin de pouvoir télécharger ou éditer des images.

Installation des logiciels

1. Insérez le CD-ROM dans votre lecteur de CD-ROM.
2. Cliquez sur "Pilote d'appareil photo numérique" et sur Installer si votre système d'exploitation est Windows 98. Vous pouvez choisir les 4 options et appuyer sur Installer (toutes les options peuvent être installées en même temps).
3. L'assistant d'installation vous guidera pendant l'installation.
4. Vous pourrez utiliser l'application une fois qu'elle sera installée.



- Attention :**
1. Le pilote permet de télécharger les images vers votre ordinateur si votre système d'exploitation est Win 98.
 2. Si vous n'avez pas installé le pilote avant de brancher le périphérique USB. Le système détectera le nouveau périphérique. Veuillez insérer le CD-ROM et terminer l'installation du pilote.

Connexion par le biais de l'USB

Cette section va vous montrer comment télécharger les images de l'appareil sur le PC par le biais du câble USB.

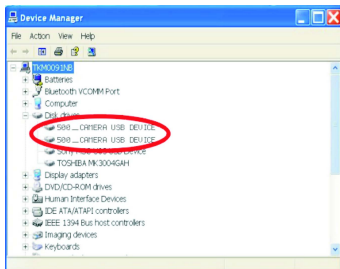

1. Cet appareil photo permet à l'utilisateur de déplacer les images ou les vidéos depuis l'appareil photo vers l'ordinateur à l'aide du support MSDC.
2. Lorsque l'appareil photo est connecté à votre PC, deux unités externes apparaîtront sur le "Poste de travail", appelées "500_CAMERA".
3. Il vous suffit de cliquer sur le dossier nommé "1005MDSC", dans lequel vous pouvez rechercher les fichiers enregistrés.
4. Copiez ou déplacez ces fichiers image ou vidéo depuis l'appareil photo vers votre ordinateur. Vous pouvez éditer ces images comme il vous convient.

REMARQUE :

1. Les fichiers avec note vocale peuvent se présenter sous trois formats différents : ".jpg", ".wav" et ".html". Le nom de fichier est identique, mais pas le format. Le format HTML est recommandé aux utilisateurs qui souhaitent ajouter un mémo vocal enregistré aux photos sélectionnées.
2. Vous trouverez respectivement sur les deux unités de stockage externe les fichiers enregistrés dans la mémoire interne et dans la mémoire externe.

Connexion par le biais de la Sortie AV

Avant d'effectuer cette procédure, veuillez déterminer le mode de votre Sortie AV. Cet appareil vous permettra de vous servir de toutes les fonctions de l'appareil par le biais de la connexion de Sortie AV. Vous pouvez utiliser chaque fonction sur l'écran de télévision au lieu de le faire sur l'écran LCD.

1. Connectez le câble vidéo dans le connecteur de sortie vidéo.
2. Connectez l'autre extrémité du câble vidéo dans la prise entrée vidéo du téléviseur.
3. Allumez l'appareil photo, vous devriez pouvoir visualiser les images ou les vidéos sur l'écran du téléviseur. (L'écran LCD/EVF sera désactivé lors du branchement sur la Sortie AV)

Annexe

Paramètres par défaut de l'appareil

Mode Scène	Auto
Mode Vidéo	Vidéo
Résolution	5M (2560 x 1920)
Qualité d'image	***
Equilibre des blancs	Auto
Filtre numérique	Couleur
ISO	100
Métrage	Matrice
Netteté	Moyenne
Date et heure	2004/1/1
Option Retardateur	10 secondes
Intervalle de diaporama	3 secondes
Valeur Audio	Moyenne
Effet audio	Arrêt
Aperçu instantané	Arrêt
Rotation de l'image	automatique
Mise hors tension auto	1 minute
Ecran	Panneau LCD en marche
Edition de l'arrière-plan	Image 1
Langues	Anglais
Sortie AV	NTSC
Numéros des fichiers	Série

Etat des voyants DEL

Condition de l'appareil photo	Voyant DEL d'état	Voyant DEL AF/Retardateur	Comportement des voyants DEL
Arrêt	Arrêt	Arrêt	-
Veille	Vert	Arrêt	Le voyant DEL "Vert" sera éteint lors de l'accrochage ; il se rallumera lorsque l'appareil sera prêt à être déplacé.
Strobe en charge	Orange (Clignotant)	Arrêt	Lorsque de la mise en charge, le voyant DEL "Orange" clignotera, et prendra une couleur "Verte" lorsque la mise en charge sera terminée.
Traitement en cours	Vert (Clignotant)	Arrêt	Par "traitement en cours", il faut comprendre que le voyant DEL "Vert" clignotera lors du traitement AF et de l'enregistrement d'image.
Avertissement/Erreur	Rouge (Clignotant)	Arrêt	En cas d'erreur, le voyant DEL passera de "Vert" à "Rouge" clignotant. Le voyant DEL "Rouge" cessera de clignoter et reprendra une couleur "Verte" au bout d'une seconde.

Mise au point erronée	Rouge (Clignotant)	Arrêt	En cas d'erreur, le voyant DEL passera de "Vert" à "Rouge" clignotant. Le voyant DEL "Rouge" cessera de clignoter et reprendra une couleur "Verte" au bout d'une seconde.
Batterie faible	Rouge (Clignotant)	Arrêt	Remarque : Le voyant DEL "Rouge" restera clignotant en cas de faible niveau des piles.
Branchement USB	Vert	Arrêt	Le voyant DEL "Vert" s'éteindra puis se rallumera lorsque le branchement USB sera prêt.
Sortie TV	Vert	Arrêt	Le voyant DEL "Vert" s'éteindra puis se rallumera lorsque la connexion Sortie TV sera prête.
Retardateur	Vert	Rouge (Clignotant)	Le voyant DEL "Retardateur" se mettra à clignoter pendant le décompte des secondes.

Autofocus	Vert	Arrêt	Appuyez sur S1, le voyant DEL "Vert" clignotera jusqu'à la réussite de AF. Si NG, alors le voyant DEL prendra une couleur "Rouge" et le bouton sera libéré pour le fonctionnement normal. ("Vert")
Enregistrement vidéo/ audio	Rouge (Clignotant lentement)	Rouge (Clignotant lentement)	Lors de l'enregistrement vidéo/audio, le voyant DEL "Rouge" clignotera lentement.

Code d'information

Erreur	Cause possible	Action corrective
Carte pleine	Il n'est plus possible de stocker de photos	Supprimez des photos ou insérez une autre carte
Protégé en écriture	La carte a été protégée	Déplacez le loquet de protection en écriture de la carte
Erreur de carte	Impossible d'enregistrer, de lire ou d'effacer des images sur cette carte	Formater cette carte ou la remplacer par une autre carte

Erreur d'image	Cette image enregistrée ne peut pas être lue par l'appareil photo	Afficher l'image sur le PC. Si cela ne marche pas, cela signifie que l'image est endommagée
Pas d'image	Il n'y a pas d'image en mémoire, de sorte qu'il n'y a rien à lire	Prendre des photos ou insérer une autre carte avec des images
Configuration de carte	Cette carte n'est pas formatée	Formater cette carte avant de l'utiliser
Pile vide	Les piles sont trop faibles pour pouvoir prendre des photos	Installez des piles neuves ou des piles chargées

Spécifications

Caractéristiques	Contenu
Résolution maxi.	3648 x 2736
Dimensions d'image fixe	10M (3648 x 2736) 5.0M (2560 x 1920) 3.0M (2048 x 1536) 1.3M (1280 x 960) VGA (640 x 480)
Capteur graphique	CCD
Equivalent sensibilité	ISO Auto, 50, 100, 200, 400
Ouverture	Large : F2.8 à F5.58 Télé : F3.41 à 6.82
Zoom optique	Zoom optique x8
Zoom numérique	Zoom numérique jusqu'à 4x

Viseur	Viseur électronique (couleur) Réglage dioptrie
Vitesse d'obturation	16 sec ~ 1/2000 sec
Mémoire interne	16 Mo NAND
Nombre estimé de photos stockées	10M (3648 x 2736):5 photos 5.0M (2560 x 1920):10 photos 3.0M (2048 x 1536):16 photos 1.3M (1280 x 960):42 photos VGA (640 x 480) :149 photos
Support de stockage	SD/MMC
Distance focale	50cm ~ infini
Macro	20 ~50 cm
Clip Vidéo/Audio	320 x240, 30 ips, sans limite
Prise de vue continue	3 shots / sec
Rotation	Fait pivoter les images fixes de 90 degrés. (direction horaire ou anti-horaire)
Retardateur	Retardateur 3 ou 10 sec.
Compatibilité	WIN98/ME/2000/XP Mac 9.1 et plus
Format de fichier	MPEG4/JPEG/EXIF 2.2/DPOF
Dimensions	111 (Larg) x 70(Haut) x 105 (Prof) mm
Flash	Surgissant portée : 3-10 pieds Modes : Arrêt / Réduction auto des yeux rouges / Fill in / Lent

Sortie USB	Mini USB 2.0 type B pleine vitesse
Sortie vidéo	NTSC/PAL
Type de piles	AA alcaline, Ni-MH, Ni-Cd, CR-V3 et RCR-V3
Entrée CC	6.0V 2.0A
LCD	1,6" TFT, 354 x 240
Zoom de lecture	Jusqu'à 8x
Prise en charge de classe de stockage USB	MSDC
Multilingue	E/F/G/I/S/D/R/P/TC/SC/K/J
Montage trépied	Métal
Matériau du corps	Plastique

Accessoires

Manuel de l'utilisateur	Câble de connexion A/V
CD-ROM	Bandoulière
Piles alcalines AA	Bouchon d'objectif
Câble USB	Dragonne pour bouchon d'objectif