

# AQUAPIX®

## WDV5630

### VATTENTÄT DV-VIDEOKAMERA

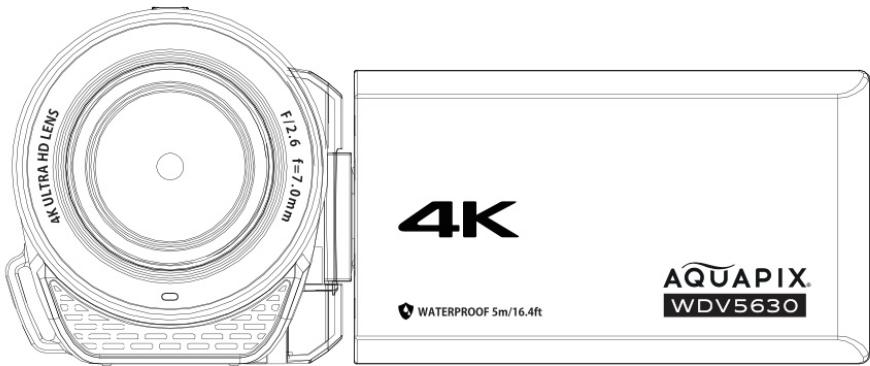

## ANVÄNDARHANDBOK

**FR :** Un manuel dans votre langue est disponible sur Internet:

**IT:** Il manuale nella sua lingua può essere trovato su Internet:

**ES:** Puede encontrar un manual en su idioma en Internet:

**PT:** Um manual em seu idioma pode ser encontrado na Internet:

**PL:** Instrukcję w swoim języku możesz znaleźć na stronie:

**SV:** En handbok på ditt språk finns på Internet:

**NL:** Een handleiding in uw taal vindt u op internet:

[bit.ly/3JtIJul](https://bit.ly/3JtIJul)



## **Innehållsförteckning**

|  |    |
|--|----|
| Allmänt s .....                        | 4  |
| Symboler som används .....             | 4  |
| Produkten .....                        | 5  |
| Testad säkerhet .....                  | 5  |
| Avsedd användning.....                 | 5  |
| Begränsningar .....                    | 6  |
| Säkerhetsanvisningar .....             | 7  |
| Driftsmiljö .....                      | 8  |
| Lagringsmiljö.....                     | 10 |
| Beskrivning av kameran .....           | 11 |
| Första användning.....                 | 13 |
| Steg 1: Sätt in batteriet .....        | 13 |
| Steg 2: Laddning av batteriet .....    | 14 |
| Steg 3: Sätt in ett microSD-kort ..... | 15 |
| Steg 4: Slå på kameran.....            | 15 |
| Steg 5: Formatera microSD-kortet ..... | 15 |
| Allmänna inställningar .....           | 16 |
| Videoläge .....                        | 17 |
| Skärmikoner i videoläge.....           | 18 |
| Videoinställningar .....               | 19 |
| Fotoläge .....                         | 20 |
| Skärmikoner i fotoläge.....            | 21 |
| Fotoinställningar .....                | 22 |

|                                      |    |
|--------------------------------------|----|
| Läge för uppspelning.....            | 24 |
| Spela upp filer .....                | 24 |
| Bildspelet .....                     | 25 |
| Radering av filer .....              | 26 |
| Skydda filer .....                   | 26 |
| Ikoner för uppspelningsskärmen ..... | 27 |
| Inspelningsslängder.....             | 29 |
| Anslutning till datorn .....         | 30 |
| Anslutning till TV:n.....            | 32 |
| Tekniska specifikationer .....       | 33 |
| Felsökning .....                     | 35 |
| Leveransens omfattning .....         | 36 |
| Bortskaffande.....                   | 37 |
| Förklaring om överensstämmelse.....  | 39 |

## **Ansvarsfriskrivning**

Easypix lämnar inga utfästelser eller garantier i samband med denna handbok och begränsar uttryckligen, i den utsträckning som lagen tillåter, sitt ansvar för brott mot någon garanti som kan uppstå genom att denna handbok byts ut mot någon annan. Easypix förbehåller sig dessutom rätten att när som helst revidera denna publikation utan skyldighet att meddela någon om sådana revideringar. Easypix ansvarar inte för missbruk av informationen i detta dokument. Om du har några förslag till förbättringar eller ändringar, eller om du har hittat några fel i denna publikation, vänligen meddela oss detta.

Vid installation och användning av denna produkt måste alla relevanta statliga, regionala och lokala säkerhetsföreskrifter följas. Av säkerhetsskäl och för att säkerställa överensstämmelse med de dokumenterade systemdata får reparationer av komponenter endast utföras av tillverkaren.

Om du inte följer denna information kan det leda till skada eller skada på utrustningen.

Upphovsrätt © Easypix GmbH

Alla rättigheter förbehållna. Ingen del av denna publikation får reproduceras, distribueras eller överföras i någon form eller på något sätt, inklusive fotokopiering, inspelning eller andra elektroniska eller mekaniska medel, utan föregående skriftligt tillstånd från utgivaren. För begäran om tillstånd, vänligen kontakta utgivaren skriftligen.

Easypix GmbH, Em Parkveedel 11, 50733 Köln, Tyskland

## Allmänt s

Läs den här handboken och de säkerhetsinstruktioner som den innehåller innan du använder produkten. Följ alla instruktioner. På så sätt undviker du faror som kan leda till egendomsskador och/eller allvarliga skador.

Produkten får endast användas av personer som till fullo har läst och förstått innehållet i denna bruksanvisning. Se till att varje person som använder produkten har läst och följer dessa varningar och instruktioner.

Spara alla säkerhetsinstruktioner och anvisningar som referens och ge dem vidare till senare användare av produkten.

Tillverkaren är inte ansvarig för skador på egendom eller personskador till följd av felaktig hantering eller underlåtenhet att följa säkerhetsanvisningarna.

## Symboler som används

Följande symboler används i den här handboken:



**VARNING**

"Varning" anger en fara med en risk som, om den inte undviks, kan leda till skada.

## **OBS!**

"Anmärkning" anger information som anses viktig men som inte är farorelaterad.

### **Produkten**

Aquapix WDV5630 är en vattentät digital videokamera. Den är damm- och vattentät till ett djup av 5 meter och tar upp video i upp till 4K-upplösning och bilder i upp till 56 MP. Ett utbytbart batteri, stöd för minneskort upp till 128 GB, 18x digital zoom och en 3,0-tums roterande IPS-skärm säkerställer den bästa användarupplevelsen.

### **Testad säkerhet**

Produkten har testats i enlighet med de grundläggande kraven och relevanta bestämmelserna i direktiven 2014/30/EU, 2011/65/EU och (EU) 2015/863 samt i enlighet med 2017 års föreskrifter om radioutrustning (SI 2017 nr 1206).

Säkerheten uppfyller kraven i relevanta nationella bestämmelser.

### **Avsedd användning**

Produkten är utformad för att skapa videor eller foton av hög kvalitet. Den kan användas under vatten upp till ett djup av 5 m.

## Begränsningar



### **VARNING**

**Produkten är inte lämplig för barn under 3 år. Den innehåller små delar. Det finns risk för kvävning.**

När du ansluter till en TV-apparat ska du se till att de anslutna kablarna inte skapar snubbelrisker.



### **VARNING**

- Innan du använder produkten i vatten ska du se till att locket till batterifacket är ordentligt stängt och låst.
- Efter användning i salt- eller klorvatten ska du rengöra höljet med kranvatten och låta det torka.
- - Använd inte videokameran under vatten i mer än 1 timme eller på ett djup av mer än 5 meter.
- Vattentäthet kan inte garanteras om videokameran utsätts för stötar, t.ex. om den faller eller faller.

## Säkerhetsanvisningar



### **VARNING**

**Denna produkt är endast lämplig för det ändamål som beskrivs.**

Tillverkaren ansvarar inte för skador som orsakas av felaktig användning.



### **VARNING**

**Läs igenom dessa anvisningar noggrant innan du använder dem.**

- Skydda alltid kameran från fall, stötar och slag.
- Håll tillräckligt avstånd till föremål som genererar starka magnetfält eller radiovågor för att förhindra att de skadar enheten eller påverkar ljud- och bildkvaliteten.
- Om det skulle uppstå överhettning, rök eller obehaglig lukt från enheten, koppla omedelbart bort den från laddningskabeln och ta bort batteriet för att undvika brand.
- Ta inte isär produkten, eftersom detta upphäver garantin.  
Produkten innehåller inga delar som kan repareras av användaren.
- Ta hand om avfall och rester i slutet av produktens livslängd i enlighet med lokala lagar och förordningar.



## Driftsmiljö

- Ta bort den genomskinliga skyddsfilmerna från linsen och skärmen innan du använder den första gången.
- Det är normalt att höljet blir varmt under användning.
- För att undvika kondens i höljet eller bakom linsen bör produkten inte utsättas för stora skillnader i temperatur och luftfuktighet.
- Utsätt inte kameran för höga temperaturer över 40°.
- Skydda produkten från fall, stötar och slag.
- Om du håller produkten vid LCD-skärmen finns det en risk att produkten faller eller att ett fel uppstår.
- Skärmen har mer än 99,99 % effektiva pixlar, men 0,01 % av pixlarna kan ha ljusa (röda, blå, gröna) eller mörka fläckar. Detta är inte ett fel. Fläckarna kommer inte att synas i de inspelade videorna.

### **Det vattentäta höljet**

Aquapix WDV5630-kameran är vatten- och dammtät och uppfyller följande standarder:

**Vattentät:** Överensstämmer med IEC Standard Publication 529 IPX8 och IPX6 (1 timme på ett djup på upp till 5 m).

**Dammskyddad:** Överensstämmer med IEC-standardpublikation 529 IP6X.

## **Dimning av linsen**

Vattentäta kameror är utformade för att vara lufttäta. Om temperaturen stiger under drift kan det bildas kondens i objektivet på grund av fukt.

För att minimera denna effekt bör följande åtgärder övervägas:

- Undvik ofta direkt solljus.
- Om du håller enheten i handen under en längre tid kan temperaturen öka. Använd om möjligt ett stativ.
- Ladda enheten i en miljö med låg luftfuktighet.

**Om linsen blir dimmig stänger du skärmen, öppnar batterifacket och tar bort batteriet. Låt enheten stå kvar en tid tills dimman försvinner.**

## **Försiktighetsåtgärder för användning under vatten**

Fel som beror på felaktig användning är uteslutna från garantin. Innan du använder den i vatten ska du stänga batteriluckan ordentligt tills den är ordentligt låst och vattentät.

Kontrollera att tätningarna inte är skadade och att inga främmande föremål hindrar en säker stängning.

Använd inte videokameran på ett djup av mer än 5 meter eller i mer än 1 timme åt gången.

Vattentäthet kan inte garanteras om videokameran har utsatts för stötar, t.ex. om den har fallit eller fallit.

Använd inte videokameran i starka vattenströmmar eller i situationer där starkt vattentryck kan påverka vattentätheten, t.ex. under vattenfall.

## **Lagringsmiljö**

Förvara produkten i rumstemperatur i en torr och dammfri miljö och utsätt den inte för höga temperaturer eller direkt solljus under längre perioder.

## Beskrivning av kameran

【Front side view】

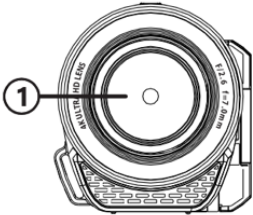

【Back side view】

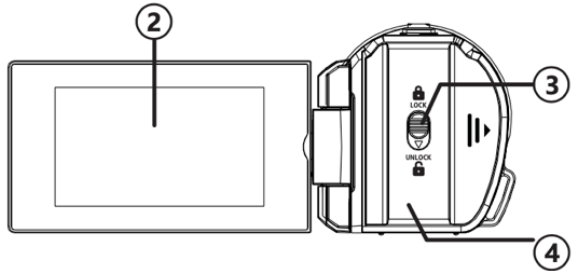

【Top side view】

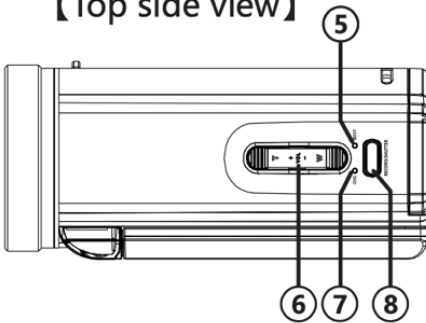

【Bottom side view】

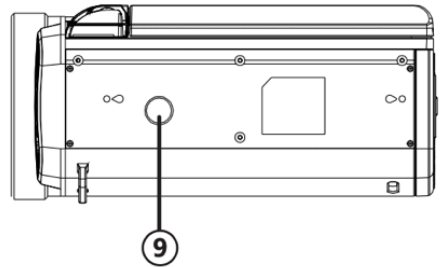

1. Lins
2. Skärm
3. Låsning av batterifacket
4. Dörr till batterifacket
5. Aktivitets-led
6. Zoom/volymp
7. Laddningsindikator
8. Inspelningsknappen
9. Stativhållare

- 10. Mikrofon
- 11. Högtalare
- 12. Slå  
på/av
- 13. Mode/ ok-knappen
- 14. Menyknappen
- 15. "ned"
- 16. "uppåt"
- 17. Handrem

**【Left side view】**

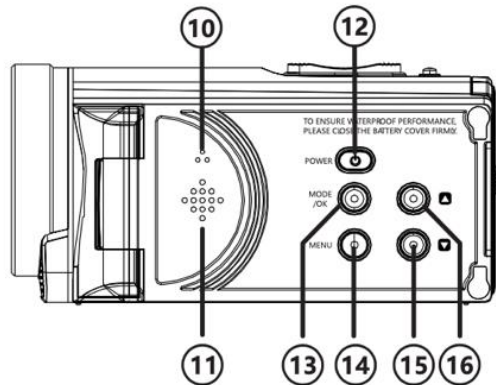

**【Right side view】**

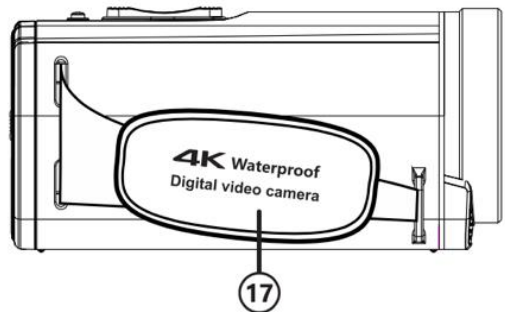

## Första användning

***OBS!***

För att kameran ska fungera optimalt följer du nedanstående steg när du använder den för första gången.

### Steg 1: Sätt in batteriet

Innan du använder enheten för första gången ska du se till att batteriet är fulladdat.

- För att öppna batterifacket, skjuter du låset nedåt och håller det i frigöringsläget.
- Skjut fackluckan till höger för att frigöra och öppna den.
- Sätt i batteriet och stäng locket till batterifacket. Kontrollera att luckans tätningar sitter ordentligt.
- Skjut tillbaka locket tills det klickar på plats.

**OBS: Kåpan är inte ordentligt låst när säkerhetslåset är i läget "UNLOCK".**

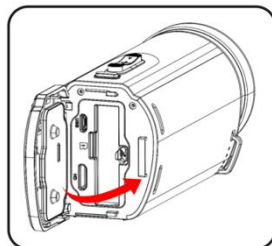
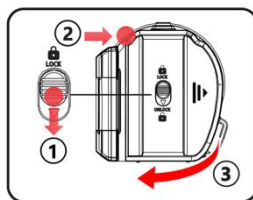

## Steg 2: Laddning av batteriet

**För att uppnå snabbast möjliga laddning ska du stänga av videokameran under laddningen.**

- Det är möjligt att ladda videokameran under inspelning eller uppspelning, men laddningstiden är längre än när kameran är avstängd.
- Enheten bör endast laddas via USB-porten på en dator eller via ett USB-aggregat med en maximal kapacitet på 1050 mAh.
- Öppna locket till batterifacket.
- Anslut den medföljande USB-kabeln till USB-porten.
- Anslut den andra änden av USB-kabeln till datorn eller en strömförsörjningsenhet för att starta laddningen.
- Laddnings-LED:n [7] lyser när enheten laddas. Laddningsprocessen är avslutad när lysdioden slocknar.

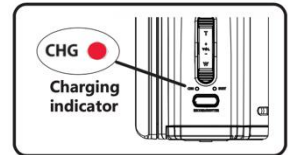
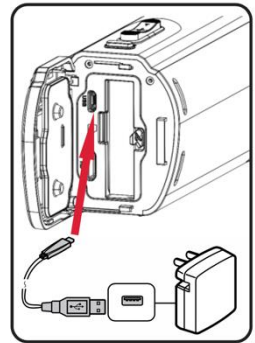

### **Steg 3: Sätt in ett microSD-kort**

Videokameran har stöd för micro SD-minneskort med en maximal kapacitet på 128 GB. Ett SD-kort av klass 10 eller högre krävs.

### **Steg 4: Slå på kameran**

Tryck och håll in strömknappen [12] i upp till 3 sekunder för att slå på kameran.

Om du vill stänga av kameran trycker du på On/Off-knappen igen i upp till 3 sekunder för att stänga av kameran.

### **Steg 5: Formatera microSD-kortet**

För att minneskortet ska fungera optimalt bör det formateras innan det används för första gången i videokameran.

## ***NOTERA***

Om du formaterar kortet raderas alla data och filer på kortet. Se till att alla viktiga filer har säkerhetskopierats innan du formaterar.



- Tryck på menyknappen [14] två gånger och navigera till menyalternativet "Format".
- Tryck på OK-tangenten [13] för att bekräfta "Format".
- När formateringen är klar trycker du på menyknappen [14] för att lämna inställningsmenyn.

## Allmänna inställningar

Tryck två gånger på menyknappen [14] för att komma till inställningsmenyn.

Tryck på tangenterna "**Upp**" [16] och "**Ned**" [15] för att navigera i menyn.

Tryck på knappen Mode/OK [13] för att bekräfta valet.

|                               |   |
|-------------------------------|---|
| <b>Datum och tid</b>          | Använd knapparna Meny/OK och Upp/Ned för att ställa in tid och datum. |
| <b>Datum och tidsstämpel</b>  | Aktivera/avaktivera tids- och datumstämpling på foton och videor      |
| <b>Automatisk avstängning</b> | Ställ in den tid efter vilken kameran automatiskt stängs av.          |
| <b>Skärmläckare</b>           | Ställ in den tid då skärmläckaren för LCD-skärmen aktiveras.          |
| <b>Signalton</b>              | Aktiverar/deaktiverar pip ljudet när du trycker på knappen.           |
| <b>Språk</b>                  | Välj önskat meny- och displayspråk                                    |

|                              |   |
|------------------------------|---|
| <b>Effekt Frekvens</b>       | Ställ in frekvensen i enlighet med den lokala strömförsörjningen. |
| <b>Format</b>                | Formatera SD-kortet   |
| <b>Standardinställningar</b> | Återställa kameran till fabriksinställningar                      |
| <b>Version</b>               | Visar den installerade versionen av den fasta programvaran        |

## Videoläge

Innan du börjar spela in ska du se till att minneskortet är insatt och att det känns igen av videokameran.

Om kameran inte redan är i videoläge trycker du på knappen Mode/OK [13] tills videosymbolen visas i det övre högra hörnet av LCD-skärmen.

Genom att trycka på lägesknappen ändras driftlägena i följande ordning:

Videoinspelning > Foto > Uppspelning

Tryck på inspelningsknappen [8] för att starta inspelningen. Den röda inspelningssymbolen och inspelningstiden visas på LCD-displayen.

## Skärmikoner i videoläge

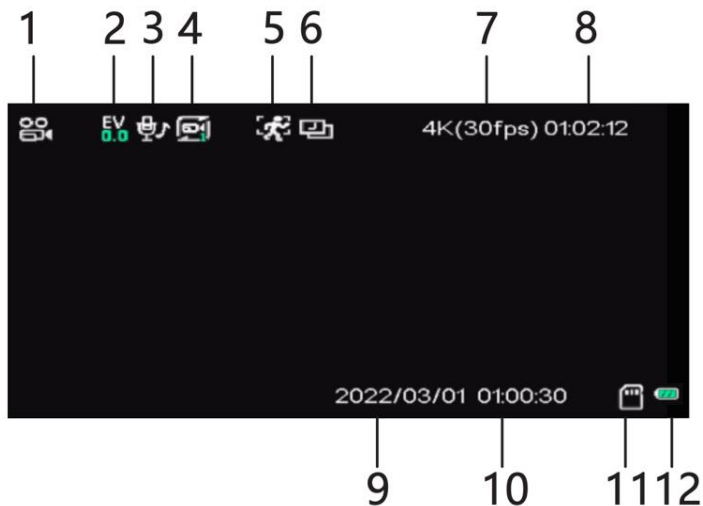

- |                    |                       |                 |
|--------------------|-----------------------|-----------------|
| 1. Videoläge       | 5. Rörelsedetektering | 9. Datum        |
| 2. Ev              | 6. Tidsförlopp        | 10. Tid         |
| 3. Ljudstatus      | 7. Bildupplösning     | 11. Minneskort  |
| 4. Loop-inspelning | 8. Inspelningslängd   | 12. Batterinivå |

### **OBS!**

- Ta aldrig bort kortet medan aktivitetslampan [5] lyser, eftersom detta kan leda till att data går förlorade eller skadas.
- Om funktionen "Auto Power Off" är aktiverad stängs kameran av automatiskt om den inte används på 3 minuter. Denna inställning kan ändras i

inställningarna.

- En inspelning som är större än 4 GB delas automatiskt upp och sparas som flera filer.

## Videoinställningar

I videoläget trycker du på menyknappen [14] 1x för att komma till menyn för videoinställningar.

Tryck på "**Upp**" [16] och "**Ned**" [15] för att navigera i menyn.

Tryck på knappen Mode/OK [13] för att bekräfta valet.

|                        |   |
|------------------------|---|
| <b>Filmstorlek</b>     | Väljer upplösning och bildfrekvens för videospelning  |
| <b>Loop-inspelning</b> | Om alternativet "Loop" är aktiverat spelar kameran in en video under den valda tiden. När tiden är slut börjar kameran spela in en ny fil för samma period. Så snart kortet är fullt skrivs den äldsta videon automatiskt över. |
| <b>Färgfilter</b>      | Välja videoeffekt   |
| <b>Vitbalans</b>       | Justerar färgtemperaturen i enlighet med fotograferingsförhållandena.   |
| <b>Exponering</b>      | Exponeringsinställning  |

|                           |   |
|---------------------------|---|
| <b>Rörelsedetektering</b> | Om den här funktionen är aktiverad startar kameran automatiskt inspelningen när den upptäcker rörelse i objektivets synfält.  |
| <b>Spela in ljud</b>      | Aktivera/avaktivera ljudinspelning för videor   |
| <b>Tidsförlopp</b>        | Med time-lapse-video kan en video som har spelats in under en lång tidsperiod komprimeras till en video med bara några minuters speltid, vilket ger en time-lapse-effekt. |

## Fotoläge

Tryck på knappen Mode/OK [13] för att välja fotoläge.

**T** - Zooma in för att fånga ett större motiv

**W** - Zooma ut för att ta en bredare bild

Tryck på slutarknappen [8] för att ta bilden.

## Skärmikoner i fotoläge

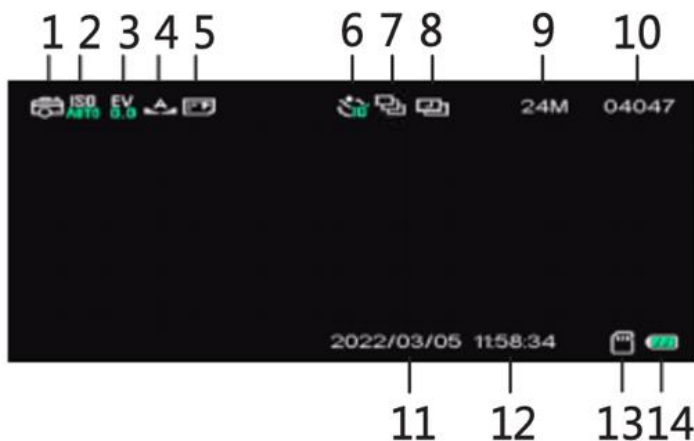

- |              |                       |                 |
|--------------|-----------------------|-----------------|
| 1. Fotoläge  | 6. Självutlösare      | 11. Datum       |
| 2. ISO       | 7. Fotoserier         | 12. Tid         |
| 3. EV        | 8. Tidsförlopp        | 13. Minneskort  |
| 4. Vitbalans | 9. Bildupplösning     | 14. Batterinivå |
| 5. Kvalitet  | 10. Återstående foton |                 |

## Fotoinställningar

I fotoläget trycker du på menyknappen [14] för att öppna menyn för fotoinställningar.

Tryck på **"Upp"** [16] och **"Ned"** [15] för att navigera i menyn.

Tryck på knappen Mode/OK [13] för att bekräfta valet.

|                        |   |
|------------------------|---|
| <b>Fotostorlek</b>     | Väljer fotoupplösningen   |
| <b>Tidsförlopp</b>     | När tidsförloppsfunktionen är aktiverad tar kameran automatiskt en serie tidsbestämda bilder tills avtryckaren trycks ned för att avsluta sekvensen.<br>Den tid som går mellan de enskilda bilderna kan ställas in i menyn. |
| <b>Självtlösare</b>    | Kameran tar automatiskt ett enda foto efter en viss tidsperiod.   |
| <b>Färgfilter</b>      | Fotoeffekt  |
| <b>Bilder i serien</b> | Funktionen gör det möjligt att ta flera bilder i snabb följd med ett enda tryck på slutarknappen.   |
| <b>Kvalitet</b>        | Välj önskad fotokvalitet  |
| <b>Skärpa</b>          | Välj önskade skärpeinställningar  |
| <b>Vitbalans</b>       | Justerar färgtemperaturen i enlighet med fotograferingsförhållandena.   |

|                       |   |
|-----------------------|---|
| <b>ISO</b>            | ISO-inställningar gör ett foto ljusare eller mörkare. Om du ökar ISO-värdet blir dina foton allt ljusare.   |
| <b>Exponering</b>     | Exponeringsinställning  |
| <b>Typ av mätning</b> | <p><b>Medelvärde</b> - använder ljusdata för hela motivet och beräknar medelvärdet för den slutliga exponeringsinställningen.</p> <p><b>Center-emasized</b> - utvärderar ljuset i bildens mitt och ignorerar hörnen.</p> <p><b>Spot</b> - utvärderar ljuset runt fokuspunkten och ignorerar allt annat.</p> |



## Läge för uppspelning

Du kan spela upp videor, visa dina foton och radera filer via LCD-skärmen.

### Spela upp filer

- Tryck på knappen Mode/OK [13] för att gå in i uppspelningsläget.
- Använd knapparna Upp[16] och Ned[15] för att bläddra bland filerna.
- Tryck på inspelningsknappen [8] för att starta videouppspelning eller visa ett foto.
- Använd zoomknappen [6] för att justera volymen under uppspelning.
- Under videouppspelning använder du nedåtknappen [15] för att snabbspola fram (2X / 4X / 8X).
- Använd uppåt-tangenten [16] för att spola tillbaka uppspelningen. (-2X / -4X / -8X).

## **Bildspelet**

I uppspelningsläget kan du använda alternativet "Slideshow" för att visa foton med en visningstid som användaren själv har bestämt.

- I uppspelningsläget väljer du ett foto.
- Tryck på menyknappen [14] för att öppna menyn "Photo options".
- Använd nedåtknappen [15] för att markera "Slideshow".
- Tryck på knappen Mode/OK [13] för att öppna alternativen för tidsvisning.
- Använd knapparna Upp [16] och Ned [15] för att markera önskad tid och tryck på knappen Mode/OK [13] för att bekräfta.

Kameran startar sedan automatiskt bildspelet.

Om bildspelet inte startar automatiskt trycker du på knappen Mode/OK[13].

Tryck på knappen Mode/OK [13] för att pausa/återstarta bildspelet.

Tryck på inspelnings-/frigörningsknappen [8] för att avsluta den.

## **Radering av filer**

- Välj den fil som ska raderas.
- Tryck på menyknappen [14] för att öppna undermenyn.
- Välj [Ta bort] > [Ta bort den här filen] > [Ja/Nej].

## **Skydda filer**

Du kan skydda dina filer för att förhindra att de raderas av misstag.

- Gå in i uppspelningläget och välj den fil som du vill skydda.
- Tryck på menyknappen [14], välj "File protection" och bekräfta med OK.
- Bestäm om du vill låsa endast den valda filen eller alla filer.
- Bekräfta valet med OK.

Tryck på menyknappen [14] 2x för att återgå till uppspelningsskärmen.

Alla aktuella skyddade filer visas genom att nyckelsymbolen visas på LCD-displayen.

## Ikoner för uppspelningsskärmen

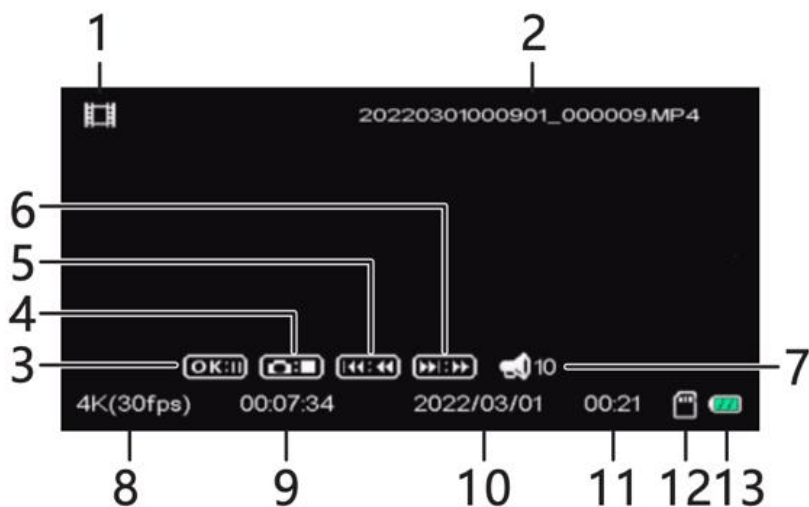

- |                   |                             |
|-------------------|-----------------------------|
| 1. Videofil       | 8. Videoupplösning          |
| 2. Filnamn        | 9. Tid                      |
| 3. Paus           | 10. Datum för registrering. |
| 4. Sluta          | 11. Inspelningens längd     |
| 5. Spola tillbaka | 12. Minneskort              |
| 6. Snabbspolning  | 13. Batterinivå             |
| 7. Volym          |                             |

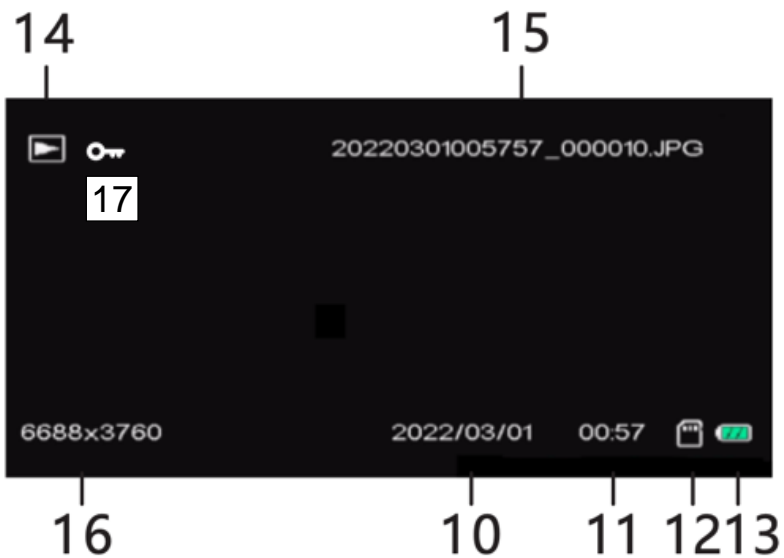

- |                                       |                    |
|---------------------------------------|--------------------|
| 10. Datum för fotografiet             | 14. Fotofil        |
| 11. Tidpunkten för<br>fotograferingen | 15. Filnamn        |
| 12. Minneskort                        | 16. Fotoupplösning |
| 13. Batterinivå                       | 17. Skyddad fil    |

## Inspelningstider

Följande tabell visar den ungefärliga maximala inspelningstiden för olika videouplösningar. Inspelningstiderna kan variera beroende på inspelningsförhållanden och minneskortets storlek.

| Resolution \ Memory Time* | 16G      | 32G      | 64G       | 128G      |
|---------------------------|----------|----------|-----------|-----------|
| 4K30fps                   | 1h.01min | 2h.03min | 4h.07min  | 8h.25min  |
| 2.7K30fps                 | 2h.25min | 4h.30min | 9h.10min  | 18h.30min |
| 1080P60fps                | 1h.58min | 4h.03min | 8h.15min  | 16h.40min |
| 1080P30fps                | 3h.09min | 6h.28min | 13h.16min | 26h.41min |

### **OBS!**

När en videoinspelningsfil når en storlek på 4 GB delar videokameran automatiskt upp inspelningen under inspelningen och startar en ny fil. Inspelningen avbryts inte. Den slutliga inspelningen består dock av 2 eller fler filer, beroende på inspelningens längd och den totala mängden lagrade data. Detta är en grundläggande begränsning för alla FAT-filsystem på grund av den maximala filstorlek som tillåts i ett FAT-system.

## Anslutning till datorn

När du ansluter videokameran till en dator kan du överföra filer eller använda videokameran som webbkamera.

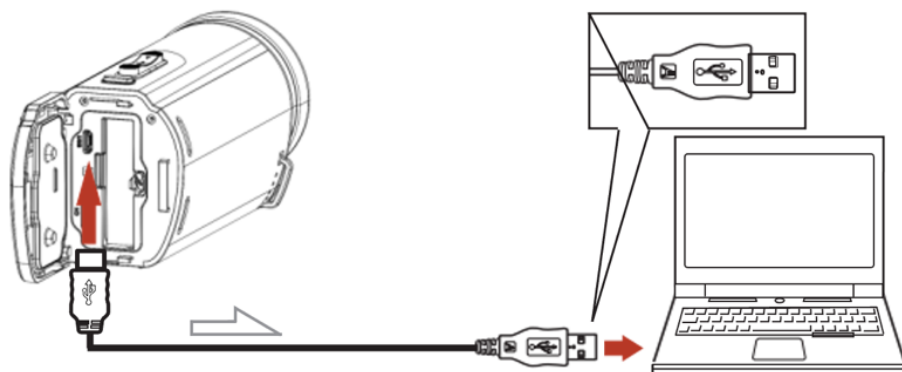

- Anslut kameran till datorns USB-port med den medföljande USB-kabeln.
- Öppna LCD-displayen.
- Videokameran slås på automatiskt och visar alternativen för **Masslagring** (filöverföring) eller **PC-kamera** (endast för Windows®).
- Tryck på Upp-knappen [16] och Ned-knappen [15] för att göra ditt val och tryck på Mode/OK-knappen [13] för att bekräfta.

## Filöverföring

- Om du vill överföra filer från videokameran till datorn väljer du "Mass Storage".
- Kameran är konfigurerad som en extern enhet på din dator dit du kan kopiera de nödvändiga filerna.

## Webbkamera (endast under Windows )<sup>®</sup>

- Om du vill använda videokameran som webbkamera väljer du "PC-kamera".
- Om datorn inte visar en bild från videokameran kan du behöva välja "USB-kamera" som kameraenhet i datorns kamerainställningar.

**OBS!**

Om du vill undvika att ansluta till datorns inbyggda kamera kan du inaktivera datorns kamera.

För att undvika dataförlust eller skador ska du alltid koppla bort kameran ordentligt från datorn innan du tar bort USB-kabeln.



## Anslutning till TV:n

**OBS!**

Uppspelningen av filer kan vara begränsad beroende på inspelningens bildformat och inställningarna för HDMI-utgången.

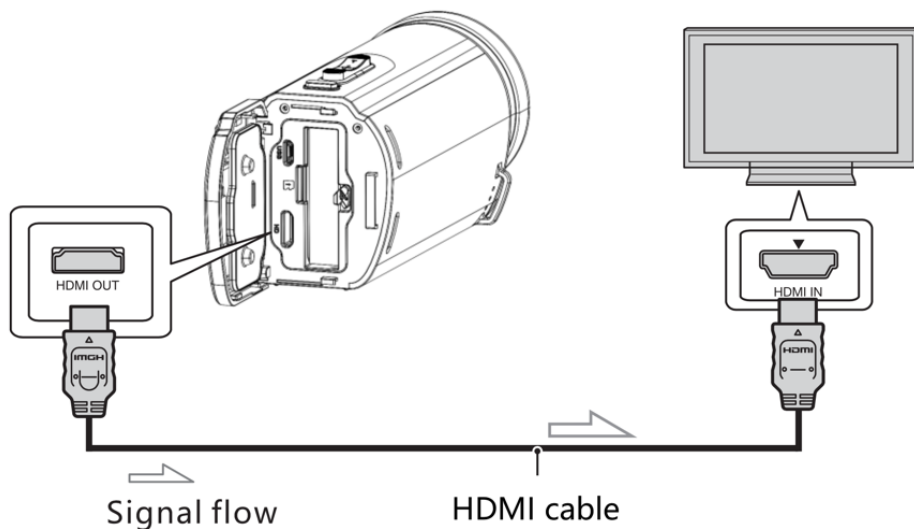

- Anslut kameran till TV:ns HDMI-ingång med HDMI-kabeln.
- Välj lämplig HDMI-ingång på TV:n.
- Öppna kamerans uppspelningsläge och starta den valda filen.

## Tekniska specifikationer

|                                   |   |
|-----------------------------------|---|
| <b>Videoupplösning</b>            | 4K (30 fps)<br>2,7K (30 fps)<br>1080p (60/30 fps)<br>720p (60/30 fps)         |
| <b>Fotoupplösning</b>             | 56M*/48M*/30M*/24M*/20M*/<br>16M*/12M/8MP/5MP                                 |
| <b>Visa</b>                       | 3,0" / 7,6 cm   |
| <b>Sensor</b>                     | 13MP CMOS-sensor  |
| <b>ISO</b>                        | Auto, 100, 200, 400, 800, 1600  |
| <b>Lins</b>                       | Fast, F/2,6, f=7,0 mm   |
| <b>Fokusområde</b>                | 1 m ~ oändlig   |
| <b>Vattentät</b>                  | Vattentät upp till 5 m  |
| <b>Mikrofon/<br/>Högtalare</b>    | Inbyggd mikrofon och högtalare  |
| <b>Minneskort</b>                 | Stöder Micro SD/SDHC<br>upp till 128 GB, klass 10 eller högre<br>(ingår inte) |
| <b>Zoom</b>                       | 18x digital zoom  |
| <b>Skärmläckare</b>               | Av/5/10 min.  |
| <b>Automatisk<br/>avstängning</b> | Av/1/2/3/5/5/10 min.  |
| <b>Rörelsedetektering</b>         | Av/på   |

|                                |  |
|--------------------------------|--|
| <b>Video med tidsintervall</b> | Off/100mS/200mS/500mS/1sec/<br>5sek/ 10sek/30sek/1min/5min |
| <b>Tidsförlopps bild</b>       | Av/på  |
| <b>Färgfilter</b>              | Färg, svartvitt, sepia                                     |
| <b>Bilder i serien</b>         | Av/3 foton per bild  |
| <b>Slinga</b>                  | Av/1/1/3/5/5/10 min.                                       |
| <b>Självutlösare</b>           | Av/2/5/10 sek.   |
| <b>Vitbalans</b>               | Auto, Dagsljus, Molnigt, Tungsten,<br>Fluorescent          |
| <b>Exponering</b>              | -3.0EV ~ +3.0EV  |
| <b>Typ av mätning</b>          | Medel, Medelklass, Spot                                    |
| <b>Fotokvalitet</b>            | Fin, Normal, Ekonomi                                       |
| <b>Skärpa på bilderna</b>      | Mjuk, normal, stark  |
| <b>Ljudinspelning</b>          | Av/på  |
| <b>Frekvens</b>                | 50Hz, 60Hz   |
| <b>Filformat</b>               | MP4, JPG   |
| <b>Gränssnitt</b>              | HDMI, Micro USB  |
| <b>Batteri</b>                 | P16 Li-Polymer, 3.400 mAh,<br>3.8V, 12.92Wh                |
| <b>Mått</b>                    | 135 x 65 x 67 mm   |
| <b>Vikt</b>                    | Cirka 400 g (inklusive batteri)                            |

\*interpolerad

## Felsökning

| <b>Problem</b>              | <b>Möjlig orsak</b>  | <b>Lösning</b>   |
|-----------------------------|--|--|
| <b>Kameran slås inte på</b> | Batteriet är inte installerat.<br>Batteriet är inte laddat.          | Sätt i batteriet enligt föreskrifterna.<br>Ladda batteriet.                                |
| <b>Kameran stängs av</b>    | Batteriet är tomt.<br>Automatisk avstängningsfunktion aktiverad.     | Ladda batteriet.<br>Justera inställningarna för automatisk avstängning.                    |
| <b>Filer sparas inte</b>    | Strömavbrott under lagring.  | Ladda batteriet när lysdioden [7] lyser rött.  |
| <b>Fokus fungerar inte</b>  | Motivet är för långt borta.  | Minska avståndet till motivet.   |
| <b>Fel på minneskortet</b>  | Skyddat minneskort.<br>Fel i filformatet.<br>Minneskortet är skadat. | Inaktivera skyddet av SD-kortet.<br>Formatera SD-kortet i kameran.<br>Byt ut minneskortet. |

## Leveransens omfattning

- Vattentät videokamera
- Batteri
- Förvaringsväska
- USB-kabel
- HDMI-kabel
- Bruksanvisningar  
(engelska, tyska)

Bruksanvisningar på andra språk kan laddas ner på:

**<https://bit.ly/3JtIJul>**

Eller:

[www.easypix.info/download-manuals/download/aquapix-wdv5630/](http://www.easypix.info/download-manuals/download/aquapix-wdv5630/)

## Bortskaffande



### Bortskaffande av förpackningen:

Kassera förpackningen i enlighet med dess typ.

Lägg kartong och papp till pappers-, film- och plastförpackningar i insamlingen av återvinningsmaterial.



***Séparez les éléments avant de trier***

|   |   |
|---|---|
| <b>IMBALLAGGIO ESTERNO</b><br>PAP 20<br>Cartone carta | <b>IMBALLAGGIO DELLA BATTERIA</b><br>PAP 22<br>Cartone carta  |
| <b>RACCOLTA DIFFERENZIATA</b>                         | Verifica le disposizioni del tuo Comune.<br>Svuotare l'imballaggio.<br>Conferisci in raccolta il contenitore vuoto. |



**Avfall av elektrisk och elektronisk utrustning och/eller batterier som bortskaffas av användare i privata hushåll i Europeiska unionen:**

Denna symbol på produkten eller dess förpackning innebär att den inte får slängas med hushållsavfallet. Du måste lämna din gamla apparat och/eller ditt gamla batteri till ett lämpligt insamlingsystem för

återvinning av elektrisk och elektronisk utrustning och/eller batterier. För mer information om hur du återvinner denna apparat och/eller batteri, kontakta ditt lokala råd, butiken där du köpte apparaten eller din avfallshanteringstjänst för hushållsavfall. Återvinning av material bidrar till att bevara naturresurser och säkerställer att återvinningen sker på ett sätt som skyddar människors hälsa och miljön.



## **VARNING**

### **Varning för batterierna:**

- Ta inte isär eller slå på batteriet . Se till att batteriet inte är kortslutet. Utsätt inte batteriet för höga temperaturer. Fortsätt inte att använda batteriet om det läcker eller expanderar.
- Håll batteriet borta från barn.
- Batterier kan explodera om de utsätts för öppen eld. Släng aldrig batterier i en eld.
- Kassera förbrukade batterier i enlighet med lokala bestämmelser.
- Innan du gör dig av med enheten ska du ta bort batteriet och göra dig av med det separat.

## Förklaring om överensstämmelse



### **CE-försäkran om överensstämmelse**

Vi förklarar härmed att produkten överensstämmer med de väsentliga kraven och andra relevanta bestämmelser i direktiven 2014/30/EU och 2011/65/EU & (EU) 2015/863.

EU-försäkran om överensstämmelse i sin helhet finns på tyska och engelska på följande adress:

[www.easypix.info/download/pdf/doc-wdv5630.pdf](http://www.easypix.info/download/pdf/doc-wdv5630.pdf)



### **UKCA-försäkran om överensstämmelse**

Vi förklarar härmed att produkten uppfyller kraven i Radio Equipment Regulations 2017 (SI 2017 No.1206).

Den fullständiga texten till den brittiska förklaringen om överensstämmelse finns på engelska på följande adress:

[www.easypix.info/download/pdf/doc-wdv5630.pdf](http://www.easypix.info/download/pdf/doc-wdv5630.pdf)

**EASYPPIX** | LIFESTYLE  
ELECTRONICS